

**DECLARAÇÃO DE SERVIDOR**

A empresa Terra Viva Comércio e Representações Eireli Epp, inscrita no CNPJ nº 17.542.364/0001-04, situada na Rua Projetada E, S/N, Bairro Industrial, Realeza/PR através de seu representante legal Rosilene Inês Panazzolo Ferrazzo, inscrita no RG sob o nº 60.03491591, CPF nº 276.929.490-34 declara que não possui em seu quadro societário servidor público da ativa, ou empregado de empresa pública ou de sociedade de economia mista, do órgão celebrante.

Por ser expressão de verdade, firmamos a presente.

Realeza, 22 de abril de 2022.

ROSILENE INES PANAZZOLO  
FERRAZZO:27692949034

Assinado de forma digital por ROSILENE  
INES PANAZZOLO  
FERRAZZO:27692949034  
Dados: 2022.04.22 15:34:26 -03'00'

---

Terra Viva Comércio e Representações Eireli Epp  
Cnpj: 17.542.364/0001-04  
Rosilene Inês Panazzolo Ferrazzo  
RG: 60.03491591 SSPRS  
CPF: 276.929.490-34  
Sócia/Proprietária

g

v

k

## DECLARAÇÃO DE RESPONSABILIDADE

Declaramos para fins de atendimento ao que consta do edital do Pregão 39/2022 da Prefeitura Municipal de Três Barras do Paraná, que a empresa Terra Viva Comércio e Representações Eireli Epp tomou conhecimento do Edital e de todas as condições de participação na Licitação e se compromete a cumprir todos os termos do Edital, e a fornecer material de qualidade, sob as penas da Lei.

Realeza, 22 de abril de 2022.

ROSILENE INES  
PANAZZOLO

FERRAZZO:27692949034

Assinado de forma digital por  
ROSILENE INES PANAZZOLO  
FERRAZZO:27692949034  
Dados: 2022.04.22 15:34:49 -03'00'

Terra Viva Comércio e Representações Eireli Epp

Cnpj: 17.542.364/0001-04

Rosilene Inês Panazzolo Ferrazzo

RG: 60.03491591 SSPRS

CPF: 276.929.490-34

Sócia/Proprietária

g

v

K



**DECLARAÇÃO DE IDONEIDADE**

Terra Viva Comércio e Representações Eireli Epp

CNPJ/MF Nº 17.542.364/0001-04, sediada na Rua Projetada E, S/N, Bairro Industrial, Realeza – PR

Declara, sob as penas da Lei, que na qualidade de proponente do procedimento licitatório, sob a modalidade Pregão Eletrônico nº 39/2022 instaurada pelo PREFEITURA MUNICIPAL DE TRÊS BARRAS DO PARANÁ, que não fomos declarados inidôneos para licitar ou contratar como Poder Público, em qualquer de suas esferas. Por ser expressão de verdade, firmamos a presente.

Realeza, 22 de abril de 2022.

ROSILENE INES

PANAZZOLO

FERRAZZO:27692949034

Assinado de forma digital por

ROSILENE INES PANAZZOLO

FERRAZZO:27692949034

Dados: 2022.04.22 15:35:02 -03'00'

Terra Viva Comércio e Representações Eireli Epp

Cnpj: 17.542.364/0001-04

Rosilene Inês Panazzolo Ferrazzo

RG: 60.03491591 SSPRS

CPF: 276.929.490-34

Sócia/Proprietária

g

g

f

### DECLARAÇÃO DE ELABORAÇÃO INDEPENDENTE DE PROPOSTA

Terra Viva Comércio e Representações Eireli Epp, CNPJ n. 17.542.364/0001-04, sediada na Rua Projetada E, S/N, Bairro Industrial, Realeza - PR, por seu representante devidamente constituído, conforme abaixo assinado, declara, sob as penas da lei, em especial o art. 299 do Código Penal Brasileiro, que:

(a) a proposta apresentada para participar desta licitação foi elaborada de maneira independente pelo Licitante, e que o conteúdo dessa proposta não foi, no todo ou em parte, direta ou indiretamente, informado, discutido com ou recebido de qualquer outro participante potencial ou de fato da presente licitação, por qualquer meio ou por qualquer pessoa;

(b) a intenção de apresentar a proposta para participar desta licitação não foi informada, discutido ou recebido de qualquer outro participante potencial ou de fato da presente licitação, por qualquer meio ou por qualquer pessoa;

(c) que não tentou, por qualquer meio ou por qualquer pessoa, influir na decisão de qualquer outro participante potencial ou de fato da presente licitação quanto a participar ou não da referida licitação;

(d) que o conteúdo da proposta anexa não será, no todo ou em parte, direta ou indiretamente, comunicado a ou discutido com qualquer outro participante potencial ou de fato da presente licitação antes da adjudicação do objeto da referida licitação;

(e) que o conteúdo da proposta anexa não foi, no todo ou em parte, direta ou indiretamente, informado a discutido com ou recebido de qualquer integrante da presente licitação antes da abertura oficial das propostas; e

(f) que está plenamente ciente do teor e da extensão desta declaração e que detém plenos poderes e informações para firmá-la.

Realeza, 22 de abril de 2022.

ROSILENE INES  
PANAZZOLO  
FERRAZZO:27692949034

Assinado de forma digital por  
ROSILENE INES PANAZZOLO  
FERRAZZO:27692949034  
Dados: 2022.04.22 15:35:28 -03'00'

Terra Viva Comércio e Representações Eireli Epp

Cnpj: 17.542.364/0001-04

Rosilene Inês Panazzolo Ferrazzo

RG: 60.03491591 SSPRS

CPF: 276.929.490-34

Sócia/Proprietária

g

ve

K





Prefeitura do Município  
**Santa Izabel do Oeste**

CNPJ 76.205.715/0001-42

**Tel.: (46) 3542-1360**

prefsio@gmail.com

Rua Acácia, 1317 - CEP 85650-000 - Santa Izabel do Oeste - Paraná

**ATESTADO DE CAPACIDADE TECNICA E COMERCIAL**

Atestamos para os devidos fins, que a empresa TERRA VIVA COMERCIO E REPRESENTAÇÕES – EIRELI – EPP, inscrita no CNPJ nº 17.542.364/0001-04, estabelecida na Avenida Rubens Cesar Caselani, nº 1987, Centro, Município de Realeza, Estado do Paraná, comprovando total atendimento as condições, quanto à qualidade, quantidade e prazo de entrega, o objeto abaixo relacionado.

ITEM	QTD	UND.	DESCRIÇÃO
02	03	Unid	Plataforma agrícola basculante traseira com lâmina acoplada ao 3º ponto do trator, com dimensões de 1,00X2,00m- Marca: Dcol
04	02	Unid	Distribuidor de adubo, uréia e semente com cardan, capacidade 600 K. Marca: IPB

ITEM	QTD	UND	DESCRIÇÃO
1	2	Un	Plantadeira múltipla plantio direto com 5 linhas para soja e 11 linhas para trigo, com limitador de profundidade e roda de compactação, com arrasto. Marca: EICKOFF

Acrescentamos também, não existem em nossos registros, ate a presente data, fatos que desabonem sua conduta e responsabilidade com as obrigações assumidas.

Santa Izabel do Oeste, 18 de Janeiro de 2018.

g

  
 LEOCIR BETTIOLLO  
 Chefe de Compras

v





### ATESTADO CAPACIDADE TECNICA

Atestamos para os devidos fins que a Empresa Terrá Viva Comércio e Representações Eireli EPP, inscrita no CNPJ sob numero 17.542.364/0001-04 com sede a Avenida Rubens Cesar Caselani, n° 1987, centro, Município de Realeza no Estado Paraná comprovando total atendimento as condições, quanto ao exigido no Processo Licitatório e aos prazos de entrega dos objetos abaixo:

**Item 01-** 02 (duas) Plantadeiras agrícola para plantio direto, de arrasto, com comando hidráulico, ano e modelo mínimo 2017, com especificações mínimas de 3 linhas, com pneus articulados e independentes, com possibilidades de deslocamento sobre o chassi, com caixa de transmissão para regulagem de adubos e sementes, com capacidade mínima de 60kg para sementes e 280kg para adubo, com peso mínimo de 1.200kg. Pantográfica, com entrega técnica e deslocamento gratuitos. Garantia mínima de 1 ano

**Item 02-** 02 (duas) Colhedoras de Forragens, nova, ano de modelo 2016, com especificações mínimas de: rotor 12 facas, quebra-grão, semi-hidraulica, com caixa e cardan. Garantia de no mínimo 1 ano.

São Lourenço do Oeste - SC, 12 de julho de 2018.

g   
**RAFAEL CALEFFI**  
Prefeito Municipal



Prefeitura do Município  
**Santa Izabel do Oeste**

CNPJ 76.205.715/0001-42

Tel.: (46) 3542-1360 - prefsio@gmail.com  
 Rua Acácia, 1317 - CEP 85650-000 - Santa Izabel do Oeste - Paraná

**ATESTADO DE CAPACIDADE TECNICA**

A Prefeitura Municipal de Santa Izabel do Oeste, Estado do Paraná, inscrita no CNPJ Nº. 76.205.715/0001-42 atesta para os devidos fins, que a empresa **TERRA VIVA COMERCIO E REPRESENTAÇÕES - EIRELI**, inscrita no CNPJ sob o numero 17.542.364/0001-04, estabelecida na Avenida Rubens Cesar Caselani, nº 1987, Centro, no Município de Realeza – PR, comprovando total atendimento as condições, quanto à qualidade, quantidade e prazo de entrega, o objeto abaixo relacionado.

Item	Qt	Und	Descrição	Marca	RS. Unit	RS. Total
01	1,00	Un	Carreta basculante, capacidade de no mínimo 5 toneladas, metálica, com 04 rodas, pneus 7.50x16 novos, câmaras novas, com comando hidráulico e rodado tandem.	ASUS THOR 8,000	21.800,00	21.800,00

Atestamos ainda, que os compromissos assumidos pela empresa foram cumpridos satisfatoriamente, nada constando em nossos arquivos, que a desabone sua conduta e responsabilidade com as obrigações assumidas.

Por ser expressão da verdade, firmamos o presente atestado.

Santa Izabel do Oeste – PR, 04 de Outubro de 2018.

*Janete Fornal*  
 PREFEITURA MUNICIPAL DE SANTA IZABEL DO OESTE-PR  
 JANETE FORNAL/ ASSISTENTE ADMINISTRATIVO

TABELIONATO DE  
 NOTAS PAGOCELLI

O reconhecimento de firmas deste documento acha-se no verso.



Notas e Registro Civil de Santa Izabel do Oeste-PR - Serviço  
 Tabelionato de Notas de Santa Izabel do Oeste  
 Fone: (46)3542-1219  
 Sala: nvsYv, I2HbR, 36fmD-25CbE, qHWP  
 Consulte esse selo em <http://www.arpem.com.br>

Reconheço por Semelhança a assinatura de **JANETE FORNAL**  
 Dou fé. Santa Izabel do Oeste-Paraná, 04 de outubro de 2018.

Karin Maria Ferrari - Escrevente Autorizada





g

g





 Notas e Registro Civil de Santa Izabel do Oeste-PR - Serviço  
 Tabelionato de Notas de Santa Izabel do Oeste  
 Fone: (46)3542-1219  
 Santa Izabel do Oeste-PR  
 Seio: nvsYv.12HbR.3GfMD-25ChE.qIHMP  
 Consulte esse selo em <http://funarpen.com.br>

Reconheço por Semelhança a assinatura de **JANETE FORNAL**  
 Dou fé. Santa Izabel do Oeste-Paraná, 04 de outubro de 2018.

Karin Maria Ferrari - Escrevente Autorizada



g

2e





**RECEITA  
ESTADUAL DO  
PARANÁ**



### Comprovante de Inscrição Cadastral - CICAD

<b>Inscrição no CAD/ICMS</b>	<b>Inscrição CNPJ</b>	<b>Início das Atividades</b>
90620282-43	17.542.364/0001-04	02/2013

#### Empresa / Estabelecimento

Nome Empresarial **TERRA VIVA COMERCIO E REPRESENTACOES - EIRELI - EPP**  
 Título do Estabelecimento **TERRA VIVA COMERCIO E REPRESENTACOES**  
 Endereço do Estabelecimento **R PROJETADA E, SN, LTE 05, QDR 513 - PARQUE INDUSTRIAL - CEP 85770-000  
 FONE: (46) 3543-2815**  
 Município de Instalação **REALEZA - PR, DESDE 02/2013**  
 ( Estabelecimento Matriz )

#### Qualificação

Situação Atual **ATIVO - REGIME NORMAL / NORMAL - DIA 12 DO MES+1, DESDE 01/2019**  
 Natureza Jurídica **230-5 - EMPRESA INDIVIDUAL DE RESPONSABILIDADE LIMITADA (EIRELI)**  
 Atividade Econômica Principal do Estabelecimento **4683-4/00 - COMERCIO ATACADISTA DE DEFENSIVOS AGRICOLAS, ADUBOS, FERTILIZANTES E CORRETIVOS DO SOLO**  
 Atividade(s) Econômica(s) Secundária(s) do Estabelecimento  
 4623-1/06 - COMERCIO ATACADISTA DE SEMENTES, FLORES, PLANTAS E GRAMAS  
 4642-7/02 - COMERCIO ATACADISTA DE ROUPAS E ACESSORIOS PARA USO PROFISSIONAL E DE SEGURANCA DO TRABALHO  
 4649-4/06 - COMERCIO ATACADISTA DE LUSTRES, LUMINARIAS E ABAJURES  
 4661-3/00 - COMERCIO ATACADISTA DE MAQUINAS, APARELHOS E EQUIPAMENTOS PARA USO AGROPECUARIO; PARTES E PECAS  
 4669-9/01 - COMERCIO ATACADISTA DE BOMBAS E COMPRESSORES; PARTES E PECAS  
 4673-7/00 - COMERCIO ATACADISTA DE MATERIAL ELETRICO  
 4681-8/05 - COMERCIO ATACADISTA DE LUBRIFICANTES  
 4732-6/00 - COMERCIO VAREJISTA DE LUBRIFICANTES  
 4789-0/02 - COMERCIO VAREJISTA DE PLANTAS E FLORES NATURAIS  
 4930-2/02 - TRANSPORTE RODOVIARIO DE CARGA, EXCETO PRODUTOS PERIGOSOS E MUDANCAS, INTERMUNICIPAL, INTERESTADUAL E INTERNACIONAL  
 4313-4/00 - OBRAS DE TERRAPLENAGEM

#### Quadro Societário

Tipo	Inscrição	Nome Completo / Nome Empresarial	Qualificação
CPF	276.929.490-34	ROSILENE INES PANAZZOLO FERRAZZO	TITULAR PESSOA FÍSICA

**Este CICAD tem validade até 20/05/2022.**

Os dados cadastrais deste estabelecimento poderão ser confirmados via Internet [www.fazenda.pr.gov.br](http://www.fazenda.pr.gov.br)



Estado do Paraná  
Secretaria de Estado da Fazenda  
Receita Estadual do Paraná

**CAD/ICMS Nº 90620282-43**

Emitido Eletronicamente via Internet  
**20/04/2022 10:46:04**

Dados transmitidos de forma segura  
Tecnologia CELEPAR

g

g

K



**TRIBUNAL DE CONTAS DA UNIÃO**

**Consulta Consolidada de Pessoa Jurídica**

Este relatório tem por objetivo apresentar os resultados consolidados de consultas eletrônicas realizadas diretamente nos bancos de dados dos respectivos cadastros. A responsabilidade pela veracidade do resultado da consulta é do Órgão gestor de cada cadastro consultado. A informação relativa à razão social da Pessoa Jurídica é extraída do Cadastro Nacional da Pessoa Jurídica, mantido pela Receita Federal do Brasil.

**Consulta realizada em:** 22/04/2022 15:17:04

**Informações da Pessoa Jurídica:**

Razão Social: **TERRA VIVA COMERCIO E REPRESENTACOES - EIRELI**  
 CNPJ: **17.542.364/0001-04**

**Resultados da Consulta Eletrônica:**

Órgão Gestor: **TCU**  
 Cadastro: **Licitantes Inidôneos**  
 Resultado da consulta: **Nada Consta**

Para acessar a certidão original no portal do órgão gestor, clique [AQUI](#).

Órgão Gestor: **CNJ**  
 Cadastro: **CNIA - Cadastro Nacional de Condenações Cíveis por Ato de Improbidade Administrativa e Inelegibilidade**  
 Resultado da consulta: **Nada Consta**

Para acessar a certidão original no portal do órgão gestor, clique [AQUI](#).

Órgão Gestor: **Portal da Transparência**  
 Cadastro: **Cadastro Nacional de Empresas Inidôneas e Suspensas**  
 Resultado da consulta: **Nada Consta**

Para acessar a certidão original no portal do órgão gestor, clique [AQUI](#).

Órgão Gestor: **Portal da Transparência**  
 Cadastro: **CNEP - Cadastro Nacional de Empresas Punidas**  
 Resultado da consulta: **Nada Consta**

Para acessar a certidão original no portal do órgão gestor, clique [AQUI](#).

Obs: A consulta consolidada de pessoa jurídica visa atender aos princípios de simplificação e

g

g





racionalização de serviços públicos digitais. Fundamento legal: Lei nº 12.965, de 23 de abril de 2014, Lei nº 13.460, de 26 de junho de 2017, Lei nº 13.726, de 8 de outubro de 2018, Decreto nº 8.638 de 15, de janeiro de 2016.

g

v

K

## **DECLARAÇÃO DE GARANTIA E ASSISTÊNCIA TÉCNICA**

A empresa Terra Viva Comércio e Representações Eireli Epp, inscrita no CNPJ 17.542.364/0001-04 estabelecida na Rua Projetada E, S/N, Bairro Industrial, na cidade de Realeza, estado do Paraná assegura ao Município de Três Barras do Paraná:

1- Garantia sobre defeitos de fabricação das peças e componentes dos equipamentos descritos nas condições normais de uso, pelo prazo de 12 (doze) meses, sem limite de horas, contado a partir da data de entrega da máquina, de acordo com as especificações técnicas descritas no manual de operações, o qual acompanha a máquina.

2- Essa garantia ficará automaticamente cancelada se os equipamentos vierem a sofrer reparos e/ou modificações por pessoas não autorizadas, receber maus tratos ou sofrer danos decorrentes de acidentes, quedas e sobrecarga acima do especificado, ambas decorrentes de má utilização da máquina por parte do operador.

3- A assistência técnica, caso necessário, será prestada pela empresa:

Realeza, 22 de abril de 2022.

ROSILENE INES

PANAZZOLO

FERRAZZO:27692949034

Assinado de forma digital por

ROSILENE INES PANAZZOLO

FERRAZZO:27692949034

Dados: 2022.04.22 15:47:00 -03'00'

Terra Viva Comércio e Representações Eireli Epp

Cnpj: 17.542.364/0001-04

Rosilene Inês Panazzolo Ferrazzo

RG: 60.03491591 SSPRS

CPF: 276.929.490-34

Sócia/Proprietária

g

g







A **JF C120 S3** é a colhedora de forragem nº 1 do mundo, a mais produtiva e confiável do mercado. Seu sistema de precisão garante inigualável uniformidade de cortes perfeitos, garantindo os melhores resultados no processo de ensilagem, deixando a forragem homogênea, como melhor compactação no silo e conservando inalteradas suas qualidades nutricionais.

Sua poderosa faca com tecnologia "C" permite o corte preciso do grão em partículas ideais. Possui também dois limpadores por rotor para limpeza da parte traseira da carcaça, elimina material acumulado, potencializa o lançamento do produto e mantém a eficiência durante toda a vida útil do equipamento.

Sua carenagem em polietileno dá mais segurança ao operador e atende a todas as normas de segurança.

Disponíveis nos modelos Caixa/Cardan e Correia/Polia, na versão hidráulica.

Como grande novidade, apresentamos a nova plataforma articulável e o novo **Sistema de Processamento de Grãos +PRO**, que rompe o grão e potencializa o valor nutricional da silagem.

Faca "C" corta e lança o grão



Giro da bica hidráulico



Carenagem padrão de fábrica



**ROTOR COM FACA COM TECNOLOGIA "C", LANÇADORES E PROCESSADOR DE GRÃOS +PRO**



- +PROcessamento
- +PROdução de leite
- +PROdução de carne
- +PROfissional

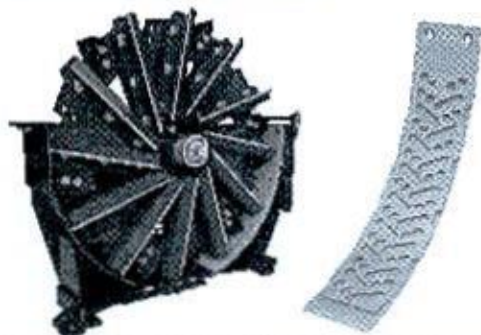

CARACTERÍSTICAS TÉCNICAS	JF C120 S3 (caixa)	JF C120 S3 (polia)
Acionamento	tratorizado	tratorizado
Número de facas	12	12
Número de rotores	1	1
Quantidade de rolos recolhedores	4	4
Rotação requerida na TDP	540 RPM	540 RPM
Produtividade <sup>1</sup>	até 30 ton/h	até 28 ton/h
Potência requerida na TDP	55 a 90 cv	50 a 80 cv
Peso	615 kg	600 kg
Tamanhos de picado	24 (2mm a 36mm)	24 (2mm a 36mm)
Transmissão	caixa e cardan	polia e correia

<sup>1</sup>A produtividade pode variar devido a fatores como tamanho de corte, massa por hectare, disponibilidade por careta e potência do trator. Ao adotar uma plataforma, verificar a banda de rotação do trator.

### Vantagens

- + PRO – Novo sistema de processamento de grãos que melhora o KPS;
- Plataforma articulável que facilita a regulagem da faca e contrafaca;
- Facas do rotor com tecnologia "C", mais estável e resistente; não desgasta o rotor; parafuso francês que facilita troca de facas; ótimo processamento do grão;
- Melhoria no sincronismo da plataforma recolhedora com maior velocidade de corte e recolhimento e menos desgaste de engrenagens;
- Fundo da carcaça mais espesso e com maior durabilidade;
- Bica de saída com melhor design e proteção interna mais resistente a abrasividade;
- Cardan mais reforçado e com maior resistência ou Polia/Correia 5V Super HC que transmite +40% de potência p/ rotor;
- Perfeitamente adequada às normas de segurança;
- Aumento na velocidade de colheita, menos consumo de potência e maior resistência.

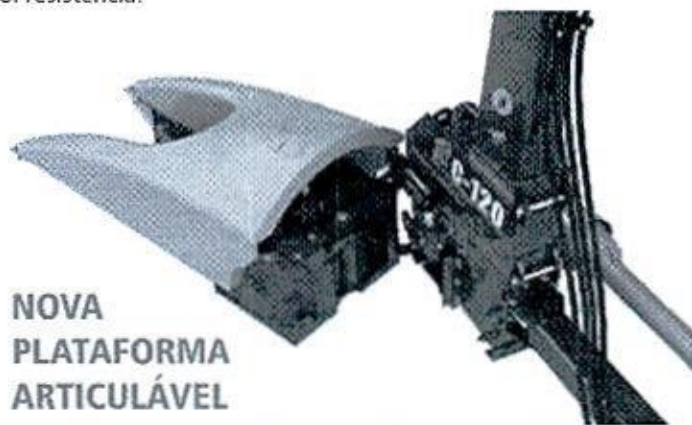

**NOVA PLATAFORMA ARTICULÁVEL**

**Descritivo técnico:** Colhedora de forragem de uma linha para diversas culturas, acionamento por trator, equipado com transmissão por coroa e pinhão com caixa blindada, 04 rolos internos sendo 2 rolos recolhedores, 1 liso e 1 móvel, rotor regulável com 12 facas em perfil "C", processador de grãos +PRO removível, 06 lançadores, plataforma articulável, engrenagens com regulagem de tamanho de corte, 24 tamanhos de picado (2 a 36mm), afiador com pedra retangular, contra faca do rotor fixa com duas vidas, 02 limpadores por rotor, bica de saída dobrável, bica de saída em polietileno cross link com proteção interna, pé de apoio, cardan de acionamento, carenagem, bica de descargas, pistão de giro da bica, quebrajato, caixa de ferramentas, cardan de acionamento do rotor e rolos, transmissão por caixa e cardan ou correia 5V Super HC, comando hidráulico, eixo do rotor direto na caixa, perfeitamente adequado às normas de segurança, rotação requerida de 540 RPM na TDP, potência requerida na TDP de 50 a 80cv (versão polia) e 55 a 90cv (versão caixa).



Os dados técnicos e as imagens são apenas para fins de orientação. Não esforço para fornecer produtos que atendam as necessidades dos clientes, a JF se reserva o direito de atualizá-los a qualquer momento sem aviso prévio.



REPÚBLICA FEDERATIVA DO BRASIL  
 MINISTÉRIO DAS CIDADANES  
 DEPARTAMENTO NACIONAL DE TRANSPORTES  
 CATEGORIA NACIONAL DE HABILITAÇÃO

RS

NOME: ROSILENE INES PANAZZOLO FERRAZZO

DOC. IDENTIDADE / ÓRG. EMISSOR / UF: 6003491581 SSP/PC RS

CPF: 276.929.490-34 DATA NASCIMENTO: 29/09/1957

IRMAO: ANTONIO PANAZZOLO  
 LIDIA PEROSA PANAZZOLO

PROFISSÃO: [ ] ACC: [ ] CAT. HAB: B

RP REGISTRO: 00237671819 VALIDADE: 03/01/2023 1ª HABILITAÇÃO: 22/07/1983

USO: [ ]

ASSINATURA DO PORTADOR: *Rosilene Ines Panazzolo Ferrazzo*

LOCAL: CAXIAS DO SUL, RS DATA EMISSÃO: 08/01/2018

ASSINATURA DO EMISSOR: *Paula Pasuch*  
 MARIA BEATRIZ RENOVATI  
 12961064451  
 RS102231407

ASSOCIADO DO EMISSOR: [ ] RIO GRANDE DO SUL [ ]

MÁQUINA EM TODO O TERRITÓRIO NACIONAL 1577230564

PROIBIDO FALSIFICAR 1577230564

SERVIÇOS NOTARIAIS E DE REGISTROS DE NOVA ROMA DO SUL  
 Rua Gregório Panazzolo, 270 - Térreo - CEP 95260-000  
 Nova Roma do Sul - RS - Fone: (54) 3294-1186

**AUTENTICAÇÃO**  
 AUTENTICO a presente cópia reprográfica, extraída neste Tabelionato, a qual confere com o original, do que dou fé.  
 Nova Roma do Sul, RS, 26 de Janeiro de 2018  
*Paula Pasuch*  
 MARCELA PASUCH - TABELIA DESIGNADA  
 E Not: RS 4.80 - Site digital RS 1.40 - 0025 01 1200003 26708

EM BRANCO

g

g

K

**MAQTRON***Vencedora*

HOME

INSTITUCIONAL

PRODUTOS

VÍDEOS

DOWNLOADS

INTRANET

CADASTRO

FALE CONOSCO

## PRODUTOS

CONSTRUÇÃO  
CIVIL

LINHA AGRÍCOLA

BOMBAS  
MANCALCARRETAS  
MISTASCHASSIS E  
RODASCARRETAS DE  
MADEIRACARRETAS  
METÁLICAS

M - 4000

M - 5000

**M - 6000 6m<sup>3</sup>**M - 6000 8m<sup>3</sup>

Carreta 8t

Carreta 10t

Carreta 12t

CARRETA  
CAÇAMBA

DESINTEGRADOR

PICADORES

ENSILADEIRAS

Início / Produtos / M - 6000 6m<sup>3</sup>

### Linhas de Produtos Carretas Metálicas | M - 6000 6m<sup>3</sup>



#### DESCRIÇÃO

Carreta para transporte agrícola. Com pistão hidráulico. Com sistema exclusivo de tampas que facilitam a descarga da silagem. Tem a maior capacidade de carga da categoria (6m<sup>3</sup>).

\*Fotos meramente ilustrativas;

\*Reservamo-nos o direito de alterar as especificações ou desenho de nossos produtos sem qualquer aviso prévio.

#### M - 6000 6m<sup>3</sup>

Modelo	M - 6000
Capacidade de carga	6 Ton 6m <sup>3</sup>
Dimensões da carroceria externa (CxLxA)	3,50 x 2,06 x 0,92
Dimensões totais << Carreta c/ pneus 700 x 16" e cabeçalho	4,95 x 2,06 x 2,20
Quantidade de rodas x aro	4 aro 16" 6 furos
Altura da carreta basculada	3,65m
Distância entre eixos	950mm mod. Tandem
Chassi	Perfil "U" chapa 1/4
Freio	Opcional

#### GALERIA DE IMAGENS

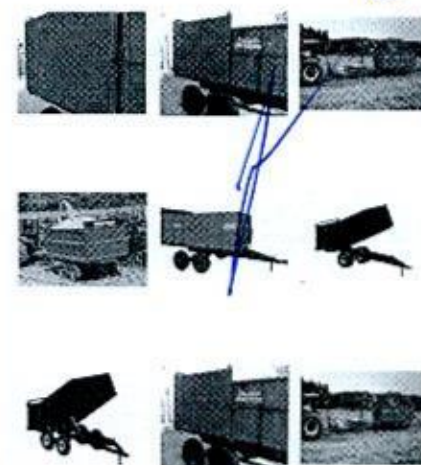



TRITURADORES  
 DISTRIBUIDORES  
 ROÇADEIRAS  
 DEBULHADORES  
 DE MILHO  
 BATEDEIRAS  
 TRILHADEIRAS  
 MOENDAS DE  
 CANA

Engate	Rígido
Ângulo inclinado basculante	45°
Rolamentos dos cubos	30207 e 30208 mod. Tandem 30208 e 30210 mod. Rod Duplo
Distância entre longarinas	1000mm
Peso aproximado	1000kg mod Tandem 950 kg mod. Rod. Duplo
Suporte (macaco)	Com rosca, giratória, rolamento de encosto 51104
Espessura chapa laterais	2,0mm
Espessura chapa assoalho	3,0 mm
Dimensões para transporte (tampas e rodas desmontadas)	C x L x A: 4,95 x 2,06 x 0,70mm
Distância entre travessas de tampas	520mm
Abertura lateral de tampa traseira	Sim

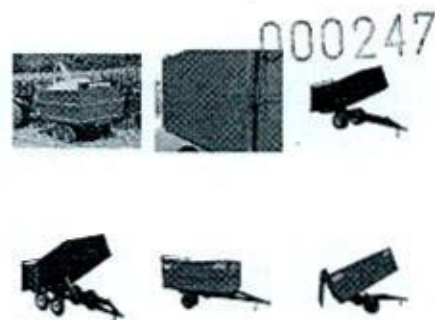

\* Pneus opcionais reconicionados ou novos (sob encomenda)

## Mais produtos da categoria Carretas Metálicas



Carreta 10t



Carreta 12t



C

Previous  
Next



g

g





	contra faca, caixa com engrenagens para troca de cortes, 24 tamanhos. Com picador de 2mm a 36 mm, equipados com dois pinos de segurança, fusíveis no rolo, afiador de facas com pedra giratória, rotor de 12 faças e 6 lançadores independentes, quebrador de grãos com 2 peneiras, uma lisa e outra quebrador de grãos, com 04 rolos alimentadores e disco de corte em formato estrela, capacidade de produção mínima de 25 ton/h, eixo passante para acionamento vagão forrageiro, chave inversora para desembuchamento.					
04	Plantadeira plantio direto, 07 linhas, com as seguintes especificações mínimas: espaçamento de 45 cm, com largura útil de 3000 mm, capacidade de sementes por linha de 50 litros, capacidade de adubo mínimo 40litros, com pneus 6.50x16 militar, equipada com triplo disco no adubo e haste fixa no adubo, rodas de controle de profundidade e rodas de cobertura em "V", disco de corte 18", discos duplos 15x15 na semente e no adubo, distribuição de adubo por rosca sem fim, em carcaça de ferro fundido.	01	Und	IMPLEFORTE PR 2137	104.990,00	104.990,00
06	Distribuidor de esterco orgânico, capacidade mínima 8.000l, com bomba vácuo, completo, eixo tandem, com pneus novos, tanque constituído em chapa de aço, com pintura externa a pó poliéster e revestido internamente com tinta a pó epóxi, agitador interno, pé de apoio regulável e móvel, válvulas de pressão e vácuo por esferas e borracha, abertura total da tampa traseira,	01	Und	FATRITOL VACC 8000	93.700,00	93.700,00

comando de válvula, saída por varão, bomba a vácuo – compressora em ferro fundido, com visor de nível de óleo, lubrificação das palhetas por óleo na carga e descarga, válvula de segurança de pressão, vazão na bomba mínimo 4.000l/min,						
---	--	--	--	--	--	--

Valor total da proposta: R\$ 503.650,00 (quinhentos e três mil seiscientos e cinquenta reais).

Validade da proposta: 60 (sessenta) dias.

Prazo de entrega: O prazo de entrega dos equipamentos é de 30 (trinta) dias, iniciando-se o prazo a partir da assinatura da ordem de compra emitida pela secretaria solicitante.

Garantia: 12 (doze) meses.

Assistência técnica: Pela própria empresa. "Certidão comprobatória que os itens terão assistência técnica própria ou terceirizada em um raio de 100 km de distância do município de Três Barras do Paraná, indicando endereço e informações para contato."

Realeza, 22 de abril de 2022.

ROSILENE INES  
PANAZZOLO

FERRAZZO:27692949034

Assinado de forma digital por  
ROSILENE INES PANAZZOLO  
FERRAZZO:27692949034

Dados: 2022.04.22 15:44:58 -03'00'

Terra Viva Comércio e Representações Eireli Epp

Cnpj: 17.542.364/0001-04

Rosilene Inês Panazzolo Ferrazzo

RG: 60.03491591 SSPRS

CPF: 276.929.490-34

Sócia/Proprietária

g

u





Consulta de Impedidos de Licitar

CNPJ: 17542364000104

1 Itens encontrados

Relação de Processos Compra

Município	CNPJ/CPF	Nome/Razão Social	Data Inicio	Data fim	Tipo Sanção	Situação
FRANCISCO BELTRÃO	17.542.364/0001-04	TERRA VIVA COMERCIO E REPRESENTAÇÕES EIRELI EPP	19/11/2020	18/11/2021	Suspensão do direito licitar e contratar	Expirado

9

22



**TRIBUNAL DE CONTAS DA UNIÃO****Consulta Consolidada de Pessoa Jurídica**

Este relatório tem por objetivo apresentar os resultados consolidados de consultas eletrônicas realizadas diretamente nos bancos de dados dos respectivos cadastros. A responsabilidade pela veracidade do resultado da consulta é do Órgão gestor de cada cadastro consultado. A informação relativa à razão social da Pessoa Jurídica é extraída do Cadastro Nacional da Pessoa Jurídica, mantido pela Receita Federal do Brasil.

Consulta realizada em: 26/04/2022 10:53:00

**Informações da Pessoa Jurídica:**

Razão Social: **TERRA VIVA COMERCIO E REPRESENTACOES - EIRELI**  
CNPJ: **17.542.364/0001-04**

**Resultados da Consulta Eletrônica:**

Órgão Gestor: **TCU**  
Cadastro: **Licitantes Inidôneos**  
Resultado da consulta: **Nada Consta**

Para acessar a certidão original no portal do órgão gestor, clique [AQUI](#).

Órgão Gestor: **CNJ**  
Cadastro: **CNIA - Cadastro Nacional de Condenações Cíveis por Ato de Improbidade Administrativa e Inelegibilidade**  
Resultado da consulta: **Nada Consta**

Para acessar a certidão original no portal do órgão gestor, clique [AQUI](#).

Órgão Gestor: **Portal da Transparência**  
Cadastro: **Cadastro Nacional de Empresas Inidôneas e Suspensas**  
Resultado da consulta: **Nada Consta**

Para acessar a certidão original no portal do órgão gestor, clique [AQUI](#).

Órgão Gestor: **Portal da Transparência**  
Cadastro: **CNEP - Cadastro Nacional de Empresas Punidas**  
Resultado da consulta: **Nada Consta**

Para acessar a certidão original no portal do órgão gestor, clique [AQUI](#).

Obs: A consulta consolidada de pessoa jurídica visa atender aos princípios de simplificação e

g

v



racionalização de serviços públicos digitais. Fundamento legal: Lei nº 12.965, de 23 de abril de 2014, Lei nº 13.460, de 26 de junho de 2017, Lei nº 13.726, de 8 de outubro de 2018, Decreto nº 8.638 de 15, de janeiro de 2016.

g

2





# 1º TABELIONATO DE NOTAS

000254

TABELIONATO DE NOTAS  
Rua Souza Naves, 3755-Centro - Cascavel-PR

COMARCA DE CASCAVEL - PARANÁ

NOTÁRIO CESAR VELLOZO LUCASKI - TABELIÃO

Casão - CEP - 85801-120 - Cascavel - Paraná - Fone (41) 2101-7861

Livro: 909-P

Folhas: 157/158

Capa: 0169772

Cascavel

27 DEZ. 2021

A presente fotocópia é reprodução fiel do documento apresentado nesta data, que dou fé, afixado no final do ato o selo de autenticidade.

PROCURAÇÃO PÚBLICA que faz: DATTA DISTRIBUIDORA DE PEÇAS E ACESSÓRIOS AGRÍCOLAS LTDA, à CESAR ROYER, na forma abaixo:

SAIBAM quantos este instrumento público virem que, aos trinta dias do mês de novembro do ano de dois mil e vinte e um (30/11/2021), nesta cidade e comarca, neste notariado, perante mim, Marcelo de Moura Mion, escrevente, compareceu como outorgante: **DATTA DISTRIBUIDORA DE PEÇAS E ACESSÓRIOS AGRÍCOLAS LTDA**, pessoa jurídica de direito privado, inscrita no CNPJ/MF sob nº 76.065.317/0001-78, com sede à Avenida Carlos Gomes, 2345, Jardim Social, Cascavel-PR; neste ato representada por seus sócios administradores **SAMARA SCANAGATTA**, brasileira, nascida em 04/04/1967, filha de JACY MIGUEL SCANAGATTA e IRMA SCANAGATTA, casada, maior e capaz, advogada, portadora da Cédula de Identidade nº 1.485.228.0/SSP-PR, expedida em 07/10/2005, inscrita no CPF/MF sob nº 603.436.059-53, residente e domiciliada à Rua Minas Gerais, 2728, Centro, Cascavel-PR, endereço eletrônico: não declarado e **OMAR LUIZ SCANAGATTA**, brasileiro, nascido em 20/08/1957, filho de JACY MIGUEL SCANAGATTA e IRMA SCANAGATTA, casado, conforme registro de casamento civil sob matrícula nº 079848.01.55.1990.3.00019.042.0005502-31, lavrado no 1º Ofício de Registro Civil de Cascavel-PR, em 05/01/1990, maior e capaz, empresário, portador da Cédula de Identidade nº 948.879-0/SSP-PR, expedida em 14/04/2014, inscrito no CPF/MF sob nº 308.117.919-04, residente e domiciliado à Rua Minas Gerais, 2728, Aptº 21, Centro, Cascavel-PR, endereço eletrônico não declarado, com seu ato constitutivo devidamente arquivado na Junta Comercial do Estado do Paraná, sob nº 20214600327, em 19.08.2021, e, Certidão Simplificada emitida em 04.11.2021, pela Junta Comercial do Estado do Paraná, cuja as cópias ficam arquivada nestas notas, as folhas 59/70, do livro 307-AC (arquivo de contrato social); os presentes administradores reconhecidos como os próprios por mim, escrevente, pelos documentos apresentados, do que dou fé. E aí, pela outorgante, na forma representada, me foi dito que, por este mandato e nos melhores termos de direito, nomeia e constitui seu bastante procurador **CESAR ROYER**, brasileiro, casado, maior e capaz, gerente de vendas, portador da Cédula de Identidade nº 1056824897/SSP-RS, expedida em 25/04/1991, inscrito no CPF/MF sob nº 697.447.500-49, residente e domiciliado em Cascavel-PR, endereço eletrônico (email): não consta; ao qual confere: poderes para gerenciar e administrar os negócios vinculados à atividade comercial da empresa outorgante. Podendo para tanto, nomeado procurador vender, permutar e receber mercadorias, convencionar prazos, modo, local e condições de pagamento, ajustar preços e valores, transferir ou devolver mercadorias para outras unidades da outorgante, fazer cobranças e dar quitações dos atos comerciais praticados, assinar duplicatas de vendas, admitir, demitir e suspender empregados, fixar horário e conceder dispensa, representar a

g

ve





# 1º TABELIONATO DE NOTAS

COMARCA DE CASCAVEL - PARANÁ  
FERNANDO CESAR BELLOZO LUCASKI - TABELIÃO

Rua Souza Naves, 3755 - Centro - CEP - 85801-120 - Cascavel - Paraná - Fone (41) 2101-7063

000255

Livro: 909-P  
Folhas: 157/158  
Capa: 0169772

outorgante perante repartições públicas ou privadas, em licitações municipais, estaduais, federais ou autárquicas, inclusive empresas públicas ou privadas, em licitações de qualquer espécie, podendo retirar editais e documentos, participar de leilões e concorrências, apresentando propostas, podendo também, perante estabelecimentos bancários, públicos ou privados, fazer depósitos, requerer, solicitar, retirar e conferir avisos, extratos e demais documentos decorrentes da atividade da empresa, podendo protestar títulos; praticar finalmente, todos os demais atos necessários e indispensáveis ao fiel e cabal desempenho do presente mandato, sendo vedado o subestabelecimento. **O presente mandato tem validade até 31 de dezembro de 2022.** A outorgante, na forma representada, declara que conferiu e que se responsabiliza pela veracidade dos dados fornecidos do procurador e do objeto utilizados para a lavratura do presente instrumento. E, assim, conforme disse e me pediu, lavrei o presente instrumento que, lido e achado em tudo conforme, aceita, outorga e assina, dispensando a presença de testemunhas de acordo com artigo 676 do Código de Normas da Corregedoria-Geral da Justiça deste Estado. Guia de Funrejus nº 14000000007554117-9, devidamente quitada. Consulta à Central Nacional de Disponibilidade de Bens relativo ao CNPJ 76.065.317/0001-78, Negativa, HASH Nº c744.beb7.f2f6.a34a.a0e6.d09f.b4e2.5d09.c02f.61c3; CPF 308.117.919-04, Negativa, HASH Nº fb41.c0db.90f7.ba3e.5138.4919.136e.2e4a.7ac9.0af6; CPF 603.436.059-53, Negativa, HASH Nº 1358.88ce.281a.5fc2.e659.d41d.f8c9.4436.b44f.f728; CPF 697.447.500-49, Negativa, HASH Nº 17ae.9a2f.7aa9.abc7.2706.b212.89e1.fbb1.65f1.abe3. Protocolo de Distribuição nº 0003922/2021, de 30 de novembro de 2021. Eu, Marcelo de Moura Mion, Escrevente Substituto, que digitei, conferi, subscrevo, dou fé e assino. LKP. Emolumentos: R\$83,46(VRC 384,62), Funrejus: R\$20,86, Selo: R\$1,80, Outorgante/Outorgado Adicional: Não incide, FUNDEP: R\$4,17, ISSQN: R\$2,09. Total: R\$112,38. Selo Digital Nº F225XkuqtNhWT35sFOOTTysKR. (aa.) DATTÁ DISTRIBUIDORA DE PEÇAS E ACESSÓRIOS AGRÍCOLAS LTDA, OMAR LUIZ SCANAGATTA e DATTÁ DISTRIBUIDORA DE PEÇAS E ACESSÓRIOS AGRÍCOLAS LTDA, SAMARA SCANAGATTA. Marcelo de Moura Mion, Escrevente Substituto.. Nada mais. Traslada em seguida, confere em tudo com o original, ao qual me reporto e dou fé. Eu, Marcelo de Moura Mion, Escrevente Substituto, que a trasladei, conferi, subscrevo, dou fé e assino em público e raso.

Em Testº \_\_\_\_\_ da Verdade

*Marcelo de Moura Mion*  
Marcelo de Moura Mion  
Escrevente Substituto



TABELIONATO DE NOTAS  
Rua Souza Naves, 3755 - Centro - Cascavel - PR

27 DEZ. 2021

presente fotocópia e reprodução  
fiel do documento apresentado nesta  
data. Dou fé.



Página 2 Selo F225Xmdqt40j4zN8fKqMLTJbd Consulte em <https://selo.funarpen.com.br>



REPÚBLICA FEDERATIVA DO BRASIL  
 MINISTÉRIO DA JUSTIÇA  
 DEPARTAMENTO NACIONAL DE IDENTIFICAÇÃO  
 CARTILHA DE IDENTIDADE FAMILIAR

PR

Nome: CESAR ROYER

RG: 105624897 - SSP - RJ

CEP: 697.447-500-49

Data Nascimento: 13/07/1974

Matrícula: ENCO FRANCISCO ROYER

Nome do Pai: LURDES ROYER

Profissão: [ ] - AC - [ ] - CAT. [ ]

Sexo: [ ] - AD

CPF: 00244746990

Validade: 01/11/2023

1ª Habilitação: 19/12/1994

PROVA DE FOTÓTIPO

AGÊNCIA DE REGISTRO

Cidade: CASCAVEL, PR

Data Expedido: 01/11/2018

AGÊNCIA DE EMISSÃO

30961931188  
 PR015258425

PARANÁ

1733498508

VÁLIDA EM TODO O TERRITÓRIO NACIONAL

PRESEDO PLÁSTICA

g

22

K



# IMPLEFÓRTE

Forte na agricultura

## Seed-Max PR

Plantio Direto

Modelo Pivotada

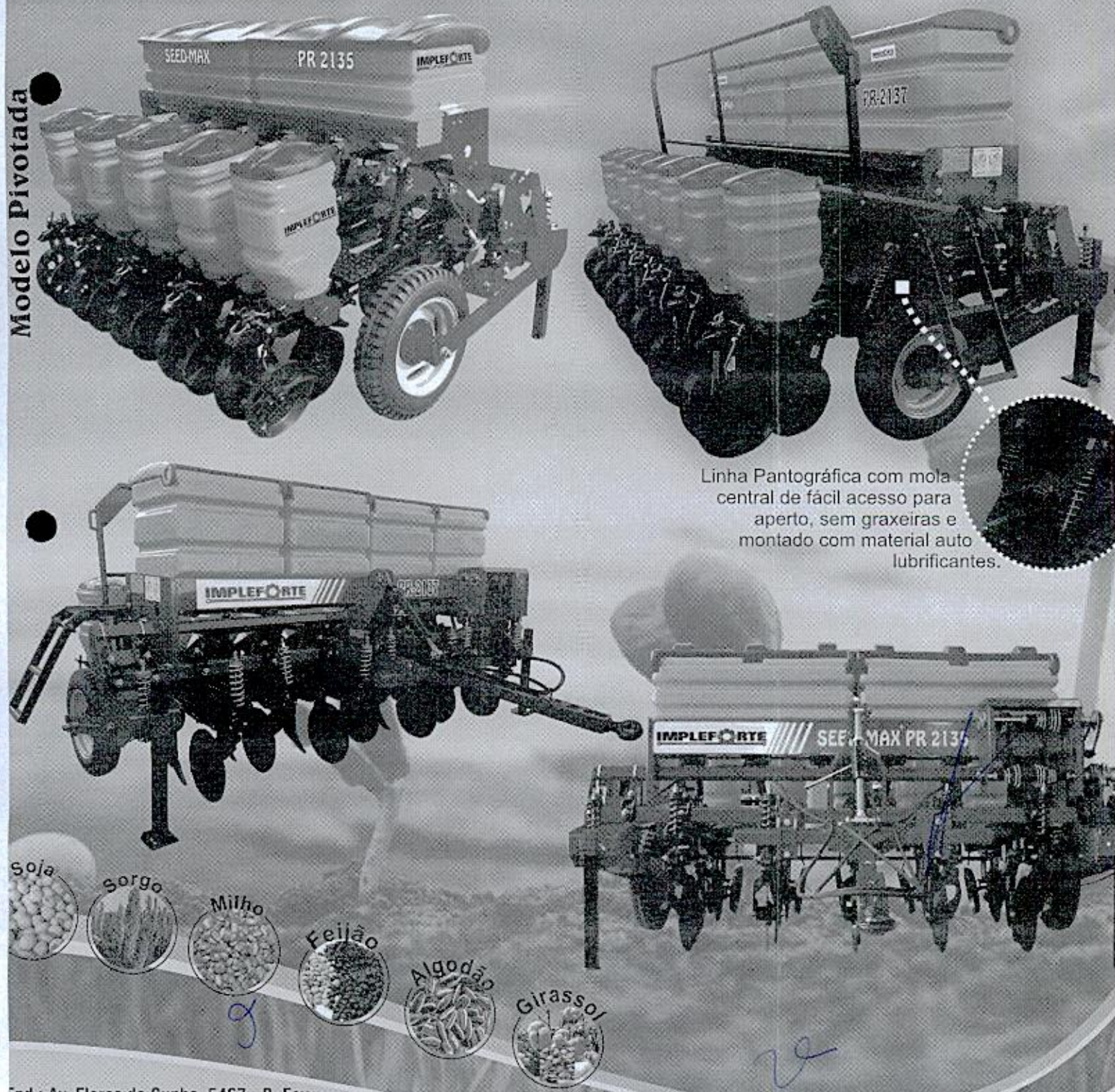

Linha Pantográfica com mola central de fácil acesso para aperto, sem graxas e montado com material auto lubrificantes.



# Seed-Max PR



## Especificações I.



### DISTRIBUIÇÃO DO ADUBO

Distribuição do adubo com rosca helicoidal, fácil limpeza da caixa e remoção das roscas.

Rosca passo 1" = baixa vazão

Rosca passo 2" = alta vazão



### Dosadores opcionais:



Fertisystem



TOPlanting



### DISTRIBUIÇÃO DA SEME

Dosador com prato e disco alveolado. Transmissão através de caixa de engrenagens cônicas com cardã.



Reservatório da semente equipado com protetor para aliviar peso da semente.



### CATRAÇA DE DESLIGAMENTO

Automática de fácil manejo, acesso incorporado ao sistema de roda articulada.



### DISCO DUPLO DEFASADO SEMENTE 13 E 14", 14/15" 15/15".

Controle de profundidade e cobertura da semente, com roda angular reta, inclinada, próxima ou afastada do disco duplo da semente, ou limitado em v com escala de profundidade com 3 roda compactadora.



### CABEÇALHO

Cabeçalho mais robusto, mais encorpado, com terceiro ponto para regulagem de nivelamento da máquina.

Cabeçalho escamoteável e engate tipo rótula.



### TRANSMISSÃO

Transmissão lateral do adubo e semente. Permite a troca de engrenagem para baixa vazão da semente.



### ENGATE RÁPIDO DA CAIXA DE SEMENTE

A caixa de semente é de fácil remoção, basta empurrar para baixo a alavanca do engate e a caixa poderá ser removida.

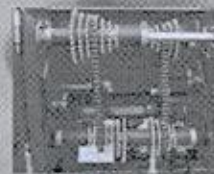

### TROCA RÁPIDA DE ENGRENAGEM

No adubo e semente (Pinheirinho) sistema de recambio.



### DISCO DE CORTE E SULCADOR

Disco de corte liso plano 16" ou 17", com regulagem de pressão de corte e oscilação lateral, sulcador fixo ou pula-pedra, aproximado ou afastado.



### PLATAFORMA E ESCADA

Plataforma antiderrapante, permite o abastecimento, atravessa toda a máquina, com escada articulável em ambos os lados.

Representante:

g

re



# Seed-Max PR



## OPCIONAIS I.



Roda de borracha articulada e limitador de profundidade, e roda compactadora tipo lingüça em "V" com regulagem de ângulo.



Compactador com pneu de borracha com largura de 100mm.



Disco de cobertura, e compactador com controle de profundidade de pneu de borracha com largura de 160mm.



Marcador de linha hidráulico.



FertiSystem



TOPlanting



Disco de cobertura e pneu de borracha larga



Lanceira rola consecutiva



Disco duplo adubo



Disco Turbo



Arme-Desarme

## OPCIONAIS II.

- Disco de corte 17 ou 18 polegadas;
- Disco duplo da semente de 15/15 ou 14/15;
- Sulcador com arme-desarme;
- Combatível com hectarímetro / gps;
- Passarela antiderrapante articulável com extensor;
- Linhas desencontradas;
- Kit catraca elétrica;



### Monitor de plantio

- ↔ Velocidade média (var versão)
- ↔ Alerta cano entupido
- ↔ Horímetro (var versão)
- ↔ Hectarímetro (var versão)
- ↔ Contagem semente (var versão)

## Especificações II.

Modelo	PR 2135		PR 2136		PR 2137	
Chassi (m)	2,00		2,40		3,70	
Número de Linhas	3	5	4	6	5	7
Potência Requerida (HP)	70	70	75	75	75	85
Peso da Máquina (Kg)	1400	2050	1700	2240	2100	2320
Espaçamento Aproximado (cm)*	40 à 100	40 à 50	40 à 80	40 à 50	40 à 80	45
Capacidade de Adubo (Kg)	300	670	670		887	1150
(Lts)	240	620	620		787	958
Capacidade Milho por Linha	48L - 37Kg (Opcional 65L)					
Capacidade Soja por Linha	48L - 38Kg (Opcional 65L)					
Pneu	5.60X15 Pneu Militar (Opcional 6.50x16)					





000260

Distribuidores de adubos orgânicos com bombas à vácuo de palhetas  
*Os tradicionais distribuidores de adubos líquidos com bombas à vácuo de palhetas FATRITOL.*

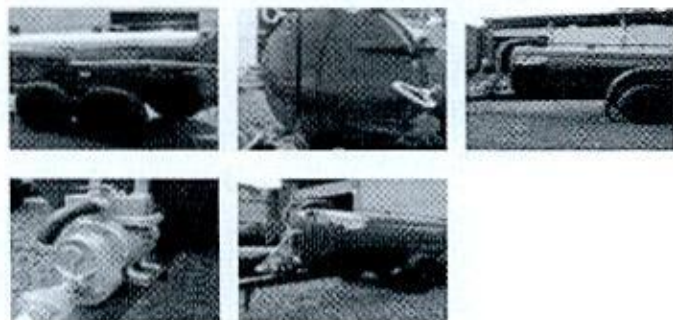

**CARACTERÍSTICAS:**

Aplicados na sucção e distribuição de adubos orgânicos líquidos de suínos e bovinos e demais misturas líquidas e pastosas, além de limpeza de fossas sépticas, transporte e distribuição de água e extração de resíduos industriais.

**EQUIPAMENTO:**

Tanques fabricados em chapa 3/16" (4,75 mm) de espessura; Tampas abauladas para resistência ao vácuo; Tampa traseira de abertura total com

travamento através de porcas borboletas;

Bomba à vácuo lubrificada a óleo com sucção de 1.000 lts/min;

Pontas de eixos reforçadas e cubos em aço nodular;

Mangueira de sucção 4" ou 6";

Macaco ajustável, cardan com proteção plástica;

Preparação do tanque com jateamento abrasivo ao "metal quase branco" normas SSPC-10, revestimento interno em epóxi-betuminoso, externo fundo primer epóxi anti-corrosivo com acabamento em epóxi P.U. na cor indicada.

**OPCIONAIS:** Freio hidráulico, registro de descarga com acionamento hidráulico, pintura interna e externa a pó, tampa superior de inspeção, agitador interno.

"Fabricamos equipamentos especiais, conforme especificações e características exigidas pelos clientes"

**ENDERECO**

Av. Parigot de Souza, 1261  
Jardim Porto Alegre - Toledo -  
Paraná  
CEP 85906-070  
Cx Postal 234

**TELEFONES DE CONTATO**

Fone: (45) 3378-3295  
(45) 3378-2800  
Fax: (45) 3378-2002  
(45) 99984-0240





# C-120

S2

000261

## Colhedora de Forragens de Precisão



A melhor colhedora  
e o melhor picado  
agora com

**PRO**  
PROCESSADOR DE GRÃOS  
KERNEL PROCESSOR  
PROCESSADOR DE GRANOS



*A máxima evolução em colhedora de forragens!*



UNIDADE ITAPIRA - SP



DO BRASIL PARA MAIS DE 50 PAÍSES



UNIDADE SÃO JOÃO DA BOA VISTA - SP

g

**Linha de Colhedoras  
JF, a solução para o produtor!**



**MILANI COMÉRCIO DE MÁQUINAS AGRICOLAS LTDA**  
**CGC/MF 85.510.733/0001-29**  
**QUARTA ALTERAÇÃO DE CONTRATO SOCIAL**



**AURELIO FRANCISCO MILANI**, Brasileiro, Casado sob o regime de Comunhão de Bens, do Comércio, residente e domiciliado nesta cidade de Francisco Beltrão, estado do Paraná, cito à Rua Goiás, n° 1811, Bairro São Cristóvão, CEP. 85601-080, portador da Cédula de Identidade n° 1.565.024-9, Expedida pela Secretaria de Segurança Pública do Estado do Paraná e portador do Cartão de Pessoa Física n° 284.466.079-72;

**ELOA ROSSI RIBEIRO**, Brasileira, Casada sob Regime de Comunhão de Bens, do Comércio, residente e domiciliada nesta cidade de Francisco Beltrão, estado do Paraná, cito à Rua Goiás, n° 1811, Bairro São Cristóvão, CEP. 85601-080, portadora da Cédula de Identidade n° 3.139.660-3 Expedida pela Secretaria de Segurança Pública do Estado do Paraná e portadora do Cartão de Pessoa Física n° 394.945.609-06; únicos sócios da **MILANI COMÉRCIO DE MÁQUINAS AGRICOLAS LTDA**, com sede a Rua Pato Branco, n° 33, Bairro São Cristóvão, CEP 85601-350, em Francisco Beltrão, estado do Paraná, Consoante com seu Contrato Social Primitivo arquivado sob n° 41202798651, pôr despacho em sessão do dia 17 de Setembro de 1992;

**PRIMEIRA** – Alteração Contratual arquivada sob o n° 570.711, pôr despacho em sessão do dia 03 de Março de 1994;

**SEGUNDA** – Alteração Contratual arquivada sob o n° 950383392, pôr despacho em sessão do dia 23 de Março de 1995;

**TERCEIRA** – Alteração Contratual arquivada sob o n° 20032869673, por despacho em sessão do dia 01 de Outubro de 2003; **RESOLVEM** alterar seu Contrato Social Primitivo e demais Alterações nas bases e condições seguintes:

**CLAUSULA PRIMEIRA** – Fica alterada a Cláusula Segunda da Consolidação do Contrato Social onde constava: A sede da empresa está localizada na Rua Pato Branco, n° 33, Bairro São Cristóvão – CEP 85601-350, em Francisco Beltrão, estado do Paraná.

**Parágrafo Primeiro** : Em virtude das presentes modificações a Clausula Primeira do Contrato Social, passa a ter a seguinte redação: **A sede da Empresa está localizada À Rua Antonio Carneiro Neto, n° 2827, Bairro São Cristóvão, na cidade de Francisco Beltrão, estado do Paraná, CEP. 85601-090.**

**CLÁUSULA SEGUNDA** – A sociedade gira sob o nome Empresarias de **MILANI COMÉRCIO DE MAQUINAS AGRICOLAS LTDA.**

**CLÁUSULA TERCEIRA** – O objeto social é de: **Comércio, Industria de Máquinas, Implementos Agrícolas, Tratores, Materiais para Agricultura, Conserto e Reparos de Implementos Agrícolas, Importação e Exportação de Equipamentos, Materiais para Agricultura e Representações Comerciais de Mercadorias de Terceiros.**

**CLÁUSULA QUARTA** – Os administrador e declara sob as penas da Lei que não está impedido de exercer a administração da sociedade, por lei especial, ou em virtude da condenação criminal, ou por se encontrar sob os efeitos dela, a pena que vede, ainda temporariamente, o acesso a cargos públicos: ou por crime falimentar de prevaricação, peita ou suborno, concussão, peculato, ou contra a economia popular, contra o sistema financeiro nacional, contra normas da concorrência, contra normas de defesa da concorrência, contra as relações de consumo, fé publica ou a propriedade.

*Eloa Rossi Ribeiro*



**MILANI COMÉRCIO DE MÁQUINAS AGRICOLAS LTDA**  
**CGC/MF 85.510.733/0001-29**  
**QUARTA ALTERAÇÃO DE CONTRATO SOCIAL**



**CLÁUSULA QUINTA** – A administração da sociedade será exercida pelo sócio, o qual incumbirá de representar a sociedade ativa e passivamente, em juízo ou fora dele, podendo praticar todos os atos necessários para a consecução do fim social, ficando-lhes, porém, expressamente proibido o uso da forma para fins estranhos à sociedade, bem como prestar fianças ou avais.

**CLÁUSULA SEXTA** – A Administração da sociedade caberá ao Sr. AURELIO FRANCISCO MILANI, com poderes a atribuições de gerenciar os negócios sociais, vedado, no entanto o uso do nome empresarial em atividades estranhas ao interesse social ou assumir obrigações, seja em favor de qualquer dos quotistas ou de terceiros, bem como onerar ou alterar bens imóveis da sociedade, sem autorização do outro sócio.

**CLÁUSULA SÉTIMA** – A responsabilidade de cada sócio é restrita ao valor de suas quotas, mas todos respondem solidariamente pela realização do capital social.

**CLÁUSULA OITAVA** – Ao término de cada exercício social, em 31 de Dezembro, o administrador prestará contas justificadas de sua administração, procedendo à elaboração do inventário, do balanço patrimonial e do balanço de resultado econômico, cabendo aos sócios na proporção de suas quotas, os lucros ou perdas apurados. (art. 1065, c/c 2002).

**CLÁUSULA NONA** – Falecendo ou interditado qualquer sócio, a sociedade continuará suas atividades com os herdeiros, sucessores e o incapaz. Não sendo possível ou inexistindo interesse destes ou dos sócios remanescentes o valor de seus haveres serão apurados com base na situação patrimonial da sociedade, à data da resolução, verificada em balanço especialmente levantado. O mesmo procedimento será adotado em outro caso em que a sociedade se resolva em relação ao sócio.

**CLAUSULA DÉCIMA** – Os sócios poderão de comum acordo fixar uma retirada mensal, a título de pró labore, observadas as disposições regulamentares pertinentes.

**CLAUSULA DÉCIMA PRIMEIRA** – Nos quatro meses seguintes ao término do exercício social, os sócios deliberarão sobre as contas e designarão administrador(es) quando for o caso.

**CLAUSULA DÉCIMA SEGUNDA** – a sociedade poderá a qualquer tempo, abrir ou fechar filial ou dependência, mediante alteração contratual assinada por todos os sócios.

**CLAUSULA DÉCIMA TERCEIRA** – As quotas são indivisíveis e não poderão ser cedidas ou transferidas a terceiros sem o consentimento do outro sócio, a quem fica assegurado em igualdade de condições e preço, direito de preferência para a aquisição se postas a venda, formalizando, se realizada sessão delas, a alteração contratual pertinente.

**CLAUSULA DÉCIMA QUARTA** – A duração da sociedade é indeterminada, tendo iniciado suas atividades em 17 de Setembro de 1992.

**CLÁUSULA DÉCIMA QUINTA** – Fica eleito o Fórum da Comarca de Francisco Beltrão, estado do Paraná, para o exercício e o cumprimento dos direitos e obrigações resultantes deste contrato. E, pôr assim justos e contratados, datam e assinam juntamente com duas testemunhas o presente instrumento de Contrato Social, em Três Vias de Igual Teor.

000264

JUNTA COMERCIAL DO PARANÁ



MILANI COMÉRCIO DE MÁQUINAS AGRICOLAS LTDA  
CGC/MF 85.510.733/0001-29  
QUARTA ALTERAÇÃO DE CONTRATO SOCIAL

Francisco Beltrão – Pr, 24 de Janeiro de 2005.

AURELIO FRANCISCO MILANI  
CPF 284.466.079-72  
RG 1.565.024-9 SSP PR

ELOA ROSSI RIBEIRO  
CPF 394.945.609-06  
RG 3.139.660-3 SSP PR

TESTEMUNHAS:

MIGUEL DA SILVA  
CPF 014.563.269-55  
RG 656.761 SSP PR

ELIZETE PIRAN  
CPF 602.946.129-04  
RG 4.922.780-9 SSP PR

JUNTA COMERCIAL DO PARANÁ  
ESCRITÓRIO REGIONAL DE FRANCISCO BELTRÃO  
CERTIFICO O REGISTRO EM: 18/02/2005  
SOB NÚMERO: 20050622307  
Protocolo: 05/062230-7  
Empresa: 41 2 0279865 1  
MILANI COMÉRCIO DE MÁQUINAS  
AGRICOLAS LTDA

  
MARIA THEREZA LOPES SALOMÃO  
SECRETARIA GERAL

re

g



0020

JUNTA COMERCIAL DO PARANA  
FRANCISCO BELTRIO



057002250-7

g

v

000266

**MILANI COMÉRCIO DE MÁQUINAS AGRICOLAS LTDA** JUNTA COMERCIAL  
CGC/MF 85.510.733/0001-29 DO PARANÁ  
**TERCEIRA ALTERAÇÃO DE CONTRATO SOCIAL**



**AURELIO FRANCISCO MILANI**, Brasileiro, Casado sob o regime de Comunhão de Bens, do Comércio, residente e domiciliado nesta cidade de Francisco Beltrão, estado do Paraná, cito à Rua Alagoas s/n °, Bairro São Cristóvão, CEP. 85601-080, portador da Cédula de Identidade n ° 1.565.024-9, Expedida pela Secretaria de Segurança Pública do Estado do Paraná e portador do Cartão de Pessoa Física n ° 284.466.079-72;

**ELOA ROSSI RIBEIRO**, Brasileira, Casada sob Regime de Comunhão de Bens, do Comércio, residente e domiciliada nesta cidade de Francisco Beltrão, estado do Paraná, cito à Rua Alagoas s/n °, Bairro São Cristóvão, CEP. 85601-080, portadora da Cédula de Identidade n ° 3.139.660-3 Expedida pela Secretaria de Segurança Pública do Estado do Paraná e portadora do Cartão de Pessoa Física n ° 394.945.609-06; únicos sócios da **MILANI COMÉRCIO DE MÁQUINAS AGRICOLAS LTDA**, com sede a Rua Pato Branco, n ° 33, Bairro São Cristóvão, CEP 85601-350, em Francisco Beltrão, estado do Paraná, Consoante com seu Contrato Social Primitivo arquivado sob n ° 41202798651, pôr despacho em sessão do dia 17 de Setembro de 1992;

**PRIMEIRA** – Alteração Contratual arquivada sob o n ° 570.711, pôr despacho em sessão do dia 03 de Março de 1994;

**SEGUNDA** – Alteração Contratual arquivada sob o n ° 950383392, pôr despacho em sessão do dia 23 de Março de 1995; **RESOLVEM** alterar seu Contrato Social Primitivo e demais Alterações nas bases e condições seguintes:

**CLAUSULA PRIMEIRA** – Fica alterada a 4ª Cláusula da Segunda Alteração Contratual, Capital Social no valor de R\$ 30.000,00 (trinta mil reais) divididos em 30.000 (trinta mil) quotas de R\$ 1,00 (hum real) cada uma, nesta data eleva seu capital com mais R\$ 147.000,00 (cento e quarenta e sete mil reais), originando assim um capital social de R\$ 177.000,00 (cento e setenta e sete mil reais) divididos em 177.000 (cento e setenta e sete mil) quotas de R\$ 1,00 (hum real) cada uma, cujo aumento ficou assim distribuído entre os sócios;

*Parágrafo Primeiro: Em virtude da modificação, na cláusula 4ª da 2ª Alteração Contratual, passa a Ter a seguinte redação:*

A) O Sócio Sr. **AURELIO FRANCISCO MILANI**, que possui na Sociedade R\$ 15.000,00 (quinze mil reais), nesta data subscreve-se com mais R\$ 73.500,00 (setenta e três mil, quinhentos reais), e os integraliza da seguinte maneira:

R\$ 73.500,00 (setenta e três mil, quinhentos reais), pelo aproveitamento da parte que lhe coube na conta Reservas de Lucros de Capital na sociedade.

B) A sócia Sra. **ELOA ROSSI RIBEIRO**, que possui na sociedade R\$ 15.000,00 (quinze mil reais), nesta data subscreve-se com mais R\$ 73.500,00 (setenta e três mil, quinhentos reais), e os integraliza da seguinte maneira:

R\$ R\$ 73.095,20 (setenta e três mil, noventa e cinco reais, vinte centavos), pelo aproveitamento da parte que lhe coube na conta Reservas de Lucros de Capitas na sociedade; R\$ 404,80 (quatrocentos e quatro reais, oitenta centavos), integralizadas em moeda corrente do País neste ato.

**PARAGRAFO ÚNICO** – Em virtude das modificações anteriores, o capital social fica assim dividido entre os sócios;

g



MILANI COMÉRCIO DE MÁQUINAS AGRICOLAS LTDA **JUNTA COMERCIAL**  
 CGC/MF 85.510.733/0001-29 DO PARANÁ  
TERCEIRA ALTERAÇÃO DE CONTRATO SOCIAL

SÓCIOS	QUOTAS	CAPITAL
AURELIO FRANCISCO MILANI	88.500	RS 88.500,00
ELOA ROSSI RIBEIRO	88.500	RS 88.500,00
<b>TOTAL GERAL</b>	<b>177.000</b>	<b>RS 177.000,00</b>



**CLÁUSULA SEGUNDA** – Fica inalterada a Cláusula Primeira do Contrato Social: Que a sede da empresa está localizada na Rua Pato Branco, n° 33, Bairro São Cristóvão – CEP 85601-350, em Francisco Beltrão, estado do Paraná.

**CLÁUSULA TERCEIRA** – Fica inalterada a Cláusula Primeira do Contrato Social: Que a sociedade gira sob o Nome Empresarial de **MILANI COMÉRCIO DE MÁQUINAS AGRICOLAS LTDA**.

**CLÁUSULA QUARTA** – Fica inalterada a Cláusula Quinta da Segunda Alteração do Contrato Social: Que o objetivo Social é o Ramo de **COMÉRCIO, INDÚSTRIA DE MÁQUINAS, IMPLEMENTOS AGRICOLAS, TRATORES, MATERIAIS PARA AGRICULTURA, CONSERTO E REPAROS DE IMPLEMENTOS AGRICOLAS, IMPORTAÇÃO, EXPORTAÇÃO DE EQUIPAMENTOS, MATERIAIS PARA AGRICULTURA E REPRESENTAÇÕES COMERCIAIS DE MERCADORIAS DE TERCEIROS**.

**CLÁUSULA QUINTA** – Fica alterada a Cláusula Sétima da Segunda Alteração do Contrato Social onde constava: O sócio Sr. AURELIO FRANCISCO MILANI, declara que não esta incurso em nenhum dos crimes previstos em Lei que o impeça de exercer Atividades mercantis.

**Parágrafo Primeiro:** Em virtude das modificações a Cláusula Sétima da Segunda Alteração de Contrato Social, passa a Ter a seguinte redação: **O administrador declara, sob as penas da lei que não está impedido de exercer a administração da sociedade, pôr lei especial, ou em virtude da condenação criminal, ou pôr se encontrar sob os efeitos dela, a pena que vede, ainda temporariamente, o acesso a cargos públicos: ou pôr crime falimentar de prevaricação, peita ou suborno, concussão, peculato, ou contra a economia popular, contra o sistema financeiro nacional, contra normas da concorrência, contra normas de defesa da concorrência, contra as relações de consumo, fé publica ou a propriedade.**

**CLÁUSULA SEXTA** – Fica alterada a Cláusula Oitava do Contrato Social onde constava : A sociedade será administrada por um ou mais sócios gerentes, aos quais compete privativo e individualmente o uso da firma a representação Ativa e Passiva, Judicial e Extrajudicial da sociedade, sendo-lhes entretanto, vedado o seu emprego, sob qualquer pretexto ou modalidade, em condições ou negócios estranhos ao Objeto Social, especialmente a representação de avais, endossos, fianças ou caução de favor.

**Parágrafo Primeiro:** Em virtude das modificações a Cláusula Oitava do Contrato Social, passa a ter a seguinte redação: **a administração da sociedade será exercida pelo sócio, o qual incumbirá de representar a sociedade ativa e passivamente, em juízo ou fora dele, podendo praticar todos os atos necessários para a consecução do fim social, ficando-lhes, porém expressamente proibido o uso da firma para fins estranhos à sociedade, bem como prestar fianças ou avais.**

g  
 re



MILANI COMÉRCIO DE MÁQUINAS AGRÍCOLAS LTDA

CGC/MF 85.510.733/0001-29

TERCEIRA ALTERAÇÃO DE CONTRATO SOCIALJUNTA COMERCIAL  
DO PARANÁ

**CLÁUSULA SÉTIMA** – Fica alterada a Cláusula Sexta da Segunda Alteração do Contrato Social onde constava : Continua investido na função de Sócio Gerente da Sociedade o Sócio Sr. **AURELIO FRANCISCO MILANI**, para o qual fica dispensado da prestação de caução à sociedade.

**Parágrafo Primeiro:** Em virtude das modificações a Cláusula Sexta da Segunda Alteração de Contrato Social de Administração com a seguinte redação : *a Administração da Sociedade caberá ao Sr. AURELIO FRANCISCO MILANI , com poderes a atribuições de gerenciar os negócios sociais, vedado, no entanto o uso do nome empresarial em atividades estranhas ao interesse social ou assumir obrigações seja em favor de qualquer dos quotistas ou de terceiros, bem como onerar ou alienar bens imóveis da sociedade, sem autorização do outro sócio.*

**CLÁUSULA OITAVA** – Fica alterada a Cláusula Quinta do Contrato Social, onde constava a responsabilidade dos sócios é limitada a importância do total do capital social nos termos do Artigo 2º da Lei nº 3.708 de 10 de Janeiro de 1919.

**Parágrafo Primeiro:** Em virtude das modificações a Cláusula Quinta do Contrato Social passa a Ter a seguinte redação: *A responsabilidade de cada sócio é restrita ao valor de suas quotas, mas todos respondem solidariamente pela realização do capital social.*

**CLÁUSULA NONA** - Fica alterada a Cláusula Décima Segunda do Contrato Social , onde constava: O Ano Social coincidirá com o Ano Civil devendo a 31 de Dezembro de cada ano, ser levantado o Balanço Geral da sociedade, obedecidas as prescrições pertinentes a matéria. Os resultados serão divididos proporcionalmente às quotas de capital dos sócios podendo os Lucros, a critério dos mesmos serem distribuídos ou ficarem em Reservas de Capital na sociedade.

**PARAGRAFO PRIMEIRO** - Em virtude das modificações a Cláusula Décima Segunda do Contrato Social , passa a Ter a seguinte redação: *ao término de cada exercício social, em 31 de Dezembro, o administrador prestará contas justificadas de sua administração, procedendo a elaboração de inventário, do balanço patrimonial e do balanço do resultado econômico, cabendo aos sócios, na proporção de suas quotas, os lucros ou perdas apurados.*

**CLÁUSULA DÉCIMA** – Fica alterada a Cláusula Décima Terceira do Contrato Social, onde constava : O falecimento de um dos sócios dissolverá necessariamente a sociedade, podendo ser liquidante o sócio sobrevivente ou outra pessoa escolhida em comum acordo entre os herdeiros e aquele. Após a liquidação, solvidos o Ativo e o Passivo, serão o sócio supertite e os herdeiros do de “CUJUS” , quitados de seus haveres , se existirem, estes de conformidade de formal de partilha devidamente homologado pela autoridade judiciária competente. Fica também o liquidante com o encargo de ultimar definitivamente a extinção da sociedade, inclusive de apresentar para o arquivamento, o respectivo Distrato Social, do Registro do Comércio.

**PARAGRAFO ÚNICO** – Se o quadro Social estiver composto por mais de dois sócios na ocasião do falecimento de um dos sócios primitivos, a sociedade poderá continuar com os sobreviventes e ainda, com mais os herdeiros se for de interesse destes.

**PARÁGRAFO PRIMEIRO** – Em virtude das modificações da Cláusula Décima Terceira do Contrato Social, passa a Ter a seguinte redação: *Falecendo ou interdito qualquer sócio, a sociedade continuará suas atividades com os herdeiros, sucessores e o incapaz.*

g      22



MILANI COMÉRCIO DE MÁQUINAS AGRÍCOLAS LTDA  
CGC/MF 85.510.733/0001-29  
TERCEIRA ALTERAÇÃO DE CONTRATO SOCIAL

000269  
JUNTA COMERCIAL  
DO PARANÁ



*Não sendo possível ou inexistindo interesse destes ou dos sócios remanescentes o valor de seus haveres serão apurados com base na situação patrimonial da sociedade, a data de resolução, verificada em balanço especialmente levantado. O mesmo procedimento será adotado em outro caso em que a sociedade se resolva em relação a seu sócio.*

**CLÁUSULA DÉCIMA PRIMEIRA** – Fica alterada a Cláusula Décima Primeira do Contrato Social, onde constava : Pelos serviços que prestarem a sociedade, perceberão os sócios, a Título de Remuneração “PRÓ-LABORE”, quantia mensal fixada em comum acordo, ate os limites de Dedução Fiscal, prevista na Legislação do Imposto de Renda, que será levado a conta de Despesas Gerais.

**PARÁGRAFO PRIMEIRO** – Em virtude das modificações da Clausula Sétima do Contrato Social, passa a Ter a seguinte redação : *Os sócios poderão, de comum acordo, fixar uma retirada mensal, a título de pró labore, observadas as disposições regulamentares pertinentes.*

**CLÁUSULA DÉCIMA SEGUNDA** – Fica incluída a clausula de deliberação com a seguinte redação : *nos quatro meses seguintes ao término do exercício Social, os sócios deliberarão sobre as contas e designarão administrador(es) quando for o caso.*

**CLÁUSULA DÉCIMA TERCEIRA** – Fica incluída a Cláusula de abertura e fechamento de filial com a seguinte redação : *a sociedade poderá a qualquer tempo, abrir ou fechar filial ou dependência, mediante alteração contratual assinada pôr todos os sócios.*

**CLÁUSULA DÉCIMA QUARTA** – Fica alterada a Cláusula Sexta do Contrato Social onde constava: As quotas da sociedade são indivisíveis e não poderão ser transferidas ou alienadas a qualquer titulo a terceiros, sem o consentimento dos sócios remanescentes aos quais fica assegurado o direito de preferência em iguais condições.

**Parágrafo Primeiro** – Em virtude das modificações a Clausula Sexta do Contrato Social passa a ter a seguinte redação : *As quotas são indivisíveis e não poderão ser cedidas ou transferidas a terceiros sem o consentimento do outro sócio, a quem fica assegurado, em igualdade de condições e preço , direito de preferência para a sua aquisição se postas a venda, formalizando, se realizada sessão delas, a alteração contratual pertinente.*

**CLAUSULA DÉCIMA QUINTA** – Fica inalterada a Cláusula Terceira do Contrato Social que a duração da sociedade é indeterminada, tendo iniciado suas atividades em 17 de Setembro de 1992.

**CLÁUSULA DÉCIMA SEXTA – DA CONSOLIDAÇÃO DO CONTRATO** : À vista da modificação ora ajustada e em consonância com o que determina o art. 2.031 da Lei n° 10.406/2002, os Sócios **RESOLVEM** pôr este instrumento, atualizar e consolidar o contrato social, tornando assim, a partir desta data, as cláusulas e condições no contrato primitivo que adequado às disposições da referida lei n° 10.406/2002 aplicáveis a este tipo Societário, passa a Ter a seguinte redação:

**CLÁUSULA PRIMEIRA** – O Capital Social eleva-se com mais R\$ 147.000,00 ( cento e quarenta e sete mil reais ), originando assim um capital de R\$ 177.000,00 ( cento e setenta e sete mil reais ) divididos em 177.000 ( cento e setenta e sete mil ) quotas, no valor de R\$ 1,00 ( hum real ) cada, já integralizadas em moeda corrente do pais, assim subscritas:

g      re      K



MILANI COMÉRCIO DE MÁQUINAS AGRICOLAS LTDA

CGC/MF 85.510.733/0001-29

TERCEIRA ALTERAÇÃO DE CONTRATO SOCIAL

JUNTA COMERCIAL DO PARANÁ 270



SÓCIOS	QUOTAS	CAPITAL
AURELIO FRANCISCO MILANI	88.500	RS 88.500,00
ELOA ROSSI RIBEIRO	88.500	RS 88.500,00
TOTAL	177.000	RS 177.000,00

**CLÁUSULA SEGUNDA** – A sociedade tem sua sede a **Rua Pato Branco, n° 33, Bairro São Cristóvão – CEP 85601-350, na cidade de Francisco Beltrão, estado do Paraná.**

**CLÁUSULA TERCEIRA** – A sociedade gira sob o nome Empresarias de **MILANI COMÉRCIO DE MAQUINAS AGRICOLAS LTDA.**

**CLÁUSULA QUARTA** – O objeto social é de: **Comércio, Industria de Máquinas, Implementos Agrícolas, Tratores, Materiais para Agricultura, Conserto e Reparos de Implementos Agrícolas, Importação e Exportação de Equipamentos, Materiais para Agricultura e Representações Comerciais de Mercadorias de Terceiros.**

**CLÁUSULA QUINTA** – Os administrador e declara sob as penas da Lei que não está impedido de exercer a administração da sociedade, por lei especial, ou em virtude da condenação criminal, ou por se encontrar sob os efeitos dela, a pena que vede, ainda temporariamente, o acesso a cargos públicos: ou por crime falimentar de prevaricação, peita ou suborno, concussão, peculato, ou contra a economia popular, contra o sistema financeiro nacional, contra normas da concorrência, contra normas de defesa da concorrência, contra as relações de consumo, fé publica ou a propriedade.

**CLÁUSULA SEXTA** – A administração da sociedade será exercida pelo sócio, o qual incumbirá de representar a sociedade ativa e passivamente, em juízo ou fora dele, podendo praticar todos os atos necessários para a consecução do fim social, ficando-lhes, porem, expressamente proibido o uso da forma para fins estranhos à sociedade, bem como prestar fianças ou avais.

**CLÁUSULA SÉTIMA** – A Administração da sociedade caberá ao Sr. **AURELIO FRANCISCO MILANI**, com poderes a atribuições de gerenciar os negócios sociais, vedado, no entanto o uso do nome empresarial em atividades estranhas ao interesse social ou assumir obrigações, seja em favor de qualquer dos quotistas ou de terceiros, bem como onerar ou alterar bens imóveis da sociedade, sem autorização do outro sócio.

**CLÁUSULA OITAVA** – A responsabilidade de cada sócio é restrita ao valor de suas quotas, mas todos respondem solidariamente pela realização do capital social.

**CLÁUSULA NONA** – Ao término de cada exercício social, em 31 de Dezembro, o administrador prestará contas justificadas de sua administração, procedendo à elaboração do inventário, do balanço patrimonial e do balanço de resultado econômico, cabendo aos sócios na proporção de suas quotas, os lucros ou perdas apurados.(art. 1065, c/c 2002).

**CLÁUSULA DÉCIMA** – Falecendo ou interditado qualquer sócio, a sociedade continuará suas atividades com os herdeiros, sucessores e o incapaz. Não sendo possível ou inexistindo interesse destes ou dos sócios remanescentes o valor de seus haveres serão apurados com base na situação patrimonial da sociedade, à data da resolução, verificada em balanço especialmente levantado. O mesmo procedimento será adotado em outro caso em que a sociedade se resolva em relação ao sócio.

g v K



MILANI COMÉRCIO DE MÁQUINAS AGRÍCOLAS LTDA

CGC/MF 85.510.733/0001-29

TERCEIRA ALTERAÇÃO DE CONTRATO SOCIAL

000271  
JUNTA COMERCIAL  
DO PARANÁ



**CLAUSULA DÉCIMA PRIMEIRA** – Os sócios poderão de comum acordo fixar uma retirada mensal, a título de pró labore, observadas as disposições regulamentares pertinentes.

**CLAUSULA DÉCIMA SEGUNDA** – Nos quatro meses seguintes ao término do exercício social, os sócios deliberarão sobre as contas e designarão administrador(es) quando for o caso.

**CLAUSULA DÉCIMA TERCEIRA** – a sociedade poderá a qualquer tempo, abrir ou fechar filial ou dependência, mediante alteração contratual assinada por todos os sócios.

**CLAUSULA DÉCIMA QUARTA** – As quotas são indivisíveis e não poderão ser cedidas ou transferidas a terceiros sem o consentimento do outro sócio, a quem fica assegurado em igualdade de condições e preço, direito de preferência para a aquisição se postas a venda, formalizando, se realizada sessão delas, a alteração contratual pertinente.

**CLAUSULA DÉCIMA QUINTA** – A duração da sociedade é indeterminada, tendo iniciado suas atividades em 17 de Setembro de 1992.

**CLÁUSULA DÉCIMA SEXTA** – Fica eleito o Fórum da Comarca de Francisco Beltrão, estado do Paraná, para o exercício e o cumprimento dos direitos e obrigações resultantes deste contrato. E, pôr assim justos e contratados, datam e assinam juntamente com duas testemunhas o presente instrumento de Contrato Social, em Três Vias de Igual Teor.

Francisco Beltrão – Pr. 01 de Outubro de 2003.

  
AURELIO FRANCISCO MILANI  
CPF 284.466.079-72  
RG 1.565.024-9 SSP PR

  
ELOA ROSSI RIBEIRO  
CPF 394.945.609-06  
RG 3.139.660-3 SSP PR

TESTEMUNHAS:

  
MIGUEL DA SILVA  
CPF 014.563.269-53  
RG 656.761 SSP PR

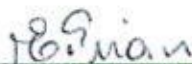
  
ELIZETE PIRAN  
CPF 602.946.129-04  
RG 4.922.780-9 SSP PR

JUNTA COMERCIAL DO PARANÁ  
ESCRITÓRIO REGIONAL DE FRANCISCO BELTRÃO  
CERTIFICO O REGISTRO EM: 01/10/2003  
SOB NÚMERO: 20032869673  
Protocolo: 03/286967-3  
Empresa: 41 2 0279865 1  
MILANI COMÉRCIO DE MÁQUINAS  
AGRÍCOLAS LTDA

  
MARIA THEREZA LOPES SALOMAO  
SECRETARIA GERAL

g v K





Governo do Estado do Paraná  
Secretaria da Micro e Pequena Empresa  
Junta Comercial do Estado do Paraná



## CERTIDÃO SIMPLIFICADA

### Sistema Nacional de Registro de Empresas Mercantis - SINREM

Certificamos que as informações abaixo constam dos documentos arquivados nesta Junta Comercial e são vigentes na data da sua expedição.

Nome Empresarial: MILANI COMERCIO DE MAQUINAS AGRICOLAS LTDA			Protocolo: PRC2210960916		
Natureza Jurídica: Sociedade Empresária Limitada					
NIRE (Sede) 41202798651	CNPJ 85.510.733/0001-29	Data de Ato Constitutivo 17/09/1992	Início de Atividade 17/09/1992		
Endereço Completo Rua ANTONIO CARNEIRO NETO, Nº 2827, SAO CRISTOVAO - Francisco Beltrão/PR - CEP 85601-350					
Objeto Social COMERCIO, INDUSTRIA DE MAQUINAS, IMPLEMENTOS AGRICOLAS, TRATORE, MATERIAIS PARA AGRICULTURA E REPRESENTAÇÕES COMERCIAIS DE MERCADORIAS DE TERCEIROS;					
Capital Social R\$ 177.000,00 (cento e setenta e sete mil reais)		Porte ME (Microempresa) ↗		Prazo de Duração Indeterminado	
Capital Integralizado R\$ 177.000,00 (cento e setenta e sete mil reais)					
Dados do Sócio					
Nome	CPF/CNPJ	Participação no capital	Espécie de sócio	Administrador	Término do mandato
AURELIO FRANCISCO MILANI	284.466.079-72	R\$ 88.500,00	Sócio	S	Indeterminado
ELOA ROSSI RIBEIRO	394.945.609-06	R\$ 88.500,00	Sócio	N	Indeterminado
Dados do Administrador					
Nome	CPF	Término do mandato			
AURELIO FRANCISCO MILANI	284.466.079-72	Indeterminado			
Último Arquivamento			Situação		
Data	Número	Ato/eventos	ATIVA		
18/02/2005	20050622307	002 / 021 - ALTERAÇÃO DE DADOS (EXCETO NOME EMPRESARIAL)	SEM STATUS		

Esta certidão foi emitida automaticamente em 13/04/2022, às 15:36:12 (horário de Brasília).  
Se impressa, verificar sua autenticidade no <https://www.empresafacil.pr.gov.br>, com o código GK AURFGF.



PRC2210960916

LEANDRO MARCOS RAYSEL BISCAIA  
Secretário Geral

g

22



Mapa Interativo  
Mapa Interativo



g

z





**Milani Comércio de  
Máquinas Agrícolas Ltda.**

**Telefax (46) 3523-1170**

**Cel.: 9975-0298**

**eloamilani@hotmail.com**

Rua Antonio Carneiro Neto, 2827 - Bairro São Cristóvão  
CEP 85601-090 - Francisco Beltrão - Paraná

**CNPJ: 85.510.733/0001-29**

**I.E: 321.03099-84**

**ATESTADO DE CAPACIDADE TÉCNICA**

Atestamos para devidos fins que a empresa Milani Comércio de Máquinas presta serviço de assistência técnica e venda de peças para assistência em toda linha de plantadeiras, semeadeiras, conjunto frontal e toda linha agrícola da marca AGRICULTE.

Atestamos ainda que as máquinas e equipamentos estão sendo entregues satisfatoriamente, não existindo em nossos registros até a presente data fatos que desabonem sua conduta e responsabilidade com as obrigações assumidas.

Estamos atualmente a cerca de 70km do Município de Três Barras dos Paraná.

Francisco Beltrão – PR, 22 de abril de 2022

  
Milani Comércio de  
Máquinas Agrícolas Ltda.  
Telefax (46) 3523-1170  
Cel.: 9975-0298  
*Aurelio Francisco Milani*  
Rua Antonio Carneiro Neto, 2827 - Bairro São Cristóvão  
CEP 85601-090 - Francisco Beltrão - Paraná

Aurélio Francisco Milani – Sócio administrador

g

re





**Milani Comércio de  
Máquinas Agrícolas Ltda.**

**Telefax (46) 3523-1170**

**Cel.: 9975-0298**

**eloamilani@hotmail.com**

**Rua Antonio Carneiro Neto, 2827 - Bairro São Cristóvão  
CEP 85601-090 - Francisco Beltrão - Paraná**

**CNPJ: 85.510.733/0001-29**

**I.E: 321.03099-84**

**ANEXO I – MODELO DE PROPOSTA DE PREÇOS FINAL**

Ao

**Pregoeiro do Município de Três Barras do Paraná**

**PREGÃO ELETRÔNICO Nº 22/2022.**

A empresa Milani Comércio de Máquinas Agrícolas LTDA, inscrita no CNPJ/MF nº **85.510.733/0001-29**, Rua Antônio Carneiro Neto, 2827, Bairro São Cristóvão, Francisco Beltrão – PR, através desta, vem apresentar a proposta comercial relativa à licitação modalidade PREGÃO ELETRÔNICO Nº 22/2022, objetivando fornecer os itens abaixo cotados, conforme especificações e anexos que fazem parte do referido edital:

Item	Qtde	Un	Descrição	Marca/ Modelo	Valor Uni	Valor Total
01	05	Un	Não cotado			
02	03	Un	Não Cotado			
03	01	Un	Não Cotado			
04	01	Un	Plantadeira plantio direto, 07 linhas, com as seguintes especificações mínimas: espaçamento de 45 cm, com largura útil de 3000 mm, capacidade de sementes por linha de 50 litros, capacidade de adubo mínimo 40litros, com pneus 6.50x16 militar, equipada com triplo disco no adubo e haste fixa no adubo, rodas de controle de profundidade e rodas de cobertura em "V", disco de corte 18", discos duplos 15x15 na semente e no adubo, distribuição de adubo por rosca sem fim, em carcaça de ferro fundido.	Agriculte AGPA 7	R\$ 105.000,00	R\$ 105.000,00
05	01	Un	Plantadeira de arrasto nova, para plantio direto, com 14 linhas, espaçamento de 17 cm entre as linhas, pantográfica, sistema de rodas limitadoras de profundidade revestidas em borracha, distribuição de sementes de forma mecânica, rotor helicoidal, distribuição de fertilizante por sistema de rosca sem fim, reservatório de insumos em polietileno resistente anticorrosivo com capacidade mínima de 500 litros, caixa de pastagem para sementes miúdas.	Agriculte AGSM 14	R\$ 100.000,00	R\$ 100.000,00
06	01	Un	Não Cotado			

Valor Total R\$ 205.000,00 (Duzentos e cinco mil reais)

Condições de Pagamento: Conforme edital.

Validade da Proposta: de 60 dias.

Cumpre-nos, ainda informar-lhes, que examinamos os documentos da licitação, inteirando-nos dos mesmos para elaboração da presente proposta. E em consonância aos referidos documentos, declaramos:

a) Que estamos cientes e concordamos com os termos do Edital em epígrafe e das cláusulas da minuta do contrato em anexo;

g

g

*Aurelio Francisco Milani*



- b) Que nos preços apresentados já estão contemplados todos os impostos e ou descontos ou vantagens, e despesas (inclusive frete, vistoria e entrega técnica do equipamento) para a entrega do bem;
- c) Ofertamos 01 (um) ano de garantia contra defeitos de fabricação independentemente da quantidade de tempo trabalhado. No período compreendido pela garantia, caso haja necessidade de manutenções reparadoras, estas serão realizadas nas assistências técnicas autorizadas pelo fabricante ou no local onde se encontra o equipamento sem nenhum ônus para o Município.

Francisco Beltrão – PR, 22 de abril de 2022



**Milani Comércio de Máquinas Agrícolas LTDA**  
Carimbo e Assinatura

g

re



000277

## COMPROVANTE DE INSCRIÇÃO E DE SITUAÇÃO CADASTRAL

## Comprovante de Inscrição e de Situação Cadastral

Cidadão,

Confira os dados de Identificação da Pessoa Jurídica e, se houver qualquer divergência, providenciar atualização cadastral.

A informação sobre o porte que consta neste comprovante é a declarada pelo contribuinte.

 <b>REPÚBLICA FEDERATIVA DO BRASIL</b> <b>CADASTRO NACIONAL DA PESSOA JURÍDICA</b>			
NUMERO DE INSCRIÇÃO <b>85.510.733/0001-29</b> MATRIZ	<b>COMPROVANTE DE INSCRIÇÃO E DE SITUAÇÃO CADASTRAL</b>		DATA DE ABERTURA <b>22/09/1992</b>
NOME EMPRESARIAL <b>MILANI COMERCIO DE MAQUINAS AGRICOLAS LTDA</b>			
TÍTULO DO ESTABELECIMENTO (NOME DE FANTASIA) *****			PORTE <b>EPP</b>
CÓDIGO E DESCRIÇÃO DA ATIVIDADE ECONÔMICA PRINCIPAL <b>47.89-0-99 - Comércio varejista de outros produtos não especificados anteriormente</b>			
CÓDIGO E DESCRIÇÃO DAS ATIVIDADES ECONÔMICAS SECUNDÁRIAS <b>Não Informada</b>			
CÓDIGO E DESCRIÇÃO DA NATUREZA JURÍDICA <b>206-2 - Sociedade Empresária Limitada</b>			
LOGRADOURO <b>R ANTONIO CARNEIRO NETO</b>	NUMERO <b>2827</b>	COMPLEMENTO *****	
CEP <b>85.601-090</b>	BAIRRO/DISTRITO <b>SAO CRISTOVAO</b>	MUNICIPIO <b>FRANCISCO BELTRAO</b>	UF <b>PR</b>
ENDEREÇO ELETRÔNICO		TELEFONE <b>(46) 5231-170</b>	
ENTE FEDERATIVO RESPONSÁVEL (EFR) *****			
SITUAÇÃO CADASTRAL <b>ATIVA</b>		DATA DA SITUAÇÃO CADASTRAL <b>26/03/2004</b>	
MOTIVO DE SITUAÇÃO CADASTRAL			
SITUAÇÃO ESPECIAL *****		DATA DA SITUAÇÃO ESPECIAL *****	

000278

COMPROVANTE DE INSCRIÇÃO E DE SITUAÇÃO CADASTRAL

g

v







MINISTÉRIO DA FAZENDA  
Secretaria da Receita Federal do Brasil  
Procuradoria-Geral da Fazenda Nacional

**CERTIDÃO NEGATIVA DE DÉBITOS RELATIVOS AOS TRIBUTOS FEDERAIS E À DÍVIDA  
ATIVA DA UNIÃO**

**Nome: MILANI COMERCIO DE MAQUINAS AGRICOLAS LTDA**  
**CNPJ: 85.510.733/0001-29**

Ressalvado o direito de a Fazenda Nacional cobrar e inscrever quaisquer dívidas de responsabilidade do sujeito passivo acima identificado que vierem a ser apuradas, é certificado que não constam pendências em seu nome, relativas a créditos tributários administrados pela Secretaria da Receita Federal do Brasil (RFB) e a inscrições em Dívida Ativa da União (DAU) junto à Procuradoria-Geral da Fazenda Nacional (PGFN).

Esta certidão é válida para o estabelecimento matriz e suas filiais e, no caso de ente federativo, para todos os órgãos e fundos públicos da administração direta a ele vinculados. Refere-se à situação do sujeito passivo no âmbito da RFB e da PGFN e abrange inclusive as contribuições sociais previstas nas alíneas 'a' a 'd' do parágrafo único do art. 11 da Lei nº 8.212, de 24 de julho de 1991.

A aceitação desta certidão está condicionada à verificação de sua autenticidade na Internet, nos endereços <<http://rfb.gov.br>> ou <<http://www.pgfn.gov.br>>.

Certidão emitida gratuitamente com base na Portaria Conjunta RFB/PGFN nº 1.751, de 2/10/2014.

Emitida às 17:21:55 do dia 04/04/2022 <hora e data de Brasília>.

Válida até 01/10/2022. ✓

Código de controle da certidão: **C027.6575.4475.1FBB**

Qualquer rasura ou emenda invalidará este documento.

g

v



**Certidão Negativa**  
de Débitos Tributários e de Dívida Ativa Estadual  
Nº 025984989-55

Certidão fornecida para o CNPJ/MF: 85.510.733/0001-29  
Nome: **MILANI COMERCIO DE MAQUINAS AGRICOLAS LTDA**

Ressalvado o direito da Fazenda Pública Estadual inscrever e cobrar débitos ainda não registrados ou que venham a ser apurados, certificamos que, verificando os registros da Secretaria de Estado da Fazenda, constatamos não existir pendências em nome do contribuinte acima identificado, nesta data.

Obs.: Esta Certidão engloba todos os estabelecimentos da empresa e refere-se a débitos de natureza tributária e não tributária, bem como ao descumprimento de obrigações tributárias acessórias.

**Válida até 26/05/2022 - Fornecimento Gratuito**

A autenticidade desta certidão deverá ser confirmada via Internet  
[www.fazenda.pr.gov.br](http://www.fazenda.pr.gov.br)

g

22





000281

**MUNICÍPIO DE FRANCISCO BELTRÃO**  
ESTADO DO PARANÁ  
SECRETARIA MUNICIPAL DA FAZENDA

**CERTIDÃO NEGATIVA**  
**Nº7476/2022**

**RAZÃO SOCIAL:** MILANI COMERCIO DE MAQUINAS AGRICOLAS LTDA - EPP

**CNPJ:** 85.510.733/0001-29

**INSCRIÇÃO MUNICIPAL:** 40088

**INSCRIÇÃO ESTADUAL:**

**ALVARÁ:**

**ENDEREÇO:** R ANTONIO CARNEIRO NETO, 2827 - SAO CRISTOVAO CEP: 85601090 Francisco Beltrão - PR

**ATIVIDADE:** Comércio varejista de outros produtos não especificados anteriormente, Comércio atacadista de mercadorias em geral, com predominância de insumos agropecuários, Fabricação de outras máquinas e equipamentos de uso geral não especificados anteriormente, peças e acessórios, Manutenção e reparação de equipamentos e produtos não especificados anteriormente

Certificamos que não existem pendências em nome do contribuinte supramencionado relativas aos tributos administrados pela Secretaria Municipal da Fazenda. Fica ressalvado o direito de a Fazenda Pública do Município de Francisco Beltrão cobrar quaisquer dívidas provenientes de tributos que venham a ser apurados ou que se verifiquem a qualquer tempo, inclusive em relação ao período abrangido por esta certidão.

<b>DATA</b>	<b>DE</b>	<b>EMISSÃO:</b>	03/03/2022		
<b>DATA</b>	<b>DE</b>	<b>VALIDADE:</b>	02/05/2022 ✓		
<b>FINALIDADE:</b>	CADASTRO	E/OU	CONCORRÊNCIA	E/OU	LICITAÇÃO
<b>CÓDIGO DE AUTENTICAÇÃO:</b> 9ZTMHBUFFHCJXX28BMRH					

A autenticidade desta certidão deverá ser confirmada na Internet, no endereço [www.franciscobeltrao.pr.gov.br](http://www.franciscobeltrao.pr.gov.br)

Certidão emitida gratuitamente pela internet em: 03/03/2022 16:42:39

Qualquer rasura invalidará este documento.

g

e

Voltar

Imprimir

**Certificado de Regularidade do FGTS -  
CRF**

**Inscrição:** 85.510.733/0001-29  
**Razão Social:** MILANI COMERCIO DE MAQUINAS AGRICOLAS LTDA  
**Endereço:** R ANTONIO CARNEIRO NETO 2827 / ALVORADA / FRANCISCO BELTRAO / PR / 85601-090

A Caixa Econômica Federal, no uso da atribuição que lhe confere o Art. 7, da Lei 8.036, de 11 de maio de 1990, certifica que, nesta data, a empresa acima identificada encontra-se em situação regular perante o Fundo de Garantia do Tempo de Serviço - FGTS.

O presente Certificado não servirá de prova contra cobrança de quaisquer débitos referentes a contribuições e/ou encargos devidos, decorrentes das obrigações com o FGTS.

**Validade:** 04/04/2022 a 03/05/2022 ✓

**Certificação Número:** 2022040402035672085226

Informação obtida em 04/04/2022 17:23:27

A utilização deste Certificado para os fins previstos em Lei esta condicionada a verificação de autenticidade no site da Caixa: [www.caixa.gov.br](http://www.caixa.gov.br)

g

v

/





PODER JUDICIÁRIO  
JUSTIÇA DO TRABALHO

### CERTIDÃO NEGATIVA DE DÉBITOS TRABALHISTAS

Nome: MILANI COMERCIO DE MAQUINAS AGRICOLAS LTDA (MATRIZ E FILIAIS)  
CNPJ: 85.510.733/0001-29  
Certidão n°: 740272/2022  
Expedição: 11/01/2022, às 16:14:48  
Validade: 09/07/2022 / 180 (cento e oitenta) dias, contados da data de sua expedição.

Certifica-se que **MILANI COMERCIO DE MAQUINAS AGRICOLAS LTDA (MATRIZ E FILIAIS)**, inscrito(a) no CNPJ sob o n° 85.510.733/0001-29, **NÃO CONSTA** do Banco Nacional de Devedores Trabalhistas.

Certidão emitida com base no art. 642-A da Consolidação das Leis do Trabalho, acrescentado pela Lei n° 12.440, de 7 de julho de 2011, e na Resolução Administrativa n° 1470/2011 do Tribunal Superior do Trabalho, de 24 de agosto de 2011.

Os dados constantes desta Certidão são de responsabilidade dos Tribunais do Trabalho e estão atualizados até 2 (dois) dias anteriores à data da sua expedição.

No caso de pessoa jurídica, a Certidão atesta a empresa em relação a todos os seus estabelecimentos, agências ou filiais.

A aceitação desta certidão condiciona-se à verificação de sua autenticidade no portal do Tribunal Superior do Trabalho na Internet (<http://www.tst.jus.br>).

Certidão emitida gratuitamente.

#### INFORMAÇÃO IMPORTANTE

Do Banco Nacional de Devedores Trabalhistas constam os dados necessários à identificação das pessoas naturais e jurídicas inadimplentes perante a Justiça do Trabalho quanto às obrigações estabelecidas em sentença condenatória transitada em julgado ou em acordos judiciais trabalhistas, inclusive no concernente aos recolhimentos previdenciários, a honorários, a custas, a emolumentos ou a recolhimentos determinados em lei; ou decorrentes de execução de acordos firmados perante o Ministério Público do Trabalho ou Comissão de Conciliação Prévia.

g

re



000284

TRIBUNAL DE JUSTIÇA DO ESTADO DO PARANÁ  
Secretaria do Ofício Distribuidor e Anexos de FRANCISCO BELTRÃO

CERTIDÃO DE DISTRIBUIÇÃO – FINS GERAIS – CÍVEIS – ESPECÍFICA - NEGATIVA

Certifico que revendo os livros, sistemas e arquivos de distribuição CÍVEIS, ESPECIFICAMENTE: FALÊNCIA, CONCORDATA, RECUPERAÇÃO JUDICIAL, RECUPERAÇÃO EXTRAJUDICIAL, INVENTÁRIOS E ARROLAMENTOS desta Secretaria, verifiquei NÃO CONSTAR nenhum registro contra:

MILANI COMERCIO DE MAQUINAS AGRICOLAS LTDA

CNPJ: 85.510.733/0001-29

Local da Sede: Francisco Beltrão - Paraná

Orientações:

Esta certidão NÃO APONTA ordinariamente os processos em que a pessoa cujo nome pesquisado figura como Autor(a). São apontados os feitos em tramitação cadastrados no Sistema Informatizado referente à comarca de FRANCISCO BELTRÃO

Não existe qualquer conexão com qualquer outra base de dados de instituição pública ou com a Receita Federal que verifique a identidade do NOME/RAZÃO SOCIAL com o CPF/CNPJ. A conferência dos dados pessoais fornecidos pelo pesquisado é de responsabilidade exclusiva do destinatário da certidão.

A certidão em nome de pessoa jurídica considera os processos referentes à matriz e às filiais.

Considera-se NEGATIVA a certidão que aponta somente homônimos não qualificados, nos termos do art. 8º, §2º da Resolução CNJ 121/2010.

A presente certidão menciona somente o registro de distribuição, para dados complementares do procedimento, deve-se dirigir até a Secretaria para onde foi distribuído e solicitar uma CERTIDÃO DE OBJETO E PÉ.

A Busca de MICROEMPREENDEDOR INDIVIDUAL e EMPRESÁRIO INDIVIDUAL abrange também a pessoa física

FRANCISCO BELTRÃO, 25 de Fevereiro de 2022 ✓



Alice Pereira Begnini  
Distribuidor







# Semeadora Adubadora de Fluxo Contínuo

(Grãos Miúdos)



g

re K



## APLICAÇÕES

Semeadura em sistema de plantio direto das culturas de grãos, tubos do tipo trigo, aveia, cevada e milho.

## CARACTERÍSTICAS

Máquina projetada sobre um chassi reforçado formado por dois tubos retangulares e linhas fixadas de modo que trabalhem com fleiras desencontradas para fluxo da palhada, com acionamento de levante com dois cilindros hidráulicos e com distribuição

## VANTAGENS

- Dosador de fertilizante de precisão
- Linha de semente/fertilizante simples e robusta; pantográficas com molas de compressão
- Sistema de distribuição de sementes com rotor acanalado
- Ajuste adequado da profundidade do sulco
- Máquina com duas caixas de armazenamento de semente/adubo
- Linhas de Plantio atrás do rodado
- Rodas niveladoras de profundidade de semente de borracha

## ESPECIFICAÇÕES TÉCNICAS da Semeadora

MODELO	Nº DE LINHAS / ESPAÇAMENTO MÍNIMO	LARGURA TOTAL X ALTURA	LARGURA DE TRABALHO	CAPACIDADE DE ADUBO	PESO TOTAL DA MÁQUINA	PROFUNDIDADE DE TRABALHO
AGSM13	13 linhas / 0,17cm	2,515m / 2,00m	2,515m	1010 litros	2,520kg	0 - 8cm
AGSM15	15 linhas / 0,17cm	2,955m / 2,00m	2,855m	1200 litros	2,675kg	0 - 8cm
AGSM17	17 linhas / 0,17cm	3,210m / 2,00m	3,210m	1365 litros	2,800kg	0 - 8cm
AGSM19	19 linhas / 0,17cm	3,539m / 2,00m	3,535m	1530 litros	3,000kg	0 - 8cm
AGSM21	21 linhas / 0,17cm	3,860m / 2,00m	3,860m	1610 litros	3,150kg	0 - 8cm
AGSM23	23 linhas / 0,17cm	4,185m / 2,00m	4,185m	1700 litros	3,350kg	0 - 8cm

Opcional: Roda compactadora de sulco.

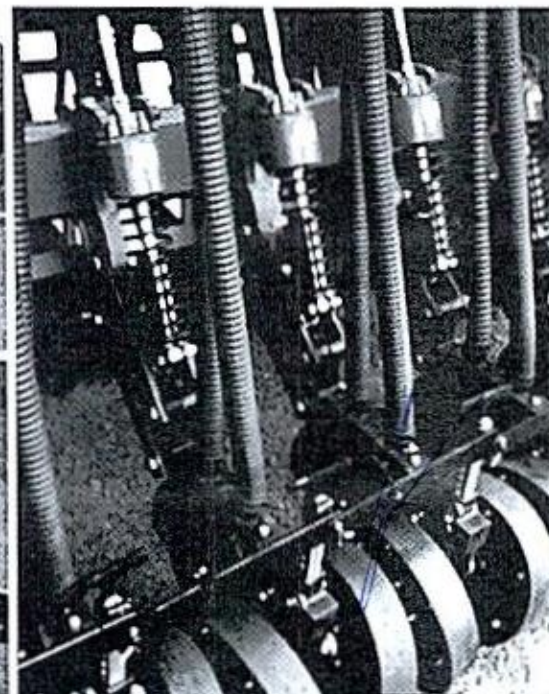
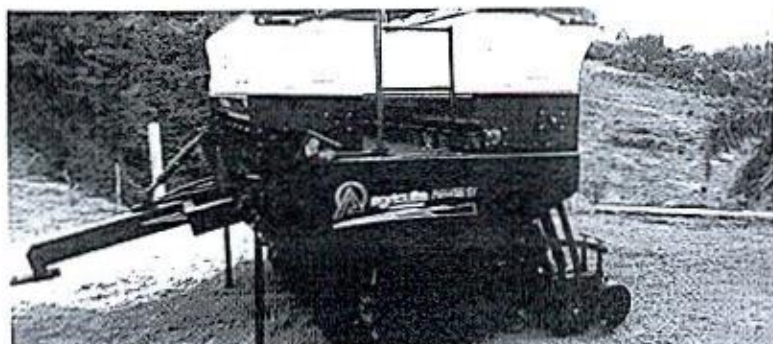

49 9936.7321 | 48 3084.9813 | [www.agriculte.com.br](http://www.agriculte.com.br) | [comercial@agriculte.com.br](mailto:comercial@agriculte.com.br)  
Rod. BR 282 - Km 361 - s/nº - Área Industrial - 89613-000 - Erval Velho - SC





Governo do Estado do Paraná  
Secretaria da Micro e Pequena Empresa  
Junta Comercial do Estado do Paraná



## CERTIDÃO SIMPLIFICADA

### Sistema Nacional de Registro de Empresas Mercantis - SINREM

Certificamos que as informações abaixo constam dos documentos arquivados nesta Junta Comercial e são vigentes na data da sua expedição.

Nome Empresarial: MILANI COMERCIO DE MAQUINAS AGRICOLAS LTDA		Protocolo: PRC2210960916			
Natureza Jurídica: Sociedade Empresária Limitada					
NIRE (Sede) 41202798651	CNPJ 85.510.733/0001-29	Data de Ato Constitutivo 17/09/1992	Início de Atividade 17/09/1992		
Endereço Completo Rua ANTONIO CARNEIRO NETO, Nº 2827, SAO CRISTOVAO - Francisco Beltrão/PR - CEP 85601-350					
Objeto Social COMERCIO, INDUSTRIA DE MAQUINAS, IMPLEMENTOS AGRICOLAS, TRATORE, MATERIAIS PARA AGRICULTURA E REPRESENTAÇÕES COMERCIAIS DE MERCADORIAS DE TERCEIROS;					
Capital Social R\$ 177.000,00 (cento e setenta e sete mil reais) Capital Integralizado R\$ 177.000,00 (cento e setenta e sete mil reais)		Porte ME (Microempresa) ✓	Prazo de Duração Indeterminado		
Dados do Sócio					
Nome AURELIO FRANCISCO MILANI	CPF/CNPJ 284.466.079-72	Participação no capital R\$ 88.500,00	Espécie de sócio Sócio	Administrador S	Término do mandato Indeterminado
Nome ELOA ROSSI RIBEIRO	CPF/CNPJ 394.945.609-06	Participação no capital R\$ 88.500,00	Espécie de sócio Sócio	Administrador N	Término do mandato Indeterminado
Dados do Administrador					
Nome AURELIO FRANCISCO MILANI	CPF 284.466.079-72	Término do mandato Indeterminado			
Último Arquivamento		Ato/eventos		Situação	
Data 18/02/2005	Número 20050622307	002 / 021 - ALTERAÇÃO DE DADOS (EXCETO NOME EMPRESARIAL)		ATIVA Status SEM STATUS	

Esta certidão foi emitida automaticamente em 13/04/2022, às 15:36:12 (horário de Brasília).  
Se impressa, verificar sua autenticidade no <https://www.empresafacil.pr.gov.br>, com o código **GKAURFGF**.



PRC2210960916

LEANDRO MARCOS RAYSEL BISCAIA  
Secretário Geral



**Milani Comércio de  
Máquinas Agrícolas Ltda.**

**Telefax (46) 3523-1170**

**Cel.: 9975-0298**

**eloamilani@hotmail.com**

Rua Antonio Carneiro Neto, 2827 - Bairro São Cristóvão  
CEP 85601-090 - Francisco Beltrão - Paraná

**CNPJ: 85.510.733/0001-29**

**I.E: 321.03099-84**

**ANEXO II – MODELO DE DECLARAÇÃO DE CUMPRIMENTO DOS REQUISITOS DE HABILITAÇÃO**

Ao

**Pregoeiro do Município de Três Barras do Paraná**

**PREGÃO ELETRÔNICO Nº 22/2022.**

**DECLARAÇÃO DE CUMPRIMENTO DOS REQUISITOS DE HABILITAÇÃO**

**Milani Comércio de Máquinas Agrícolas LTDA**, inscrita no CNPJ/MF nº **85.510.733/0001-29**, sediada na Rua Antônio Carneiro neto 2827, bairro São Cristóvão, Francisco Beltrão – PR, declara para fins de participação no PREGÃO ELETRÔNICO Nº 22/2022, e sob as penas da Lei, que cumpre plenamente os requisitos de habilitação previstos em seu edital, conforme previsto no artigo 4º, inciso VII, da Lei nº 10.520, de 17 de novembro de 2002.

Por ser a expressão da verdade, firmamos a presente declaração.

Francisco Beltrão – PR, 22 de abril de 2022

 Milani Comércio de  
Máquinas Agrícolas Ltda.  
Telefax (46) 3523-1170  
Cel.: 9975-0298  
eloamilani@hotmail.com  
*Aurelio Francisco Milani*  
CPF: 85.510.733/0001-29 - Francisco Beltrão - Paraná

**Milani Comércio de Máquinas Agrícolas LTDA**  
**Carimbo e Assinatura**

g

v





**Milani Comércio de  
Máquinas Agrícolas Ltda.**

**Telefax (46) 3523-1170**

**Cel.: 9975-0298**

**eloamilani@hotmail.com**

**Rua Antonio Carneiro Neto, 2827 - Bairro São Cristóvão  
CEP 85601-090 - Francisco Beltrão - Paraná**

**CNPJ: 85.510.733/0001-29**

**I.E: 321.03099-84**

**ANEXO III – MODELO DE DECLARAÇÃO DE NÃO UTILIZAÇÃO DE TRABALHO DE MENOR**

Ao

**Pregoeiro do Município de Três Barras do Paraná**

**PREGÃO ELETRÔNICO Nº 22/2022.**

**DECLARAÇÃO DE NÃO UTILIZAÇÃO DE TRABALHO DE MENOR**

**Milani Comércio de Máquinas Agrícolas LTDA**, inscrita no CNPJ/MF nº **85.510.733/0001-29**, sediada na Rua Antônio Carneiro Neto 2827, bairro São Cristóvão, Francisco Beltrão – PR, declara sob as penas da Lei, e para os fins previstos no artigo 27, inciso V, da Lei nº 8.666/93, que cumpre o disposto no inciso XXXIII do artigo 7º da Constituição Federal, ou seja, não tem em seus quadros menores de 18 (dezoito) anos executando trabalho noturno, insalubre ou perigoso, ou menores de 16 (dezesesseis) anos executando qualquer trabalho, salvo na condição de aprendiz, a partir de 14 (quatorze) anos.

A empresa está ciente de que o descumprimento do disposto acima, durante a vigência do contrato, acarretará a sua rescisão.

Francisco Beltrão – PR, 22 de abril de 2022

  
Milani Comércio de Máquinas Agrícolas Ltda.  
Telefax (46) 3523-1170  
Rua Antonio Carneiro Neto, 2827 - Bairro São Cristóvão  
CEP 85601-090 - Francisco Beltrão - Paraná

**Milani Comércio de Máquinas Agrícolas LTDA**  
**Carimbo e Assinatura**

g

g

*(Handwritten signature)*



**Milani Comércio de  
Máquinas Agrícolas Ltda.**

**Telefax (46) 3523-1170**

**Cel.: 9975-0298**

**eloamilani@hotmail.com**

Rua Antonio Carneiro Neto, 2827 - Bairro São Cristóvão  
CEP 85601-090 - Francisco Beltrão - Paraná

**CNPJ: 85.510.733/0001-29**

**I.E: 321.03099-84**

**ANEXO IV – MODELO DE DECLARAÇÃO DE INEXISTÊNCIA DE FATO IMPEDITIVO PARA LICITAR**

Ao

**Pregoeiro do Município de Três Barras do Paraná**

**PREGÃO ELETRÔNICO Nº 22/2022.**

**DECLARAÇÃO DE INEXISTÊNCIA DE FATO IMPEDITIVO PARA LICITAR**

**Milani Comércio de Máquinas Agrícolas LTDA**, inscrita no CNPJ/MF nº **85.510.733/0001-29**, sediada na Rua Antônio Carneiro Neto 2827, bairro São Cristóvão, Francisco Beltrão – PR, declara, sob as penas da Lei, que não foi declarada inidônea e não está impedida de participar de licitação em qualquer órgão ou entidade da Administração Pública, direta ou indireta, federal, estadual ou municipal.

Declara também, que está obrigada a informar a Contratante os fatos supervenientes impeditivos de sua habilitação, quando de sua ocorrência, conforme determina o artigo 32º, § 2º, da Lei 8.666/93.

Por ser a expressão da verdade, firmamos a presente declaração.

Francisco Beltrão – PR, 22 de abril de 2022

*Aurelio*  *Encarregado Milani*  
Milani Comércio de Máquinas Agrícolas Ltda.  
Telefax (46) 3523-1170  
eloamilani@hotmail.com  
Rua Antonio Carneiro Neto, 2827 - Bairro São Cristóvão  
CEP 85601-090 - Francisco Beltrão - Paraná

**Milani Comércio de Máquinas Agrícolas LTDA**  
**Carimbo e Assinatura**

g

g

*[Handwritten signature]*



**Aplicações**

Semeadora Adubadora de Arrasto e hidráulico para semeadura direta ou convencional das culturas de grãos graúdos, tipo soja, milho, feijão, dentre outras cultura que se façam necessárias.

**Características**

Linhas Pantográficas ou Pivotada semente e fertilizante  
 Recambio para fertilizante e semente através de caixa de transmissão, de fácil manuseio.  
 Giro vertical das linhas de fertilizante independente das linhas da semente  
 Plataforma central e traseira com corrimão (Para Tombo)

**Vantagens**

Dosador de fertilizante de precisão, e/ou tipo rosca sem fim e/ou fertisystem.  
 Sulcador de sementes discos duplos desencontrados.  
 Linha do fertilizante com sulcador tipo haste desarme arme automático (Putá pedra) e/ou discos de corte com sulcador integrado.  
 Rodados com pneus externos.  
 Roda plana nova em V de borracha maciça e Rodas de cobertura novas em V de borracha maciça.

**ESPECIFICAÇÕES TÉCNICAS DA SEMEADORA ADUBADORA**

Modelo	No linhas	Esp., Min e Máxima ent. Linh.	Capacidade sementes	Capac. Fert.	Peso Maq. Vazia	Largura
AGPH 2/3	2 a 3	40 a 90 cm	50 L	250 kg	640 KG	1,8 m
AGPH 3/5	3 a 5	40 a 90 cm	180 L	400 kg	840 kg	2,4 m
AGPA 3/5	3 a 5	40 a 90 cm	230 L	400 kg	2000 kg	3,0 m
AGPA 4/7	4 a 7	40 a 90 cm	320 L	800 kg	3000 kg	3,8 m
AGPA 5/9	5 a 9	40 a 90 cm	410 L	1200 kg	3800 kg	4,6 m

**Reservatórios de semente e fertilizante em polietileno/rotomoldado**

**Trasmissoa de semente com sistema de cardan**

**Rodado opcional externo**

**Rodado e cabeçalho articulado.**

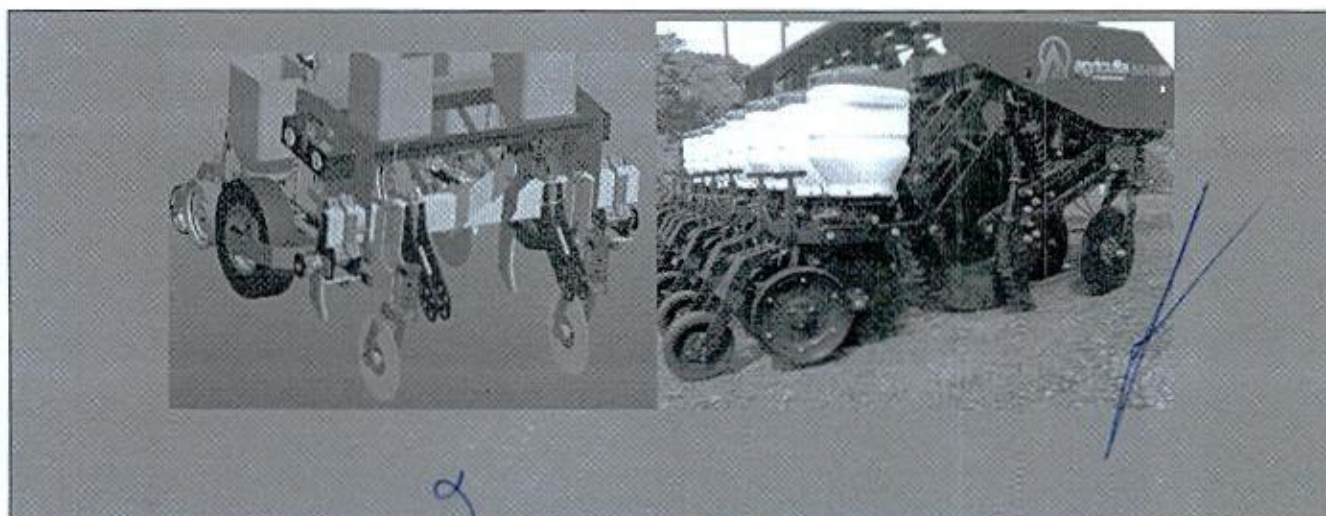



**TCEPR**

TRIBUNAL DE CONTAS DO ESTADO DO PARANÁ

000292

Consulta de Impedidos de Licitar

CNPJ: 85510733000129

NENHUM ITEM ENCONTRADO!

g

z

K





000293

MUNICÍPIO DE FRANCISCO BELTRÃO  
Estado do Paraná

ATESTADO DE CAPACIDADE TÉCNICA

Atestamos para os devidos fins, que a empresa MILANI COMÉRCIO DE MÁQUINAS AGRÍCOLAS LTDA – EPP, inscrita no CNPJ sob o nº 85.510.733/0001-29, pessoa jurídica de direito privado, estabelecida na Rua Antonio Carneiro Neto, nº 2827, CEP 85.601-090, Bairro São Cristóvão, na cidade de Francisco Beltrão, estado do Paraná, forneceu implementos agrícolas ao município de Francisco Beltrão – PR., inscrito no CNPJ sob o nº 77.816.510/0001-66, conforme abaixo especificado:

CONTRATO 649/2018 – PREGÃO Nº 134/2018

Item	Descrição
4	Arado Subsolador, engate 3 pontos, 5 hastes, largura de trabalho 1,7 m, profundidade de operação de 20 a 40 cm, com distância entre as hastes ajustável, com sistema antiquebra, através de fusível.
1	Carreta agrícola, nova, metálica, basculante, hidráulica, capacidade mínima de carga 05 toneladas, dimensões mínimas da caixa 3,00 metros de comprimento, 1,80 metros de largura, 0,94 metros de altura, rodado tandem, com pneus novos 750x 16, com freio, suporte para estacionamento rosqueável, com regulagem, com rolamento.
2	Distribuidor de adubos orgânicos e calcário, com as seguintes especificações mínimas: com capacidade para 6 toneladas, acionamento pela tomada de força do trator, equipado com esteira dupla de travessas de 800 mm, equipado com engrenagens de correntes de rolos que possibilitam três diferentes combinações, sistema de rodagem tandem, com pneus novos 7.50 x 16, roda aro 16, equipado também com duplo disco de distribuição com quatro palhetas cada, tampa traseira com regulagem para distribuição e molas tensores para proteção da esteira contra entrada de objetos estranhos e Caixa redutora banhada a óleo. Com rótula de engate oscilante e macaco de levante, equipamento vazio com peso mínimo de 1.260 kg.

Atestamos ainda que, a referida empresa sempre atendeu plenamente as expectativas do Município, quanto a prazos e qualidade dos produtos entregues, nada havendo de nosso conhecimento, até a presente data, que a desabone.

Francisco Beltrão, 28 de agosto de 2019.

  
CLAUDIMAR ISIDORO DE CARLI  
CPF/MF nº 456.813.689-04  
Telefone (46) 3520-2180

Endereço: Rua Octaviano Teixeira dos Santos, nº 1000

  
sYj7W, TTpVv.aaVm7 - kJQxZ.QmjpZ  
Reconheço por SEMELHANÇA a(s) firma(s) de:  
**CLAUDIMAR ISIDORO DE CARLI** Dou fé Em test.º  
da Verdade. Emolumentos: R\$5,55 + Selo  
FUNARFEN R\$0,80  
Francisco Beltrão, 14 de outubro de 2019  
00041228/0014/006111110  
Franciele Pasquali - Escrevente   
R. Octaviano Teixeira dos Santos, 994 Centro - Francisco Beltrão/PR - 85601-030  
40 2001 0321 | 2001 0322 - www.1TABELIONATO.NOT.BR

Franciele Pasquali  
Escrevente

g  
v





ESTADO DO PARANÁ  
PREFEITURA MUNICIPAL DE  
**FLOR DA SERRA DO SUL**

**ATESTADO DE CAPACIDADE TÉCNICA**

Atestamos a pedido, que a empresa **MILANI COMERCIO DE MÁQUINAS AGRICOLAS LTDA – EPP**, pessoa jurídica, de direito privado, inscrita no CNPJ sob nº 85.510.733/0001-29, com sede na RUA ANTONIO CARNEIRO NETO, 2827, CEP nº 85601-090, Cidade de FRANCISCO BELTRÃO, PARANÁ, neste ato representada por seu administrador, Senhor **AURÉLIO FRANCISCO MILANI**, portador da Cédula de Identidade nº 1.565.024-9, forneceu à Prefeitura de Flor da Serra do Sul, CNPJ nº 95.589.271/0001-30, com sede na Rua João Arisi, nº 115, Centro, da cidade de Flor da Serra do Sul, estado do Paraná, conforme contrato nº 13/2018, Notas Fiscais nº 9444 de 14/03/2018, o item descrito abaixo:

Item	Quant.	Unil.	Especificações Mínimas do Equipamento	Marca	Valor Un R\$	Valor Total
1	02	UN.	Colhedora de Forragem nova, 01 linha; 12 facas e 4 rolos, com acionamento e transmissão por cardan no rotor e nas facas, com quebrador de grãos, com afiador rotativo e com tubo hidráulico. De acordo com prospecto e proposta apresentada.	MENTA SUPREMA FS1	19.700,00	39.400,00

Registramos, ainda, que o fornecimento de produtos referidos foram realizados seguindo os padrões e prazos exigidos com qualidade, apresentando bom desempenho operacional não tendo havido nada que comprometesse sua reputação ético-profissional, cumprindo integralmente as disposições contratuais estipuladas, nada constando que a desabone técnica e comercialmente até a presente data.

E por ser expressão da verdade firmamos o presente.

Flor da Serra do Sul - Paraná, 09/12/2020.

Decio Lubachevski  
Secretário de Agricultura  
Prefeitura de Flor da Serra do Sul



ADM. 2017-2020





## PREFEITURA MUNICIPAL DE SÃO JOÃO

CNPJ nº 76.995.422/0001-06 - ESTADO DO PARANÁ  
Fone: (0xx46) 3533 - 8300 - E-mail: engenharlapmsj@hotmail.com  
Avenida XV de Novembro, 160 - São João - PR - CEP 85.570-000

### ATESTADO DE CAPACIDADE TÉCNICA



Atestamos para os devidos fins, que a empresa MILANI COMERCIO DE MAQUINAS AGRÍCOLAS LTDA, inscrita no CNPJ sob o nº 85.510.733/0001-29, pessoa jurídica de direito privado, estabelecida na Rua Antônio Carneiro Neto, no 2827, CEP 85.601-090, Bairro São Cristóvão, na cidade de Francisco Beltrão, estado do Paraná, forneceu implementos agrícolas ao município de São João - PR., inscrito no CNPJ sob o no CNPJ: 76.995.422/0001-06, conforme abaixo especificado:

**Pregão 26/2016 – Aquisição de 01 (um) Trator Agrícola de Pneus, novo, potência mínima de 75CV, motor 04 cilindros, tração 4x4, pesos dianteiros e traseiros, velocidade de rpm do motor de 540 a 2.000, capacidade de levante hidráulico mínimo de 2.500 kg.**

Atestamos ainda que as maquinas e equipamentos estão sendo entregues satisfatoriamente, não existindo em nossos registros até a presente data fatos que desabonem sua conduta e responsabilidade com as obrigações assumidas.

  
Fernando José de Silva  
Eng. Civil  
CREA PR - 145374/D

São João – PR, 09 de novembro de 2021



Município de Virmond  
Estado do Paraná  
Av. XV de Novembro, 608 - Centro - CEP 85390-000.  
CNPJ: 95.587.622/0001-74 - Fone: (42) 3618-1122  
<http://www.virmond.pr.gov.br>

===SECRETARIA MUNICIPAL DE AGRICULTURA E MEIO AMBIENTE=====

### ATESTADO DE CAPACIDADE TÉCNICA

Atestamos para os devidos fins e de direito legal, a quem interessar possa, que a empresa **MILANI COMÉRCIO DE MÁQUINAS AGRÍCOLAS LTDA** inscrita no CNPJ nº 85.510.733/0001-29, situada à Rua Antônio Carneiro Netto, 2827, bairro São Cristóvão, no município de Francisco Beltrão, no estado do PR, é fornecedora de implementos e máquinas agrícolas, incluindo, mas não limitado a carretas agrícolas, colhedoras de forragens, grades niveladoras e aradoras, entre outros. Sendo que em Outubro de 2016 forneceu uma **Plantadeira Marca Vence Tudo modelo SA 11500 com 5 linhas** a esse município em acordo ao **contrato 91/2016**. Fornecendo sempre com qualidade e dando assistência técnica, além de ser prestadora de serviços de manutenção preventiva e corretiva de tratores, incluindo o fornecimento de peças, mão de obra e socorro, sempre prestando bons serviços, atendendo com precisão e pontualidade seus compromissos assumidos, nada havendo que desabone de sua conduta legal, moral e judicial. E para que o presente Atestado de Capacidade Técnica surte seus efeitos legais e de direito, vai devidamente datado e assinado.

Virmond – PR, 14 de Março de 2019.

Secretário Municipal de Agricultura  
Vilson Antonio Buskevicz  
**VILSON ANTONIO BUSKEVICZ**  
SECRETÁRIO DE AGRICULTURA  
MAT: 230187-1





## PREFEITURA MUNICIPAL DE MARQUINHO

ESTADO DO PARANÁ

CNPJ: 01.612.552/0001-13

e-mail: pmmarquinho@yahoo.com.br

Rua 7 de Setembro, s/n - CEP. 85.168-000 - Centro - Marquinho - PR.



PREFEITURA DE  
**MARQUINHO**

### ATESTADO DE CAPACIDADE TÉCNICA

Atestamos para os devidos fins, que a empresa MILANI COMERCIO DE MAQUINAS AGRÍCOLAS LTDA, inscrita no CNPJ sob o nº 85.510.733/0001-29, pessoa jurídica de direito privado, estabelecida na Rua Antônio Carneiro Neto, no 2827, CEP 85.601-090, Bairro São Cristóvão, na cidade de Francisco Beltrão, estado do Paraná, forneceu implementos agrícolas ao município de Marquinho - PR., inscrito no CNPJ sob o nº CNPJ: 01.612.552/0001-13, conforme abaixo especificado:

**Pregão 19/2020** – 01 unidade - PLANTADEIRA NOVA – PLANTIO DIRETO, 4-7 LINHAS, RESERVATÓRIO EM POLIETILENO PARA SEMENTE E ADUBO, SISTEMA DE DISTRIBUIÇÃO DE ROSCA SEM FIM, DISCO DE CORTE MÍNIMO 16", DISCO DUPLO DE SEMENTE, RODA LIMITADORA E COMPACTADORA DE BORRACHA EM "V", COM REGULAGEM DE PROFUNDIDADE SISTEMA ROSCA. LINHA PANTOGRÁFICA NA SEMENTE COM RESERVATÓRIO INDIVIDUAL DE SEMENTE. Marca Agriculte Modelo Versatile AGPA 7

**Pregão 24/2020** – 04 unidades - PLANTADEIRA NOVA DE ARRASTO PLANTIO DIRETO, COM NO MÍNIMO 5 LINHAS, RESERVATÓRIO EM POLIETILENO PARA SEMENTE E ADUBO, SISTEMA DE DISTRIBUIÇÃO DE ROSCA SEM FIM, DISCO DE CORTE MÍNIMO 16. DISCO DUPLO DE SEMENTE, RODA LIMITADORA E COMPACTADORA DE BORRACHA EM V, COM REGULAGEM DE PROFUNDIDADE SISTEMA ROSCA. LINHA PANTOGRÁFICA NA SEMENTE COM RESERVATÓRIO INDIVIDUAL DE SEMENTE.

Marca Agriculte Modelo Versatile AGPA 5

**Pregão 30/2021** – 01 unidade - PLANTADEIRA NOVA – PLANTIO DIRETO, 4-7 LINHAS, RESERVATÓRIO EM POLIETILENO PARA SEMENTE E ADUBO, SISTEMA DE DISTRIBUIÇÃO DE ROSCA SEM FIM, DISCO DE CORTE MÍNIMO 16", DISCO DUPLO DE SEMENTE, RODA LIMITADORA E COMPACTADORA DE BORRACHA EM "V", COM REGULAGEM DE PROFUNDIDADE SISTEMA ROSCA. LINHA PANTOGRÁFICA NA SEMENTE COM RESERVATÓRIO INDIVIDUAL DE SEMENTE. Marca Agriculte Modelo AGPA 7

Atestamos ainda que as máquinas e equipamentos estão sendo entregues satisfatoriamente, não existindo em nossos registros até a presente data fatos que desabonem sua conduta e responsabilidade com as obrigações assumidas.

Marquinho – PR, 21 de outubro de 2021

**ELJO BOLZON JUNIOR**

Prefeito Municipal

g

g

K

FILTROS APLICADOS:

CPF / CNPJ: 85510733000129

LIMPAR

Data da consulta: 26/04/2022 12:57:40  
Data da última atualização: 25/04/2022 18:00:04

DETALHAR	CNPJ/CPF DO SANCIONADO	NOME DO SANCIONADO	UF DO SANCIONADO	ÓRGÃO/ENTIDADE SANCIONADORA	TIPO DA SANÇÃO	DATA DE PUBLICAÇÃO DA SANÇÃO	QUANTIDADE
Nenhum registro encontrado							

2

2





Ministério da Economia  
Secretaria Especial de Desburocratização, Gestão e Governo Digital  
Secretaria de Gestão

Sistema de Cadastramento Unificado de Fornecedores - SICAF

**Certificado de Registro Cadastral - CRC**

(Emissão conforme art. 17 da Instrução Normativa nº 03, de 26 abril de 2018)

CNPJ: 85.510.733/0001-29  
Razão Social: MILANI COMERCIO DE MAQUINAS AGRICOLAS LTDA

Atividade Econômica Principal:

4789-0/99 - COMÉRCIO VAREJISTA DE OUTROS PRODUTOS NÃO ESPECIFICADOS ANTERIORMENTE

Endereço:

RUA ANTONIO CARNEIRO NETO, 2827 - SAO CRISTOVAO - Francisco Beltrão / Paraná

g

Handwritten signature in blue ink.

Observações:

A veracidade das informações poderá ser verificada no endereço [www.comprasgovernamentais.gov.br](http://www.comprasgovernamentais.gov.br).  
Este certificado não substitui os documentos enumerados nos artigos 28 a 31 da Lei nº 8.666, de 1993.



## Improbidade Administrativa e Inelegibilidade

### Certidão Negativa

Certifico que nesta data (26/04/2022 às 13:31) NÃO CONSTA no Cadastro Nacional de Condenações Cíveis por Ato de Improbidade Administrativa e Inelegibilidade registros de condenação com trânsito em julgado ou sanção ativa quanto ao CNPJ nº 85.510.733/0001-29.

A condenação por atos de improbidade administrativa não implica automático e necessário reconhecimento da inelegibilidade do condenado.

Para consultas sobre inelegibilidade acesse portal do TSE em <http://divulgacandcontas.tse.jus.br/>

Esta certidão é expedida gratuitamente. Sua autenticidade pode ser por meio do número de controle 6268.1E48.BD04.2664 no seguinte endereço: [https://www.cnj.jus.br/improbidade\\_adm/autenticar\\_certidao.php](https://www.cnj.jus.br/improbidade_adm/autenticar_certidao.php)





# JUCESP - Junta Comercial do Estado de

Ministério do Desenvolvimento, Indústria e Comércio Exterior  
Secretaria de Comércio e Serviços  
Departamento Nacional do Registro do Comércio - DNRC  
Secretaria de Desenvolvimento Econômico, Ciência e Tecnologia



2.243.611/17-0

J. F. T.



00030

## Requerimento de Empresário

250

NÚMERO DE IDENTIFICAÇÃO DO REGISTRO DE EMPRESA - NIRE DA SEDE <b>3511647845-3</b>		NIRE DA FILIAL (somente para filial)	
NOME DO EMPRESÁRIO (completo, sem abreviatura) <b>DELBA VICENTINI CREMASCO</b>			
NATURAL DE NASCIMENTO e data do estado <b>Itapira</b>		UF <b>SP</b>	NACIONALIDADE <b>Brasileira</b>
ESTADO CIVIL <b>Casado(a)</b>		SEXO <b>Feminino</b>	
REGIME DE BENS DE CASAMENTO <b>Comunhão parcial de bens</b>			
FILIAÇÃO (pai) <b>DARIO VICENTINI</b>		FILIAÇÃO (mãe) <b>DALVA BELLINI VICENTINI</b>	
DATA DE NASCIMENTO <b>20/04/1966</b>	IDENTIDADE (número) <b>19373645</b>	DOBTO <b>9</b>	DATA DE EXPEDIÇÃO <b>29/03/2004</b>
ORGÃO EMISSOR <b>SSP</b>		UF <b>SP</b>	CPF (Número) <b>066.572.078-59</b>
EMANIPADO POR (nome de emancipação - somente no caso de menor)			
DOMICÍLIO NA (região - rua, av, etc) <b>Rua Comendador João Cintra</b>			NÚMERO <b>344</b>
BARRIO/DISTRITO <b>Centro</b>		CEP <b>13970-160</b>	CÓDIGO DO MUNICÍPIO <b>5122</b>
COMPLEMENTO			
MUNICÍPIO <b>Itapira</b>		UF <b>SP</b>	PAÍS <b>Brasil</b>
declara, sob as penas da lei, não estar impedido de exercer atividade empresária, que não possui outro registro de empresário e requer à Junta Comercial do Estado de São Paulo sua inscrição.			
ALTERAÇÃO DE ENDEREÇO; ALTERAÇÃO DO CÓDIGO DE ATIVIDADE ECONÔMICA/ OBJETO SOCIAL;			
NOME EMPRESARIAL <b>DELBA VICENTINI CREMASCO - ME</b>			
LOGRADOURO (rua, av, etc) <b>Rua 24 de Outubro</b>			NÚMERO <b>635</b>
BARRIO/DISTRITO <b>Santa Cruz</b>		CEP <b>13974-391</b>	CÓDIGO DO MUNICÍPIO <b>5122</b>
COMPLEMENTO			
MUNICÍPIO <b>Itapira</b>		UF <b>SP</b>	PAÍS <b>Brasil</b>
VALOR DO CAPITAL (R\$)		CORREIO ELETRÔNICO (e-mail) <b>delbamaquinas@outlook.com</b>	
VALOR DO CAPITAL (por exterior)			
CODIGO DE ATIVIDADE Atividade Principal <b>4681300</b>	DESCRIÇÃO DE OBJETO <b>Comércio atacadista de máquinas, aparelhos e equipamentos para uso agropecuário, partes e peças.</b>		
DATA DE INICIO DAS ATIVIDADES	NÚMERO DE INSCRIÇÃO NO CNPJ <b>03.138.598/0001-78</b>	TRANSFERÊNCIA DE SEDE OU FILIAL DE OUTRA UF	UF
DEPENDÊNCIA DE AUTORIZAÇÃO GOVERNAMENTAL <b>Permanece Inalterado</b>			
ASSINATURA DA FIRMA PELO EMPRESÁRIO <b>DELBA VICENTINI CREMASCO - ME</b>			
DATA DA ASSINATURA <b>08/12/2017</b>	ASSINATURA DO EMPRESÁRIO (ou pelo representante legal) <i>Delba Vicentini Cremasco</i> <b>DELBA VICENTINI CREMASCO (Empresário)</b>		
<b>PARA USO EXCLUSIVO DA JUNTA COMERCIAL</b>			

DEFERIDO

REGISTRO

CONTROLE INTERNET

022400038-1



*Handwritten signature*





REPÚBLICA FEDERATIVA DO BRASIL  
ESTADO DA PARAÍBA  
CARTÓRIO AZEVEDO BASTOS  
FUNDADO EM 1888

000302

PRIMEIRO REGISTRO CIVIL DE NASCIMENTO E ÓBITOS E PRIVATIVO DE CASAMENTOS, INTERDIÇÕES E TUTELAS DA COMARCA DE  
JOÃO PESSOA

Av. Epitácio Pessoa, 1145 Bairro dos Estados 58030-00, João Pessoa PB  
Tel.: (83) 3244-5404 / Fax: (83) 3244-5484  
<http://www.azevedobastos.not.br>  
E-mail: [cartorio@azevedobastos.not.br](mailto:cartorio@azevedobastos.not.br)



DECLARAÇÃO DE SERVIÇO DE AUTENTICAÇÃO DIGITAL

O Bel. Válber Azevêdo de Miranda Cavalcanti, Oficial do Primeiro Registro Civil de Nascimentos e Óbitos e Privativo de Casamentos, Interdições e Tutelas com atribuição de autenticar e reconhecer firmas da Comarca de João Pessoa Capital do Estado da Paraíba, em virtude de Lei, etc...

DECLARA para os devidos fins de direito que, o documento em anexo identificado individualmente em cada Código de Autenticação Digital<sup>1</sup> ou na referida sequência, foi autenticado de acordo com as Legislações e normas vigentes<sup>2</sup>.

DECLARO ainda que, para garantir transparência e segurança jurídica de todos os atos oriundos da atividade Notarial e Registral no Estado da Paraíba, foi instituído pela Lei Nº 10.132, de 06 de novembro de 2013, a aplicação obrigatória de um Selo Digital de Fiscalização Extrajudicial em todos os atos de notas e registro, composto de um código único (por exemplo: Selo Digital: ABC12345-X1X2) e dessa forma, cada autenticação processada pela nossa Serventia pode ser verificada e confirmada tantas vezes quanto for necessário através do site do Tribunal de Justiça do Estado da Paraíba, endereço <https://corregedoria.tjpb.jus.br/selo-digital/>

A autenticação digital do documento faz prova de que, na data e hora em que ela foi realizada, a empresa DELBA VICENTINI CREMASCO tinha posse de um documento com as mesmas características que foram reproduzidas na cópia autenticada, sendo da empresa DELBA VICENTINI CREMASCO a responsabilidade, única e exclusiva, pela idoneidade do documento apresentado a este Cartório.

Esta DECLARAÇÃO foi emitida em 22/05/2020 10:01:38 (hora local) através do sistema de autenticação digital do Cartório Azevedo Bastos, de acordo com o Art. 1º, 10º e seus §§ 1º e 2º da MP 2200/2001, como também o documento eletrônico autenticado contendo o Certificado Digital do titular do Cartório Azevedo Bastos, poderá ser solicitado diretamente a empresa DELBA VICENTINI CREMASCO ou ao Cartório pelo endereço de e-mail [autentica@azevedobastos.not.br](mailto:autentica@azevedobastos.not.br)

Para informações mais detalhadas deste ato, acesse o site <https://autdigital.azevedobastos.not.br> e informe o Código de Consulta desta Declaração.

A consulta desta Declaração estará disponível em nosso site.

<sup>1</sup>Código de Autenticação Digital: 86372205208881825665-1

<sup>2</sup>Legislações Vigentes: Lei Federal nº 8.935/94, Lei Federal nº 10.406/2002, Medida Provisória nº 2200/2001, Lei Federal nº 13.105/2015, Lei Estadual nº 8.721/2008, Lei Estadual nº 10.132/2013 e Provimento CGJ Nº 003/2014.

O referido é verdade. dou fé.

CHAVE DIGITAL

00005b1d734fd94f057f2d69fe6bc05b724d8e17ad548c41136901da28aa5b41abe4cf0d14c7dba1a0f0f35336cdddbea70b391d0bedbb514933cf8  
a7d612dfc44821f701cc30140043698441975b284



g

28





Presidência da República  
Casa Civil  
Medida Provisória Nº 2.200-2,  
de 24 de agosto de 2001.



g

A handwritten signature in blue ink, consisting of several fluid, overlapping strokes.

g

VALIDA EM TODO O TERRITÓRIO NACIONAL

REGISTRO GERAL 19.373.646-9 DATA DE EXPEDIÇÃO 29/MAR/2004

NOME DELBA VICENTINI CREMASCO

FILIAÇÃO DARIO VICENTINI

E DALVA BELLINI VICENTINI

NACIONALIDADE ITAPIRA -SP DATA DE NASCIMENTO 20/ABR/1966

DOC. ORDEM ITAPIRA-SP ITAPIRA

CC: L.P. 881 / FLS. 95 / N. 009861

CPF 06657207859

CARLOS ANTONIO G. DE SOUZA ASSINATURA DO DIRETOR

LEI Nº 7.118 DE 29/08/83

REPÚBLICA FEDERATIVA DO BRASIL

ESTADO DE SÃO PAULO 740-1

SECRETARIA DA SEGURANÇA PÚBLICA

INSTITUTO DE IDENTIFICAÇÃO RICARDO GUMBERTO DANTAS

0003 4

0003

ASSINATURA DO TITULAR

DELBA VICENTINI CREMASCO

CARTEIRA DE IDENTIDADE

2.º Tabelão de Notas - Município Sabão  
R. José Bonifácio, 333 - Centro - ITAPIRA - SP  
AUTENTICO a presente cópia registrada  
que contém cópia original. Dou fé

Itapira, 11 JAN, 2011. Preço: R\$ 3,00

Fabiana M. C. Bastian - Escrevente  
 Maria Ângela Z. Francisco - Escrevente  
 Mathias Henrique Marques - Escrevente

Válida somente em sede de autenticação



MINISTÉRIO DA FAZENDA

Receita Federal

Cadastro de Pessoas Físicas

COMPROVANTE DE INSCRIÇÃO

Número 066.572.078-59

Nome DELBA VICENTINI

Nascimento 20/04/1966

VÁLIDO SOMENTE COM COMPROVANTE DE IDENTIFICAÇÃO

CÓDIGO DE CONTROLE 9947.E0EF.B813.C945

A autenticidade deste comprovante deverá ser confirmada na Internet, no endereço

[www.receita.fazenda.gov.br](http://www.receita.fazenda.gov.br)

Comprovante emitido pela Secretaria da Receita Federal do Brasil às 11:11:27 do dia 15/09/2011 (hora e data de Brasília) digito verificador: 00

2.º Tabelão de Notas - Município Sabão  
R. José Bonifácio, 333 - Centro - ITAPIRA - SP  
AUTENTICO a presente cópia registrada  
que contém cópia original. Dou fé

Itapira, 11 JAN, 2011. Preço: R\$ 3,00

Fabiana M. C. Bastian - Escrevente  
 Maria Ângela Z. Francisco - Escrevente  
 Mathias Henrique Marques - Escrevente







PODER JUDICIÁRIO  
JUSTIÇA DO TRABALHO

### CERTIDÃO NEGATIVA DE DÉBITOS TRABALHISTAS

Nome: DELBA VICENTINI CREMASCO (MATRIZ E FILIAIS)  
CNPJ: 03.138.598/0001-78  
Certidão n°: 57418359/2021  
Expedição: 20/12/2021, às 13:47:05  
Validade: 17/06/2022 / 180 (cento e oitenta) dias, contados da data de sua expedição.

Certifica-se que **DELBA VICENTINI CREMASCO (MATRIZ E FILIAIS)**, inscrito(a) no CNPJ sob o n° **03.138.598/0001-78**, **NÃO CONSTA** do Banco Nacional de Devedores Trabalhistas.

Certidão emitida com base no art. 642-A da Consolidação das Leis do Trabalho, acrescentado pela Lei n° 12.440, de 7 de julho de 2011, e na Resolução Administrativa n° 1470/2011 do Tribunal Superior do Trabalho, de 24 de agosto de 2011.

Os dados constantes desta Certidão são de responsabilidade dos Tribunais do Trabalho e estão atualizados até 2 (dois) dias anteriores à data da sua expedição.

No caso de pessoa jurídica, a Certidão atesta a empresa em relação a todos os seus estabelecimentos, agências ou filiais.

A aceitação desta certidão condiciona-se à verificação de sua autenticidade no portal do Tribunal Superior do Trabalho na Internet (<http://www.tst.jus.br>).

Certidão emitida gratuitamente.

#### INFORMAÇÃO IMPORTANTE

Do Banco Nacional de Devedores Trabalhistas constam os dados necessários à identificação das pessoas naturais e jurídicas inadimplentes perante a Justiça do Trabalho quanto às obrigações estabelecidas em sentença condenatória transitada em julgado ou em acordos judiciais trabalhistas, inclusive no concernente aos recolhimentos previdenciários, a honorários, a custas, a emolumentos ou a recolhimentos determinados em lei; ou decorrentes de execução de acordos firmados perante o Ministério Público do Trabalho ou Comissão de Conciliação Prévia.

Voltar

Imprimir

**Certificado de Regularidade  
do FGTS - CRF****Inscrição:** 03.138.598/0001-78**Razão Social:** DELBA VICENTINI CREMASCO ME**Endereço:** R 24 DE OUTUBRO 635 / SANTA CRUZ / ITAPIRA / SP / 13974-391

A Caixa Econômica Federal, no uso da atribuição que lhe confere o Art. 7, da Lei 8.036, de 11 de maio de 1990, certifica que, nesta data, a empresa acima identificada encontra-se em situação regular perante o Fundo de Garantia do Tempo de Serviço - FGTS.

O presente Certificado não servirá de prova contra cobrança de quaisquer débitos referentes a contribuições e/ou encargos devidos, decorrentes das obrigações com o FGTS.

**Validade:** 25/04/2022 a 24/05/2022**Certificação Número:** 2022042500371962714203

Informação obtida em 25/04/2022 15:07:25

A utilização deste Certificado para os fins previstos em Lei esta condicionada a verificação de autenticidade no site da Caixa:  
**[www.caixa.gov.br](http://www.caixa.gov.br)**





12/04/2022

0056510090

000307

**PODER JUDICIÁRIO**  
**TRIBUNAL DE JUSTIÇA DO ESTADO DE SÃO PAULO**  
**CERTIDÃO ESTADUAL DE DISTRIBUIÇÕES CÍVEIS**

CERTIDÃO Nº: 6563891

FOLHA: 1/1

A autenticidade desta certidão poderá ser confirmada pela internet no site do Tribunal de Justiça.

A Diretoria de Serviço Técnico de Informações Cíveis do(a) Comarca de São Paulo - Capital, no uso de suas atribuições legais,

**CERTIFICA E DÁ FÉ** que, pesquisando os registros de distribuições de **PEDIDOS DE FALÊNCIA, CONCORDATAS, RECUPERAÇÕES JUDICIAIS E EXTRAJUDICIAIS**, anteriores a 11/04/2022, verificou **NADA CONSTAR** como réu/requerido/interessado em nome de: \*\*\*\*\*

**DELBA VICENTINI CREMASCO - ME**, CNPJ: 03.138.598/0001-78, conforme indicação constante do pedido de certidão.\*\*\*\*\*

Esta certidão não aponta ordinariamente os processos em que a pessoa cujo nome foi pesquisado figura como autor (a). São apontados os feitos com situação em tramitação já cadastrados no sistema informatizado referentes a todas as Comarcas/Foros Regionais e Distritais do Estado de São Paulo.

A data de informatização de cada Comarca/Foro pode ser verificada no Comunicado SPI nº 22/2019.

Esta certidão considera os feitos distribuídos na 1ª Instância, mesmo que estejam em Grau de Recurso.

Não existe conexão com qualquer outra base de dados de instituição pública ou com a Receita Federal que verifique a identidade do NOME/RAZÃO SOCIAL com o CPF/CNPJ. A conferência dos dados pessoais fornecidos pelo pesquisado é de responsabilidade exclusiva do destinatário da certidão.

A certidão em nome de pessoa jurídica considera os processos referentes à matriz e às filiais e poderá apontar feitos de homônimos não qualificados com tipos empresariais diferentes do nome indicado na certidão (EIRELI, S/C, S/S, EPP, ME, MEI, LTDA).

Esta certidão só tem validade mediante assinatura digital.

Esta certidão é sem custas.

São Paulo, 12 de abril de 2022. ✓

PEDIDO Nº:

0056510090





MINISTÉRIO DA FAZENDA  
Secretaria da Receita Federal do Brasil  
Procuradoria-Geral da Fazenda Nacional

**CERTIDÃO POSITIVA COM EFEITOS DE NEGATIVA DE DÉBITOS RELATIVOS AOS TRIBUTOS  
FEDERAIS E À DÍVIDA ATIVA DA UNIÃO**

Nome: **DELBA VICENTINI CREMASCO**  
CNPJ: **03.138.598/0001-78**

Ressalvado o direito de a Fazenda Nacional cobrar e inscrever quaisquer dívidas de responsabilidade do sujeito passivo acima identificado que vierem a ser apuradas, é certificado que:

1. constam débitos administrados pela Secretaria da Receita Federal do Brasil (RFB) com exigibilidade suspensa nos termos do art. 151 da Lei nº 5.172, de 25 de outubro de 1966 - Código Tributário Nacional (CTN), ou objeto de decisão judicial que determina sua desconsideração para fins de certificação da regularidade fiscal, ou ainda não vencidos; e
2. constam nos sistemas da Procuradoria-Geral da Fazenda Nacional (PGFN) débitos inscritos em Dívida Ativa da União (DAU) com exigibilidade suspensa nos termos do art. 151 do CTN, ou garantidos mediante bens ou direitos, ou com embargos da Fazenda Pública em processos de execução fiscal, ou objeto de decisão judicial que determina sua desconsideração para fins de certificação da regularidade fiscal.

Conforme disposto nos arts. 205 e 206 do CTN, este documento tem os mesmos efeitos da certidão negativa.

Esta certidão é válida para o estabelecimento matriz e suas filiais e, no caso de ente federativo, para todos os órgãos e fundos públicos da administração direta a ele vinculados. Refere-se à situação do sujeito passivo no âmbito da RFB e da PGFN e abrange inclusive as contribuições sociais previstas nas alíneas 'a' a 'd' do parágrafo único do art. 11 da Lei nº 8.212, de 24 de julho de 1991.

A aceitação desta certidão está condicionada à verificação de sua autenticidade na Internet, nos endereços <<http://rfb.gov.br>> ou <<http://www.pgfn.gov.br>>.

Certidão emitida gratuitamente com base na Portaria Conjunta RFB/PGFN nº 1.751, de 2/10/2014.

Emitida às 13:15:26 do dia 21/01/2022 <hora e data de Brasília>.

Válida até 20/07/2022. ✓

Código de controle da certidão: **D99E.6D86.DFD9.7729**

Qualquer rasura ou emenda invalidará este documento.



000309



**Prefeitura Municipal de Itapira**  
**Secretária da Fazenda**

Rua João de Moraes, 490 - Centro - ITAPIRA

CNPJ: 45.281.144/0001-00



**CERTIDÃO NEGATIVA DE DÉBITOS MUNICIPAIS**  
 PESSOA FÍSICA/JURÍDICA

Código de Cadastro

**000033214**

Contribuinte

**DELBA VICENTINI CREMASCO**

Logradouro

**RUA VINTE E QUATRO DE OUTUBRO**

Bairro

**SANTA CRUZ**

Cidade

**ITAPIRA**

CPF/CNPJ

**03.138.598/0001-78**

Número

Complemento

**00635**

CEP

**13974391**

UF

**SP**

*A Divisão de Controle de Arrecadação da Prefeitura Municipal de Itapira, a pedido da pessoa interessada, CERTIFICA, para os fins que se fizerem necessários, que a pessoa FÍSICA/JURÍDICA acima referenciada não registra débitos com os cofres públicos municipais, até a presente data, relativamente aos tributos IMOBILIÁRIOS (IPTU, ITBI, Contr. Melhorias e demais Taxas Imobiliárias) e MOBILIÁRIOS (ISSQn, Taxas de Fiscalização e de Poder de Polícia e demais Taxas Mobiliárias) que são da competência desta Municipalidade.*

*Fica ressalvado o direito à Fazenda Municipal de lhe exigir, nos termos da Lei, qualquer débito, tributário ou não, que, posteriormente, venha a ser apurado.*

*A presente Certidão alcança os débitos inscritos na Dívida Ativa da Fazenda Municipal.*

**CONFIRMAÇÃO DE AUTENTICIDADE:** Via Internet no endereço [www.itapira.sp.gov.br](http://www.itapira.sp.gov.br).

**CERTIDÃO**, acima especificada, expedida por meio do Sistema Integrado de Arrecadação - SIA7 conforme pedido da Pessoa Interessada.

Secretaria da Fazenda Municipal de Itapira - Divisão de Controle de Arrecadação

Emitida às 16:51:38 do dia 12/04/2022

Válida até 11/06/2022 ✓

Código de Controle da Certidão/Número 978F314B96866791

Certidão emitida gratuitamente.

Atenção qualquer rasura ou emenda invalidará este documento.

g

Handwritten signature in blue ink.



Secretaria da Fazenda e Planejamento do Estado  
de São Paulo

000310

Débitos Tributários Não Inscritos na Dívida Ativa do Estado de São Paulo

CNPJ: 03.138.598/0001-78

Ressalvado o direito da Secretaria da Fazenda e Planejamento do Estado de São Paulo de apurar débitos de responsabilidade da pessoa jurídica acima identificada, é certificado que **não constam débitos** declarados ou apurados pendentes de inscrição na Dívida Ativa de responsabilidade do estabelecimento matriz/filial acima identificado.

Certidão nº 22040215325-06

Data e hora da emissão 12/04/2022 09:45:54

Validade 6 (seis) meses, contados da data de sua expedição.

Qualquer rasura ou emenda invalidará este documento.

A aceitação desta certidão está condicionada à verificação de sua autenticidade no site [www.pfe.fazenda.sp.gov.br](http://www.pfe.fazenda.sp.gov.br)

g

g





## Prefeitura Municipal de Itapira

Secretaria de Fazenda

CNPJ: 45.281.144/0001-00

Rua João de Moraes, N° 490- Centro

### ALVARÁ DE FUNCIONAMENTO 2022

N° da inscrição*	N° do alvará*	Emissão*	Validade*
29355	59/2022	12/01/2022	31/12/2022

#### Contribuinte

Nome: DELBA VICENTINI CREMASCO

CPF/CNPJ: 03.138.598/0001-78

#### Endereço

Logradouro: RUA VINTE E QUATRO DE OUTUBRO

N°: 00635

Complemento:

Cep: 13974-391

Bairro: SANTA CRUZ

Cidade: ITAPIRA

Estado: SP

#### Atividade

COMÉRCIO ATACADISTA DE MÁQUINAS, APARELHOS E EQUIPAMENTOS PARA USO AGROPECUÁRIO, PARTES E PEÇAS.

### HORÁRIO NORMAL

#### Horário de funcionamento

08:00 às 16:00

#### Observações

ALVARÁ REFERENTE AO PROCESSO N° 4231/2021.

LAUDOS: LAUDO DE VISTORIA DE LOCALIZAÇÃO(LVL) - 2401/2021; LAUDO DE VISTORIA DA VIGILANCIA SANITARIA(LVVS) - 2526/2021; LAUDO DE ADEQUAÇÃO AS NORMAS AMBIENTAIS(LANA) - 85/2022; LAUDO DE ADEQUAÇÃO AO CÓDIGO DE POSTURAS(LACP) - 49/2022.

LEI 5.604, ART. 3º FICA FACULTADO AOS ESTABELECIMENTOS COMERCIAIS E DE PRESTAÇÃO DE SERVIÇOS, COM EXCEÇÃO DOS PREVISTOS NOS ARTIGOS 4º E SEQUINTE, O FUNCIONAMENTO CONFORME OS SEQUINTE HORÁRIOS:

SEGUNDA A SEXTA: 08:00 AS 18:00

SÁBADO: 08:00 AS 16:00

DOMINGO E FERIADO: 09:00 AS 14:00

Estabelecimento autorizado a exercer a atividade supra por período, sujeitando-se a fiscalização da Prefeitura.

Divisão de Tributação

ANTONIO HELIO NICOLAI  
PREFEITO DE ITAPIRA

AFIXAR EM LOCAL VISÍVEL NO ESTABELECIMENTO

g

g

SANTAGRO COMERCIO AGRICOLA EIRELI - ME  
CNPJ: 35.441.994/0001-66 - Inscr. Estadual: 90832235-50  
santagrocomercio@hotmail.com  
(44) 9 9944-0318 - (44) 9 9959-5082  
Av. Pres. Getúlio Vargas, n.º 1652, Centro, 86770-000 – Santa Fé/PR.

### ATESTADO DE CAPACIDADE TÉCNICA

Atestamos para devidos fins que a empresa **DELBA VICENTINI CREMASCO - ME**, inscrita no CNPJ nº 03.138.598/0001-78, estabelecida na Rua 24 de outubro nº 635, Bairro Santa Cruz, na cidade de Itapira-SP, forneceu para a empresa **SANTAGRO COMERCIO AGRÍCOLA EIRELI – ME** sob CNPJ **35.441.994/0001-66** os equipamentos abaixo especificados:

#### OBJETO DE FORNECIMENTO:

**COLHEDORA DE FORRAGEM:** MOD. CUSTOM 950 CIII 10 E 12 FACAS - MARCA CREMASCO;  
**COLHEDORA DE FORRAGEM:** MOD. CUSTOM 930 CIII 10 E 12 FACAS - MARCA CREMASCO;  
**ENSILADEIRA:** MOD. EC. 4000; ECTR. 4800; ECT. 4800; ENCAR. 4800; ECTR. 4800 PLUS – MARCA CREMASCO  
**DESINTEGRADOR DE FORRAGENS:** MOD. DPC2 - MARCA CREMASCO;  
**MISTURADOR DE RAÇÃO:** MRC 500; MRC 1000; MRC 500 MAX - MARCA CREMASCO.  
**CARRETA:** MOD. CAB. 5000; CAB. 7000 – MARCA CREMASCO  
**ADUBADEIRA E SEMEADEIRA:** MOD. DAC 600; DAC 900; DAC 1300 – MARCA CREMASCO  
**TRITURADOR DE MILHO:** MOD. TMC-4; TMCT-4; TMC-8; TMCT-8 – MARCA CREMASCO  
**DESINTEGRADOR DE FORRAGEM:** DPF MINI/ DPF SENIOR; DPF JR/ DP JR.; DP-1/ DPC-1; DP-2/ DPC-2; DP-4/ DPC-4; DPC-8

Trabalhamos também com peças de reposição das Máquinas da Marca Cremasco.

Atestamos ainda que as maquinas e equipamentos estão sendo entregues satisfatoriamente, não existindo em nossos registros até a presente data fatos que desabonem sua conduta e responsabilidade com as obrigações assumidas.

Santa Fé - PR, 11 de janeiro de 2022.

WALDEMAR BERARDI  
JUNIOR:79767320997

Assinado de forma digital por  
WALDEMAR BERARDI  
JUNIOR:79767320997  
Dados: 2022.01.11 10:12:25  
-03'00'

Santagro Comercio Agricola Eireli - ME  
CNPJ - 35.441.994/0001-66  
Waldemar Beraldi Junior  
CPF – 797.673.209-97  
RG- 5.933.759-9 SESP/PR  
Responsavel Legal / Proprietário



SANTAGRO  
COMERCIO  
AGRICOLA  
EIRELI:3544  
1994000166

Assinado de forma  
digital por SANTAGRO  
COMERCIO AGRICOLA  
EIRELI:354419940001  
6  
Dados: 2022.01.11  
10:12:38 -03'00'





## Consulta Cadastral

## Cadastro de Contribuintes de ICMS - Cadesp

Início Consultas Atos de Ofício Configuração Sincronismo Isenções Energia Procurações Eletrônicas Encerramento

Imprimir

Voltar

IE: 374.043.889.113 CNPJ: 03.138.598/0001-78 Nome Empresarial: DELBA VICENTINI CREMASCO	Situação: Ativo Data da Inscrição no Estado: 19/05/1999 Regime Estadual: SN Regime RFB: SN
---	---

## Empresa - Geral

Nome Empresarial: DELBA VICENTINI CREMASCO Natureza Jurídica: Empresário (Individual) Data início da Atividade: 19/05/1999 CNPJ da Matriz: 03.138.598/0001-78	Porte: Empresa de Pequeno Porte Capital Social: R\$ 3.000,00 Regime Estadual: SIMPLES NACIONAL	Data início do regime: 01/07/2007 Regime Especial de IE Única por Município: Não
Regime Especial de IE Única: Não		

## Participantes

CPF/CNPJ	Nome	Qualificação	Participação no Cap. Social	Data de Entrada
066.572.078-59	DELBA VICENTINI	Empresário	-	19/05/1999
<b>Endereço do Participante</b>				
Logradouro: RUA RUA.COM.JOAO CINTRA Nº: 344 CEP: 10.000-000 Município: ITAPIRA				
<b>Contato do Participante</b>				
Telefone: e-mail:				
<b>Complemento:</b>				
Bairro: CENTRO UF: SP				
<b>Fax:</b>				

## Estabelecimento - Geral

Nome Fantasia: CNPJ: 03.138.598/0001-78 IE: 374.043.889.113 NIRE: 35.1.1647845-3	Data da Inscrição no Estado: 19/05/1999 Data Início da IE: 19/05/1999
Situação Cadastral: Ativo Ocorrência Fiscal: Ativo	Data Início da Situação: 19/05/1999
Tipo de Unidade: -	Formas de Atuação:

## Tributário

Substituto Tributário: Não CPR: 1300 CPR-ST:	Desde: 18/01/2001 Data Início da CPR: 18/12/2017
CNAE Principal: 46.61-3/00 - Comércio atacadista de máquinas, aparelhos e equipamentos para uso agropecuário; partes e peças CNAE Secundários:	Data Início do CNAE Prin.: 18/12/2017
DRT: DRT-16 - JUNDIAÍ	Posto Fiscal: 16-17 - MOGI GUACU

## Contabilista

CRC: 15P171301/0-0 Nome: SANDRO BENEDITO ALVES Data Início do Contabilista no Estabelecimento: 12/05/2010	CPF/CNPJ: 059.095.358-38
Situação Cadastral: ATIVO	

**Endereço e Contato Preferenciais do Contabilista**

Tipo: Residencial

Logradouro: RUA LUIZ GALDI

Nº: 48

CEP: 13.970-460

Município: ITAPIRA

Telefone: (019)3963-3360

e-mail: sandro.itapira@ig.com.br

Complemento:

Bairro: VILA PEREIRA

UF: SP

Fax:

**Endereço do Estabelecimento**

Logradouro: RUA 24 DE OUTUBRO

Nº: 635

CEP: 13.974-391

Município: ITAPIRA

Referência: PROXIMO A CLINICA VETERINARIA HOT DOG.

Data de Início do Endereço: 18/12/2017

Complemento:

Bairro: SANTA CRUZ

UF: SP

**Contato do Estabelecimento**

Telefone 1: (19)4126-0857

Fax: (19)4126-0857

Telefone 2:

e-mail: DFI.BAMAQUINAS@OUTLOOK.COM

**Endereço de Correspondência**

Logradouro: RUA 24 DE OUTUBRO

Nº: 635

CEP: 13.974-391

Município: ITAPIRA

Referência: PROXIMO A CLINICA VETERINARIA HOT DOG.

Complemento:

Bairro: SANTA CRUZ

UF: SP

g

28



## DECLARAÇÃO DE CUMPRIMENTO DOS REQUISITOS DE HABILITAÇÃO

À

PREFEITURA MUNICIPAL DE TRÊS BARRAS DE PARANÁ - PR  
PREGÃO ELETRÔNICO Nº 22/2022  
PROCESSO LICITATÓRIO Nº 39/2022

AQUISIÇÃO DE 05 (CINCO) CARRETAS AGRÍCOLAS, 03 (TRÊS) ENSILADEIRAS, 01 (UM) TRATOR AGRÍCOLA MÍNIMO 80CV, 01 (UMA) PLANTADEIRA PLANTIO DIRETO MÍNIMO 07 LINHAS, 01 (UMA) SEMEADEIRA GRÃO FINO 14 LINHAS, 01 (UM) DISTRIBUIDOR DE ADUBO ORGÂNICO CAPACIDADE 8.500 LITROS.

A empresa DELBA VICENTINI CREMASCO – ME, inscrita no CNPJ (MF) sob nº. 03.138.598/0001-78, sediada na Rua 24 de Outubro, 635, bairro Santa Cruz, na cidade de Itapira, Estado de São Paulo, neste ato representada pelo Empresária, a Senhora DELBA VICENTINI CREMASCO, portador da Cédula de Identidade nº RG-19.373.646-9 expedida pela Secretaria da Segurança Pública do Estado de São Paulo, e do CPF sob nº. 066.572.078-59 por seu representante legal indicado, declara para fins de participação no PREGÃO ELETRÔNICO Nº 22/2022, e sob as penas da Lei, que cumpre plenamente os requisitos de habilitação previstos em seu edital, conforme previsto no artigo 4º, inciso VII, da Lei nº 10.520, de 17 de novembro de 2002

Itapira, SP. 26 De Abril de 2021.

DELBA VICENTINI CREMASCO:  
0665720785  
9

Assinado de  
forma digital por  
DELBA VICENTINI  
CREMASCO:06657  
207859  
Dados: 2022.04.25  
15:09:10 -03'00'

DELBA VICENTINI CREMASCO - ME  
CNPJ: 03.138.598/0001-78  
DELBA VICENTINI CREMASCO  
RG-19.373.646-9

RUA 24 DE OUTUBRO, Nº 635 – SANTA CRUZ – ITAPIRA (SP)  
CEP: 13.974-391 – Caixa Postal 257  
(19) 99972.8555 / E-mail: [delbamaquinas@outlook.com](mailto:delbamaquinas@outlook.com)

## DECLARAÇÃO DE NÃO UTILIZAÇÃO DE TRABALHO DE MENOR

À

PREFEITURA MUNICIPAL DE TRÊS BARRAS DE PARANÁ - PR

PREGÃO ELETRÔNICO N° 22/2022

PROCESSO LICITATÓRIO N° 39/2022

AQUISIÇÃO DE 05 (CINCO) CARRETAS AGRÍCOLAS, 03 (TRÊS) ENSILADEIRAS, 01 (UM) TRATOR AGRÍCOLA MÍNIMO 80CV, 01 (UMA) PLANTADEIRA PLANTIO DIRETO MÍNIMO 07 LINHAS, 01 (UMA) SEMEADORA GRÃO FINO 14 LINHAS, 01 (UM) DISTRIBUIDOR DE ADUBO ORGÂNICO CAPACIDADE 8.500 LITROS.

A empresa DELBA VICENTINI CREMASCO – ME, inscrita no CNPJ (MF) sob nº. 03.138.598/0001-78, sediada na Rua 24 de Outubro, 635, bairro Santa Cruz, na cidade de Itapira, Estado de São Paulo, neste ato representada pelo Empresária, a Senhora DELBA VICENTINI CREMASCO, portador da Cédula de Identidade nº RG-19.373.646-9 expedida pela Secretaria da Segurança Pública do Estado de São Paulo, e do CPF sob nº. 066.572.078-59 por seu representante legal indicado, declara sob as penas da Lei, e para os fins previstos no artigo 27, inciso V, da Lei nº 8.666/93, que cumpre o disposto no inciso XXXIII do artigo 7º da Constituição Federal, ou seja, não tem em seus quadros menores de 18 (dezoito) anos executando trabalho noturno, insalubre ou perigoso, ou menores de 16 (dezesesseis) anos executando qualquer trabalho, salvo na condição de aprendiz, a partir de 14 (quatorze) anos

Itapira, SP. 26 De Abril de 2021.

DELBA  
VICENTINI  
CREMASCO:  
0665720785  
9

Assinado de  
forma digital por  
DELBA VICENTINI  
CREMASCO:06657  
207859  
Dados: 2022.04.25  
15:09:56 -03'00'

DELBA VICENTINI CREMASCO - ME  
CNPJ: 03.138.598/0001-78  
DELBA VICENTINI CREMASCO  
RG-19.373.646-9

g



## DECLARAÇÃO DE INEXISTÊNCIA DE FATO IMPEDITIVO PARA LICITAR

À

PREFEITURA MUNICIPAL DE TRÊS BARRAS DE PARANÁ - PR

PREGÃO ELETRÔNICO Nº 22/2022

PROCESSO LICITATÓRIO Nº 39/2022

AQUISIÇÃO DE 05 (CINCO) CARRETAS AGRÍCOLAS, 03 (TRÊS) ENSILADEIRAS, 01 (UM) TRATOR AGRÍCOLA MÍNIMO 80CV, 01 (UMA) PLANTADEIRA PLANTIO DIRETO MÍNIMO 07 LINHAS, 01 (UMA) SEMEADEIRA GRÃO FINO 14 LINHAS, 01 (UM) DISTRIBUIDOR DE ADUBO ORGÂNICO CAPACIDADE 8.500 LITROS.

A empresa DELBA VICENTINI CREMASCO – ME, inscrita no CNPJ (MF) sob nº. 03.138.598/0001-78, sediada na Rua 24 de Outubro, 635, bairro Santa Cruz, na cidade de Itapira, Estado de São Paulo, neste ato representada pelo Empresária, a Senhora DELBA VICENTINI CREMASCO, portador da Cédula de Identidade nº RG-19.373.646-9 expedida pela Secretaria da Segurança Pública do Estado de São Paulo, e do CPF sob nº. 066.572.078-59 por seu representante legal indicado, declara, sob as penas da Lei, que não foi declarada inidônea e não está impedida de participar de licitação em qualquer órgão ou entidade da Administração Pública, direta ou indireta, federal, estadual ou municipal. Declara também, que está obrigada a informar a Contratante os fatos supervenientes impeditivos de sua habilitação, quando de sua ocorrência, conforme determina o artigo 32º, § 2º, da Lei 8.666/93.

Por ser a expressão da verdade, firmamos a presente declaração.

Itapira, SP. 26 De Abril de 2021.

DELBA  
VICENTINI  
CREMASCO: 0665720785  
9

Assinado de forma  
digital por DELBA  
VICENTINI  
CREMASCO:06657  
207859  
Dados: 2022.04.25  
15:10:09 -03'00'

DELBA VICENTINI CREMASCO - ME

CNPJ: 03.138.598/0001-78

DELBA VICENTINI CREMASCO

RG-19.373.646-9

RUA 24 DE OUTUBRO, Nº 635 – SANTA CRUZ – ITAPIRA (SP)

CEP: 13.974-391 – Caixa Postal 257

(19) 99972.8555 / E-mail: [delbamaquinas@outlook.com](mailto:delbamaquinas@outlook.com)

000318

## COMPROVANTE DE INSCRIÇÃO E DE SITUAÇÃO CADASTRAL

## Comprovante de Inscrição e de Situação Cadastral

Cidadão,

Confira os dados de Identificação da Pessoa Jurídica e, se houver qualquer divergência, provida atualização cadastral.

A informação sobre o porte que consta neste comprovante é a declarada pelo contribuinte.

 <b>REPÚBLICA FEDERATIVA DO BRASIL</b> <b>CADASTRO NACIONAL DA PESSOA JURÍDICA</b>		
NÚMERO DE INSCRIÇÃO <b>03.138.598/0001-78</b> MATRIZ	<b>COMPROVANTE DE INSCRIÇÃO E DE SITUAÇÃO CADASTRAL</b>	DATA DE ABERTURA <b>07/04/1999</b>
NOME EMPRESARIAL <b>DELBA VICENTINI CREMASCO</b>		
TÍTULO DO ESTABELECIMENTO (NOME DE FANTASIA) <b>BECO 3</b>		PORTE <b>EPP</b>
CÓDIGO E DESCRIÇÃO DA ATIVIDADE ECONÔMICA PRINCIPAL <b>46.61-3-00 - Comércio atacadista de máquinas, aparelhos e equipamentos para uso agropecuário; partes e peças</b>		
CÓDIGO E DESCRIÇÃO DAS ATIVIDADES ECONÔMICAS SECUNDARIAS <b>Não informada</b>		
CÓDIGO E DESCRIÇÃO DA NATUREZA JURÍDICA <b>213-5 - Empresário (Individual)</b>		
LOGRADUARO <b>R 24 DE OUTUBRO</b>	NÚMERO <b>635</b>	COMPLEMENTO *****
CEP <b>13.974-391</b>	BAIRRO/DISTRITO <b>SANTA CRUZ</b>	MUNICÍPIO <b>ITAPIRA</b>
ENDEREÇO ELETRÔNICO <b>DELBAMAQUINAS@OUTLOOK.COM</b>		UF <b>SP</b>
ENDEREÇO <b>DELBAMAQUINAS@OUTLOOK.COM</b>		TELEFONE <b>(19) 4126-0057</b>
ENTE FEDERATIVO RESPONSÁVEL (EFR) *****		
SITUAÇÃO CADASTRAL <b>ATIVA</b>		DATA DA SITUAÇÃO CADASTRAL <b>03/11/2005</b>
MOTIVO DE SITUAÇÃO CADASTRAL  		
SITUAÇÃO ESPECIAL *****		DATA DA SITUAÇÃO ESPECIAL *****

Aprovado pela Instrução Normativa RFB nº 1.863, de 27 de dezembro de 2018.

Emitido no dia **08/04/2022** às **10:30:53** (data e hora de Brasília).

Página: 1/1



000319

COMPROVANTE DE INSCRIÇÃO E DE SITUAÇÃO CADASTRAL



g

29



**CERTIDÃO SIMPLIFICADA**

CERTIFICAMOS QUE AS INFORMAÇÕES ABAIXO CONSTAM DOS DOCUMENTOS ARQUIVADOS NESTA JUNTA COMERCIAL E SÃO VIGENTES NA DATA DE SUA EXPEDIÇÃO.

SE HOUVER ARQUIVAMENTOS POSTERIORES, ESTA CERTIDÃO PERDERÁ SUA VALIDADE.

A AUTENTICIDADE DESTA CERTIDÃO E A EXISTÊNCIA DE ARQUIVAMENTOS POSTERIORES, SE HOUVER, PODERÃO SER CONSULTADAS NO SITE WWW.JUCESPPONLINE.SP.GOV.BR, MEDIANTE O CÓDIGO DE AUTENTICIDADE INFORMADO AO FINAL DO DOCUMENTO.

EMPRESA							
NIRE	REGISTRO	DATA DA CONSTITUIÇÃO	INÍCIO DAS ATIVIDADES	PRAZO DE DURAÇÃO			
35116478453		07/04/1999	25/03/1999				
NOME COMERCIAL						TIPO JURÍDICO	
DELBA VICENTINI CREMASCO						EMPRESÁRIO (E.P.P.)	
CNPJ		ENDEREÇO		NUMERO	COMPLEMENTO		
05.138.598/0001-78		RUA 24 DE OUTUBRO		635			
BAIRRO		MUNICÍPIO	UF	CLP	MOEDA	VALOR CAPITAL	
SANTA CRUZ		ITAPIRA	SP	13974-391	R\$	3.000,00	

OBJETO SOCIAL
COMÉRCIO ATACADISTA DE MÁQUINAS, APARELHOS E EQUIPAMENTOS PARA USO AGROPECUÁRIO, PARTES E PEÇAS.

EMPRESÁRIO							
NOME							
DELBA VICENTINI CREMASCO							
ENDEREÇO				NUMERO	COMPLEMENTO		
RUA COMENDADOR JOÃO CINTRA				344			
BAIRRO		MUNICÍPIO	UF	CLP	RG		
CENTRO		ITAPIRA	SP	13970-160	193736469		
CPF		CARGO				QUANTIDADE COTAS	
06.572.078-59		EMPRESÁRIO					

ÚLTIMO DOCUMENTO ARQUIVADO		
DATA	NUMERO	
24/04/2019	810.772/19-0	
REGISTRO DA DECLARAÇÃO DE REENQUADRAMENTO DE MICROEMPRESA - (ME) PARA EMPRESA DE PEQUENO PORTE - (EPP).		

FIM DAS INFORMAÇÕES PARA NIRE: 35116478453 DATA DA ÚLTIMA ATUALIZAÇÃO DA BASE DE DADOS: 11/04/2022
---



Certidão Simplificada. Documento certificado por GISELA SIMIEMA CESCHIN, Secretária Geral da Jucesp. A Junta Comercial do Estado de São Paulo, garante a autenticidade deste documento quando visualizado diretamente no portal [www.jucesp-online.sp.gov.br](http://www.jucesp-online.sp.gov.br) sob o número de autenticidade 169781504, terça-feira, 12 de abril de 2022 às 11:00:55.

g

29



Consulta de Impedidos de Licitar

CNPJ: 03138598000178

3 Itens encontrados

Relação de Processos Compra

Município	CNPJ/CPF	Nome/Razão Social	Data Inicio	Data fim	Tipo Sanção	Situação
CHOPINZINHO	03.138.598/0001-78	DELBA VICENTINI CREMASCO ME	24/06/2020	24/06/2022		Vigente
CHOPINZINHO	03.138.598/0001-78	DELBA VICENTINI CREMASCO ME	24/06/2020	25/06/2020		Expirado
CHOPINZINHO	03.138.598/0001-78	DELBA VICENTINI CREMASCO ME	24/06/2020	25/06/2020		Expirado



g

28

**TRIBUNAL DE CONTAS DA UNIÃO****Consulta Consolidada de Pessoa Jurídica**

Este relatório tem por objetivo apresentar os resultados consolidados de consultas eletrônicas realizadas diretamente nos bancos de dados dos respectivos cadastros. A responsabilidade pela veracidade do resultado da consulta é do Órgão gestor de cada cadastro consultado. A informação relativa à razão social da Pessoa Jurídica é extraída do Cadastro Nacional da Pessoa Jurídica, mantido pela Receita Federal do Brasil.

Consulta realizada em: 26/04/2022 10:26:11

**Informações da Pessoa Jurídica:**

Razão Social: **DELBA VICENTINI CREMASCO**  
CNPJ: **03.138.598/0001-78**

**Resultados da Consulta Eletrônica:**

Órgão Gestor: TCU  
Cadastro: **Licitantes Inidôneos**  
Resultado da consulta: **Nada Consta**

Para acessar a certidão original no portal do órgão gestor, clique [AQUI](#).

Órgão Gestor: CNJ  
Cadastro: **CNIA - Cadastro Nacional de Condenações Cíveis por Ato de Improbidade Administrativa e Inelegibilidade**  
Resultado da consulta: **Nada Consta**

Para acessar a certidão original no portal do órgão gestor, clique [AQUI](#).

Órgão Gestor: **Portal da Transparência**  
Cadastro: **Cadastro Nacional de Empresas Inidôneas e Suspensas**  
Resultado da consulta: **Nada Consta**

Para acessar a certidão original no portal do órgão gestor, clique [AQUI](#).

Órgão Gestor: **Portal da Transparência**  
Cadastro: **CNEP - Cadastro Nacional de Empresas Punidas**  
Resultado da consulta: **Nada Consta**

Para acessar a certidão original no portal do órgão gestor, clique [AQUI](#).

Obs: A consulta consolidada de pessoa jurídica visa atender aos princípios de simplificação e

g

g



racionalização de serviços públicos digitais. Fundamento legal: Lei nº 12.965, de 23 de abril de 2014, Lei nº 13.460, de 26 de junho de 2017, Lei nº 13.726, de 8 de outubro de 2018, Decreto nº 8.638 de 15, de janeiro de 2016.



2

2



**SCHLICKMANN & ROTTA LTDA**  
 CNPJ: 18.960.416/0001-17  
 Inscrição Estadual: 906.43783-06  
 Avenida Brasil, 264, Centro  
 Três Barras do Paraná – PR  
 Fone: (45) 3235-1245  
 CEP: 85.485-000  
[schlickmann1852@gmail.com](mailto:schlickmann1852@gmail.com)

**ANEXO II –  
 DECLARAÇÃO DE CUMPRIMENTO DOS REQUISITOS DE HABILITAÇÃO**

Ao  
**Pregoeiro do Município de Três Barras do Paraná**  
**PREGÃO ELETRÔNICO Nº 22/2022.**

**DECLARAÇÃO DE CUMPRIMENTO DOS REQUISITOS DE HABILITAÇÃO**

A **Empresa Schlickmann e Rotta LTDA**, inscrita no CNPJ/MF nº **18.960.416/0001-17**, sediada na **Avenida Brasil nº 266, em Três Barras do Paraná -PR**, declara para fins de participação no PREGÃO ELETRÔNICO Nº 22/2022, e sob as penas da Lei, que cumpre plenamente os requisitos de habilitação previstos em seu edital, conforme previsto no artigo 4º, inciso VII, da Lei nº 10.520, de 17 de novembro de 2002.

Por ser a expressão da verdade, firmamos a presente declaração.

Três Barras do Paraná, 25 de Abril de 2022.

CAROLYNA APARECIDA ROTA SCHLICKMANN  
 FONTANA:09605382911

Assinado de forma digital por  
 CAROLYNA APARECIDA ROTA  
 SCHLICKMANN  
 FONTANA:09605382911  
 Dados: 2022.04.25 09:56:46 -03'00'

Licitante: Schlickmann & Rotta Ltda  
 Rep. Legal: Carolyna Aparecida Rotta Schlickmann Fontana.  
 RG nº: 10.699.996-1 SESP-PR  
 CPF: 096.053.829-11  
 Cargo: Sócia – Administradora.

18.960.416/0001-17  
 INSCR. EST. 906.43783-06  
 SCHLICKMANN & ROTTA  
 LTDA. - ME  
 AVENIDA BRASIL, 264  
 CENTRO - CEP 85485-000  
 TRÊS BARRAS DO PARANÁ - PARANÁ

g

22





**SCHLICKMANN & ROTTA LTDA**  
 CNPJ: 18.960.416/0001-17  
 Inscrição Estadual: 906.43783-06  
 Avenida Brasil, 264, Centro  
 Três Barras do Paraná – PR  
 Fone: (45) 3235-1245  
 CEP: 85.485-000  
[schlickmann1852@gmail.com](mailto:schlickmann1852@gmail.com)

### ANEXO III – DECLARAÇÃO DE NÃO UTILIZAÇÃO DE TRABALHO DE MENOR

Ao  
**Pregoeiro do Município de Três Barras do Paraná**  
**PREGÃO ELETRÔNICO Nº 22/2022.**

#### DECLARAÇÃO DE NÃO UTILIZAÇÃO DE TRABALHO DE MENOR

A Empresa Schlickmann e Rotta LTDA, inscrita no CNPJ/MF nº 18.960.416/0001-17, sediada na Avenida Brasil nº 264, em Três Barras do Paraná -PR, declara sob as penas da Lei, e para os fins previstos no artigo 27, inciso V, da Lei nº 8.666/93, que cumpre o disposto no inciso XXXIII do artigo 7º da Constituição Federal, ou seja, não tem em seus quadros menores de 18 (dezoito) anos executando trabalho noturno, insalubre ou perigoso, ou menores de 16 (dezesesseis) anos executando qualquer trabalho, salvo na condição de aprendiz, a partir de 14 (quatorze) anos.

A empresa está ciente de que o descumprimento do disposto acima, durante a vigência do contrato, acarretará a sua rescisão.

Três Barras do Paraná, 25 de Abril de 2022.

CAROLYNA APARECIDA ROTA SCHLICKMANN  
 FONTANA:0960538291  
 1

Assinado de forma digital por  
 CAROLYNA APARECIDA ROTA  
 SCHLICKMANN  
 FONTANA:09605382911  
 Dados: 2022.04.25 09:57:18  
 -03'00'

Licitante: Schlickmann & Rotta Ltda  
 Rep. Legal: Carolyna Aparecida Rotta Schlickmann Fontana.  
 RG nº: 10.699.996-1 SESP-PR  
 CPF: 096.053.829-11  
 Cargo: Sócia – Administradora.

18.960.416/0001-17  
 INSCR. EST. 906.43783-06  
 SCHLICKMANN & ROTTA  
 LTDA. - ME  
 AVENIDA BRASIL, 264  
 CENTRO - CEP: 85485-000  
 TRÊS BARRAS DO PARANÁ - PARANÁ

g

20



**SCHLICKMANN & ROTTA LTDA**  
 CNPJ: 18.960.416/0001-17  
 Inscrição Estadual: 906.43783-06  
 Avenida Brasil, 264, Centro  
 Três Barras do Paraná – PR  
 Fone: (45) 3235-1245  
 CEP: 85.485-000  
[schlickmann1852@gmail.com](mailto:schlickmann1852@gmail.com)

**ANEXO IV – DECLARAÇÃO DE INEXISTÊNCIA DE FATO IMPEDITIVO PARA LICITAR**

Ao  
**Pregoeiro do Município de Três Barras do Paraná**  
**PREGÃO ELETRÔNICO Nº 22/2022.**

**DECLARAÇÃO DE INEXISTÊNCIA DE FATO IMPEDITIVO PARA LICITAR**

A Empresa **Schlickmann e Rotta LTDA**, inscrita no CNPJ/MF nº **18.960.416/0001-17**, sediada na **Avenida Brasil nº 264, em Três Barras do Paraná -PR**, declara, sob as penas da Lei, que não foi declarada inidônea e não está impedida de participar de licitação em qualquer órgão ou entidade da Administração Pública, direta ou indireta, federal, estadual ou municipal.

Declara também, que está obrigada a informar a Contratante os fatos supervenientes impeditivos de sua habilitação, quando de sua ocorrência, conforme determina o artigo 32º, § 2º, da Lei 8.666/93.

Por ser a expressão da verdade, firmamos a presente declaração.

Três Barras do Paraná, 25 de Abril de 2022.

CAROLYNA APARECIDA  
 ROTTA SCHLICKMANN  
 FONTANA:09605382911

Assinado de forma digital por  
 CAROLYNA APARECIDA ROTTA  
 SCHLICKMANN  
 FONTANA:09605382911  
 Dados: 2022.04.25 09:57:51 -03'00'

Licitante: Schlickmann & Rotta Ltda  
 Rep. Legal: Carolyna Aparecida Rotta Schlickmann Fontana.  
 RG nº: 10.699.996-1 SESP-PR  
 CPF: 096.053.829-11  
 Cargo: Sócia – Administradora.

18.960.416/0001-17  
 INSCR. EST. 906.43783-06  
 SCHLICKMANN & ROTTA  
 LTDA. / ME  
 AVENIDA BRASIL, 264  
 CENTRO - CEP: 85485-000  
 TRÊS BARRAS DO PARANÁ - PARANÁ

g

e





000327

**PREFEITURA MUNICIPAL DE INÁCIO MARTINS**  
**ESTADO DO PARANÁ**  
RUA 7 DE SETEMBRO, 332 – CENTRO - CEP 85.155-000  
Fone: (42) 3667 8000

### ATESTADO DE CAPACIDADE TÉCNICA

Atesto para os devidos fins, em nome da Prefeitura Municipal de Inácio Martins, pessoa jurídica de direito público interno, inscrita no CNPJ sob nº: 76.178.029/0001-20, que a Empresa Schlickmann & Rotta Ltda - ME, inscrita sob o CNPJ nº 18.960.416/0001-17, situada na Avenida Brasil, 264, Centro, na cidade de Três Barras do Paraná – PR, forneceu o produto, **DISTRIBUIDOR DE ADUBO E CALCÁRIO 2.500KG**, novo, em plenas condições de uso e no prazo de entrega estabelecido.

Verificando em nossos arquivos, até a presente data, não encontramos nada que a desabone, tal seja na qualidade, agilidade, eficiência e cumprimento de exigências estabelecidas em nossos contratos.

Inácio Martins, 16 de abril de 2018.

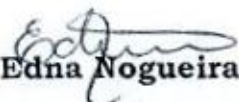
  
**Edna Nogueira**

**Diretora do Depto de Compras e Licitações**  
**Decreto 013-17**



g                      g



Município de

**Dois Vizinhos**

Estado do Paraná

000328

ATESTADO DE CAPACIDADE TÉCNICA E COMERCIAL

Atestamos que a empresa **SCHLICKMANN & ROTTA LTDA - ME**, CNPJ/MF nº 18.960.416/0001-17, com sede à Avenida Brasil, n.º 264, na cidade de Três Barras do Paraná, Estado do Paraná, EXECUTOU os contratos abaixo descritos:

**CONTRATO n.º 083/2014**, que tem por objeto: **AQUISIÇÃO DE TRATORES AGRÍCOLAS, PULVERIZADOR AGRÍCOLA E CARRETA AGRÍCOLA, COM RECURSOS ORIUNDOS DO CONTRATO DE REPASSE 796858/2013, PROCESSO 59250.000198/2013, CONTRATO FIRMADO ENTRE A UNIÃO, POR INTERMÉDIO DO MINISTÉRIO DA INTEGRAÇÃO NACIONAL E O MUNICÍPIO DE DOIS VIZINHOS.**

**CONTRATO n.º 174/2014**, que tem por objeto: **AQUISIÇÃO DE CARRETA FORRAGEIRA ORIUNDAS DO CONTRATO DE REPASSE 795857/2013, PROCESSO 1011739-63/2013 – AUMENTO DE META FÍSICA, MINISTÉRIO DA AGRICULTURA, PECUÁRIA E ABASTECIMENTO/CAIXA ECONÔMICA FEDERAL.**

Atestamos ainda, que os produtos, foram entregues corretamente e em dia estipulado, conforme cronograma estabelecido por esta municipalidade, com qualidade e atendimento satisfatório suprimindo as necessidades.

Por ser a expressão da verdade, firmamos o presente.

Dois Vizinhos, 06 de abril de 2015.

**Márcia Besson Frigotto**  
Secretária de Administração e Finanças







ESTADO DO PARANÁ

000329

# Prefeitura Municipal de Três Barras do Paraná

## CAPITAL DO FEIJÃO

### ATESTADO DE CAPACIDADE TÉCNICA

Atestamos para os devidos fins e efeitos que a empresa SCHLICKMANN & ROTTA LTDA -ME, inscrita no CNPJ nº 18.960.416/0001-17, domiciliada em Três Barras do Paraná - Pr., é fornecedora desta Prefeitura Municipal e efetuou a entrega de plantadeira, grade aradora e pulverizador agrícolas.

Atestamos ainda que o equipamento foi entregue a contento e na íntegra, nada tendo que desabone a capacidade técnica e conduta comercial da empresa.

Por ser expressão de verdade e para que surta os efeitos legais, firmo o presente atestado de capacidade técnica.

Três Barras do Paraná, 03 de dezembro de 2014.

**RECONHECIDA**  
*Carmen Brandini Fongaro*  
Carmen Brandini Fongaro  
Pregoeira

REPÚBLICA FEDERATIVA DO BRASIL - SERVIÇO NOTARIAL "BOZZA DE LIMA"  
ESTADO DO PARANÁ - COMARCA DE CATANDUVAS - **BOZZA DE LIMA**  
AV. PARANÁ, 551 - CENTRO - CEP 85400-000 - CATANDUVAS DO PARANÁ - FONE: (45) 3235-1212

Selo Digital nº TuZAc.SmpGI.MfUoF, Controle: YvzIM.3w35  
Consulte em <http://funarpen.com.br>  
Reconheço por Semelhança a assinatura de **CARMEN BRANDINI FONGARO**, a pedido das partes. Dou fé. 0004-406985. Três Barras do Paraná, 04 de dezembro de 2014 - 07:48:58h.  
Em Teste da Verdade

Jalmir Rosa  
Escrivente





ESTADO DO PARANÁ

# Prefeitura Municipal de Três Barras do Paraná

## CAPITAL DO FEIJÃO

### ATESTADO DE CAPACIDADE TÉCNICA

Atestamos para os devidos fins e efeitos que a empresa SCHLICKMANN & ROTTA LTDA -ME, inscrita no CNPJ nº 18.960.416/0001-17, domiciliada em Três Barras do Paraná - Pr., é fornecedora desta Prefeitura Municipal e efetuou a entrega de equipamentos agrícolas.

Atestamos ainda que o equipamento foi entregue a contento e na íntegra, nada tendo que desabone a capacidade técnica e conduta comercial da empresa.

Por ser expressão de verdade e para que surta os efeitos legais, firmo o presente atestado de capacidade técnica.

Três Barras do Paraná, 19 de maio de 2014.



*Carmen Brandini Fongaro*  
Carmen Brandini Fongaro  
Pregoeira





## Atestado de Capacidade Técnica

Nos da Empresa Sandra Alves Descorovaine – ME, inscrita no CNPJ n. 13.622.991/0001-96, estabelecida na Rua Pioneira, s/n, Três Barras do Paraná – PR, Telefone: (45) 91171875, atestamos para devidos fins, que a empresa Schlickmann & Rotta Ltda – ME, inscrita no CNPJ n. 18.960.416/0001-17, estabelecida na Avenida Brasil, 264, Centro, Três Barras do Paraná – PR, efetuou a entrega dos itens discriminados abaixo:

Quantidade	Descrição
01	Conjunto de Lamina e concha, para utilização em Trator MF 292, com as seguintes especificações: 1- Plaina Agrícola "H", 850; 2- Concha; 3- Lamina; 4- Adaptador; Obs.: as quatro peças compõem o conjunto e é de fácil acoplamento.

Os equipamentos foram entregues e demonstrados através da entrega técnica atendendo o que foi proposto, e, não existem em nossos registros até a presente data, fatos que desabonem sua conduta e responsabilidade com as obrigações assumidas.

Três Barras do Paraná – PR, 15 de julho de 2015.

*Deodécio Descorovaine*

Sandra Alves Descorovaine – ME  
Sócio: Deodécio Descorovaine  
CPF: 782.649.449-49  
RG: 5308801-5

g

20

*[Handwritten signature]*



Gestão 2013/2016

# Município de Catanduvas

000332

*Mais qualidade de Vida!*

Estado do Paraná  
CNPJ Nº 76.208.842/0001-03

## ATESTADO DE CAPACIDADE TÉCNICA

Atestamos para os devidos fins, que a empresa SCHLICKMANN & ROTTA LTDA - ME, inscrita no CNPJ sob nº 18.960.416/0001-17, estabelecida à Avenida Brasil, 264, centro, Três Barras do Paraná- PR, efetuou a entrega dos equipamentos agrícolas a este Município, conforme segue:

- 02 unidades de Homogenizador de Esterco projetado para eliminar a deposição em camadas profundas, misturar os materiais sólidos e líquidos para propiciar condições favoráveis de carga dos tanques para adubos orgânicos, construído em aço carbono, com pintura poliuretano, acionamento pela tomada de força e hidráulica do trator, profundidade de trabalho 1500mm, potência de 35cv, comprimento 6500mm e largura de 820mm, marca IPACOL, modelo HE 500.

Os equipamentos foram entregues e demonstrados através da entrega técnica atendendo o que foi proposto, e, não existem em nossos registros até a presente data, fatos que desabonem sua conduta e responsabilidade com as obrigações assumidas.

Catanduvas/PR, 09 de setembro de 2016.

**MÁRCIO JOSÉ CARLOS**

Diretor do Departamento de Licitações  
Município de Catanduvas/PR.

76 208.842/0001-03  
**MUNICÍPIO DE  
 CATANDUVAS**  
 Avenida Dos Pioneiros, 500  
 Centro CEP 85470-000  
**CATANDUVAS PARANÁ**

g

u





# Município de Catanduvas

000333

Gestão 2013/2016

*Mais qualidade de Vida!*

Estado do Paraná  
CNPJ Nº 76.208.842/0001-03

## ATESTADO DE CAPACIDADE TÉCNICA

Atestamos para os devidos fins, que a empresa SCHLICKMANN & ROTTA LTDA - ME, inscrita no CNPJ sob nº 18.960.416/0001-17, estabelecida à Avenida Brasil, 264, centro, Três Barras do Paraná- PR, efetuou a entrega de equipamentos agrícolas a este Município.

Os equipamentos foram entregues e demonstrados através da entrega técnica atendendo o que foi proposto, e, não existem em nossos registros até a presente data, fatos que desabonem sua conduta e responsabilidade com as obrigações assumidas.

Catanduvas/PR, 29 de setembro de 2014.

  
**MÁRCIO JOSÉ CARLOS**  
Diretor do Departamento de Licitações  
Município de Catanduvas/PR.

TABELIONATO  
BERNARTT

76.208.842/0001-03

MUNICÍPIO DE  
CATANDUVAS

AVENIDA DOS PIONEIROS, 500  
CENTRO - CEP 85470-000

CATANDUVAS - PARANÁ

g

g

# PREFEITURA DO MUNICÍPIO DE IVATÉ

CNPJ Nº 95.640.553/0001-15

Av. Rio de Janeiro, 2758 - Município de Ivaté - Estado do Paraná

CEP 87525.000 - Fone/Fax: 44-3673-8000

e-mail: [licitação.ivaté@gmail.com](mailto:licitação.ivaté@gmail.com)

O **MUNICÍPIO DE IVATÉ**, pessoa jurídica de direito público interno, com sede administrativa na Av. Rio de Janeiro, 2758, CEP 87525-000, na cidade de Ivaté, Estado do Paraná, inscrito no CNPJ sob n.º 95.640.553/0001-15, atesta para os devidos fins de direito que a empresa **SCHLICKMANN & ROTTA LTDA - ME**, CNPJ nº 18.960.416/0001-17, foi contratada deste Município de Ivaté/PR, Estado do Paraná, para aquisição de implementos agrícolas, que foi destinado a incrementar a produção agrícola e pecuária, e a realização das atividades inerentes a Secretaria de Agricultura e Meio Ambiente do município de Ivaté, conforme Contrato de fornecimento nº 1.065/2018 de 27/01/2018, modalidade Pregão Presencial nº 085/2017. A contratada entregou 01 (um) Terraceador e 01 (um) arado reversível hidráulico, de acordo com o que foi previsto no referido contrato (Objeto e termo de referência), apresentando todas as características contidas no edital de licitação, e seus anexos, não havendo fatos supervenientes que desabonem sua conduta técnica e comercial dentro dos padrões de qualidade e de desempenho e que cumpriu com sua obrigação, cumprindo com os prazos e condições contratados, nada constando em nossos arquivos cadastrais que a desabone, até a presente data.

E, por ser a expressão da verdade, dato e assino o presente atestado.

Ivaté-PR, 11 de Abril de 2018.

  
Sergio Sabino

Secretário Municipal de Administração e Finanças







**ATESTADO DE CAPACIDADE TÉCNICA**

Data: 03/12/2014

Atestamos para os devidos fins que a empresa **SCHILICKMANN & ROTTA LTDA - ME** pessoa jurídica de direito privado, com sede à Avenida Brasil 264 saída para Itaguaçu, Centro, CEP 85.485-000, na cidade de Três Barras, Estado do Paraná, inscrita no CNPJ nº. 18.960.416/0001-17. Nos autos de nosso pregão presencial 026/2014, vinculado ao contrato de repasse nº. 791439/2013/MDA/CAIXA do Ministério do Desenvolvimento Agrário, representado pela Caixa Econômica Federal. Forneceu os seguintes objetos:

1. 01 (uma) Grade Niveladora, **MODELO GNPCR MARCA PICCIN**, com 40 discos, de controle remoto, espessura 4,50 milímetros, espaçamento entre discos de 195 mm, mancais à graxa, peso aproximado 1.580 kg, largura de trabalho de 3,70 (m) com garantia total de 12 (doze) meses contados da emissão da nota fiscal. No valor de R\$ 24.380,00 (vinte e quatro mil trezentos e oitenta reais).
2. 01 (um) Trator Agrícola de Pneus, **MARCA NEW HOLLAND SÉRIE 30 MODELO 8030** com potência no motor de 122 CV, transmissão mecânica com 16 marchas a frente e 4 marchas à Ré, tração 4x4, direção hidrostática, motor turbo com intercooler, TDF independente de acionamento hidráulico com 2200 RPM, capacidade 170 litros, comando duplo, pesos frontais, pesos de roda, arco de segurança e capota, para lamas dianteiros, pneus dianteiros 14.9/28, traseiros 23.1/30, trator novo com zero horas, trator de fabricação nacional, com garantia total de 12 meses contados a partir da emissão da nota fiscal. No valor de R\$129.220,00 (cento e vinte e nove mil duzentos e vinte reais)

Informamos ainda, que os bens foram entregues dentro dos padrões de qualidade e prazos contratados, nada havendo que desabone sua conduta.

  
Rubia Mara di Bernardo Pinto  
Secretária Municipal de Administração  
(Decreto nº. 279/2014)

### Atestado de Capacidade Técnica

Atestamos para os devidos fins que a empresa Schlickmann e RottaLtda – ME, inscrita no CNPJ nº 18.960.416/0001-17, estabelecida na Avenida Brasil, nº264, centro, na cidade de Três Barras do Paraná – Paraná, efetuou a entrega do equipamento agrícola a este Município, conforme segue:

Quant.	Descrição
01	CARRETA AGRICOLA METALICA HIDRAULICA, BASCULANTE COM CAPACIDADE DE 9.500 LTS, CARROCERIA CAÇAMBA 3,5M X 2,1M X 1,36M, CHASSI EM CHAPA 6,35MM, POMTA DE EIXO 57MM, RODADO DUPLO COM EIXO DIRECIONAL, 6 RODAS, 6 FUROS ARO 16 , 06 PNEUS NOVOS 700X16 COM CAMARA.

Atestamos ainda que os produtos foram entregues corretamente, e em dia estipulado, conforme cronograma estabelecido por esta municipalidade, com qualidade e atendimento satisfatório suprimindo as necessidades.

Terra Roxa, 29 de Novembro de 2017.

MARIA JANETE TEIXEIRA DA SILVA NABÃO  
DIRETORA DO DEPTO. DE COMPRAS

MUNICÍPIO DE TERRA ROXA-PR  
Maria Janete da Silva Nabão  
DIRETORA DO DEPTO. DE COMPRAS

g

v







ESTADO DO PARANÁ

000337

Prefeitura Municipal de Três Barras do Paraná

CAPITAL DO FEIJÃO

## ATESTADO DE CAPACIDADE TÉCNICA

Atestamos para os devidos fins, que a empresa **SCHLICKMANN & ROTTA LTDA**, pessoa jurídica de direito privado, cadastrada no Cadastro Nacional de Pessoas Jurídicas (CNPJ/MF) nº 18.960.416/0001-17, estabelecida à Avenida Brasil, 264, centro, Três Barras do Paraná/PR, forneceu a esta Administração Pública os seguintes equipamentos:

ITEM	QTDE.	UNID.	DESCRIÇÃO DOS EQUIPAMENTOS	MARCA/ MODELO
1	1	Unid.	Trator agrícola sobre rodas, novo, mínimo 75CV, com teto protetor capota, transmissão sincronizada, com 12 marchas à frente e 12 marchas à ré, sincronizado com reversor, comando duplo, com alavanca lateral, embreagem independente, freios multidisco, sistema hidráulico com vazão de 23,5 litros por minuto, capacidade de levante hidráulico de 3.015kg, capacidade do tanque de combustível de no mínimo 106 litros.	LS TRACTORS PLUS 80
2	1	Unid.	Carreta agrícola basculante, nova, capacidade mínima 6 toneladas, com tampa desmontável e sobre caixa, mínimo 04 rodas, mínimo 02 eixos, 4 pneus novos aro 16, mínimo 10 lonas.	IAC / CAMB
3	1	Unid.	Plantadeira pantográfica com desarme e festisystem de no mínimo 5 linhas, nova, de arrasto, com distribuição de sementes mecânica com discos de corte e sistema de adubo sulcador, sistema de distribuição de adubo com dosador com mínimo duas roscas helicoidal, sulcador com desarme automático, regulagem de ângulo do compactador em "V", realizado pelo manipulador com várias opções de grau em relação ao solo, sem marcador de linha, disco de cote 17".	VENCE TUDO SUMER
4	2	Unid.	Carreta agrícola basculante, nova, capacidade mínima 6 toneladas, com tampa desmontável e sobre caixa, mínimo 4 rodas, mínimo 2 eixos, mínimo 4 pneus novos aro 16, mínima 12 lonas, comprimento 5 metros.	IAC/ CAMB
5	1	Unid.	Plantadeira, nova, com mínimo 7 linhas, espaçamento entre linhas 45 cm, com largura útil de trabalho mínima de 3000mm, capacidade de semente mínimo 280kg, capacidade de adubo mínimo 1160kg, com caixas de polietileno, peso mínimo da máquina 2617kg, com haste desarme automático e com 65 combinações de distribuição de semente, com sistema de distribuição de adubo através de rosca sem fim, todo suporte em ferro.	TATU MARCHESAN / PST PLUS
6	2	Unid.	Grade aradora, nova, controle remoto intermediária, espaçamento entre discos 270mm, de 16 discos por 28, com peso de 1.936kg, com mancais e graxa.	PICCIN / GAICR
7	4	Unid.	Ensiladeira de uma linha, nova, com mínimo 12 facas picadoras, mínimo 4 rolos, mínimo 12 facas ceifadeiras, tamanho de corte mínimo 5 opções, produção mínima de 20 a 30 toneladas/hora, com bica semi-hidráulica.	PINHEIRO/ MAX GOLD PREMIER

Atestamos ainda, que os equipamentos foram entregues e demonstrados através da entrega técnica atendendo o que foi proposto, e, não existem em nossos registros até a presente data, fatos que desabonem sua conduta e responsabilidade com as obrigações assumidas pela empresa fornecedora.

Por ser expressão da verdade, firmamos o presente.

Três Barras do Paraná/PR, 30 de novembro de 2018.  
78.121.936/0001-68

PREFEITURA MUNICIPAL  
DE TRÊS BARRAS DO PARANÁ

MÁRCIO JOSÉ CARLOS

Diretor do Departamento de Licitações

Município de Três Barras do Paraná

AVENIDA BRASIL, 245 - CENTRO - CEP 85485-000  
TRÊS BARRAS DO PARANÁ - PARANÁ





**PREFEITURA MUNICIPAL DE SÃO JOSÉ DA BOA VISTA - PR**  
 Rua Reinaldo Martins Gonçalves, 85 - fone (0\*\*43) 3565 1252 - fax 3565  
 1288  
 CEP - 84980-000 - São José da Boa Vista - Paraná  
 CNPJ 76.920.818/0001-94

### ATESTADO DE CAPACIDADE TÉCNICA

Atestamos, a pedido da interessada e para fins de prova, que a empresa **SCHLICKMANN & ROTTA LTDA - ME**, inscrita no CNPJ sob o nº 18.960.416/0001-17, estabelecida à Avenida Brasil, nº. 264, Centro, na cidade de Três Barras do Paraná, Estado do Paraná, forneceu satisfatoriamente à **Prefeitura Municipal de São José da Boa Vista**, CNPJ nº 76.920.818/0001-94, o seguinte bem, objeto do Pregão Presencial nº. 59/2014, Processo Administrativo nº. 85/2014:

Item	Descrição
01	Roçadeira Nova, transmissão através de cardan, possibilidade de trabalhar em posição central ou lateral, mínimo de 2 navalhas, com roda guia traseira, largura de trabalho mínima de 1,70 metros.

Registramos, ainda, que até o momento a empresa cumpriu fielmente com suas obrigações, nada constando que a desabone técnica e comercialmente, até a presente data.

São José da Boa Vista, Paraná, em 13 de março de 2015.

*Wilys Manoel Barbosa*  
 Wilys Manoel Barbosa  
 Pregoeiro Oficial  
 Portaria nº. 09/2015

*Wilys Manoel Barbosa*  
 Wilys Manoel Barbosa  
 Departamento de Licitação

*Dircinei de Paulo Dias*  
 Dircinei de Paulo Dias

Secretário Municipal de Urbanismo, Obras e Viação

*Dircinei de Paulo Dias*  
 Dircinei de Paulo Dias  
 Depto. de Obras e Serviços

76920818/0001-94  
 São José da Boa Vista  
 Prefeitura Municipal  
 Rua Reinaldo Martins  
 Gonçalves, nº 85  
 São José da Boa Vista - PR





## ATESTADO DE CAPACIDADE TÉCNICA

Atestamos para os devidos fins e a quem possa interessar, que a Empresa **SCHLICKMANN & ROTTA LTDA ME** inscrita no CNPJ 18.960.416/0001-17 localizada à AV BRASIL, 264 CENTRO, TRÊS BARRAS DO PARANÁ-PR. Realizou a entrega dos equipamentos agrícolas ganhos através do Pregão Presencial 03/2016, sendo eles conjunto fenação, concha agrícola e pulverizador. Todos em conformidade e no prazo estipulado pelo edital, portanto, não há nada em nossos registros que venha desabonar sua conduta comercial e técnica.

Catanduvas, 23 de Fevereiro de 2017.

TABELIONATO  
SOARES

Oziel de Oliveira  
Secretário de Finanças  
Decreto nº 22/2017

Oziel de Oliveira  
Secretário de Finanças

### Tabelionato de Notas e Anexos de Catanduvas

Reconheço (POR SEMELHANÇA) a firma de: OZIEL DE OLIVEIRA.  
CONFERIDO ( ) DOU: PR. Catanduvas-Paraná,  
23/02/2018.

RAPHAEL SILVA SOARES  
Selo Digital: mUEL6.DcPm1/Oct-836q0.d2hs2  
Consulte em: <http://fenarpen.com.br>  
VALIDO SOMENTE COM SELLO DE AUTENTICIDADE

TABELIONATO DE NOTAS  
CATANDUVAS - PARANÁ

Raphael Silva Soares  
Tabelião Substituto

### Atestado de Capacidade Técnica

Atestamos para os devidos fins que a empresa Schlickmann e RottaLtda – ME, inscrita no CNPJ nº 18.960.416/0001-17, estabelecida na Avenida Brasil, nº264, centro, na cidade de Três Barras do Paraná – Paraná, efetuou a entrega do equipamento agrícola a este Município, conforme segue:

Quant.	Descrição
01	CARRETA AGRICOLA METALICA HIDRAULICA, BASCULANTE COM CAPACIDADE DE 9.500 LTS, CARROCERIA CAÇAMBA 3,5M X 2,1M X 1,36M, CHASSI EM CHAPA 6,35MM, POMTA DE EIXO 57MM, RODADO DUPLO COM EIXO DIRECIONAL, 6 RODAS, 6 FUROS ARO 16 , 06 PNEUS NOVOS 700X16 COM CAMARA.

Atestamos ainda que os produtos foram entregues corretamente, e em dia estipulado, conforme cronograma estabelecido por esta municipalidade, com qualidade e atendimento satisfatório suprimindo as necessidades.

Terra Roxa, 29 de Novembro de 2017.

*[Handwritten signature]*  
MARIA JANETE TEIXEIRA DA SILVA NABÃO  
DIRETORA DO DEPTO. DE COMPRAS

MUNICÍPIO DE TERRA ROXA-PR  
*Maria Janete da Silva Nabão*  
DIRETORA DO DEPTO. DE COMPRAS







Estado do Paraná  
 Prefeitura Municipal de  
**SULINA**  
 Rua Tupinambá, 68 - Fone: (46) 3244-8000 - Centro - CEP 85565-000 - Sulina - Paraná

PAÇO MUNICIPAL 25 DE JULHO  
 CNPJ 80.869.886/0001-43  
 prefeitura@sulina.pr.gov.br  
 www.sulina.pr.gov.br

### ATESTADO DE CAPACIDADE TÉCNICA

Atestamos que a empresa **SCHLICKMANN E ROTTA LTDA - ME**, inscrita no CNPJ sob o número 18.960.416/0001-17, estabelecida na AVENIDA BRASIL, 264, CENTRO, no Município de TRÊS BARRAS DO PARANÁ, encontra-se em período de vigência desde 06/03/2015 com duração de 12 meses, o contrato administrativo nº 08/2015, referente ao Pregão Presencial nº 57/2014, cujo objeto é "**AQUISIÇÃO DE TRATOR AGRÍCOLA DE PNEUS**". O produto fornecido até a presente data está descrito no quadro abaixo:

ITEM	DISCRIMINAÇÃO	UN	QTD
1	TRATOR AGRÍCOLA DE PNEUS, NOVO DE FABRICAÇÃO NACIONAL, TRACÇÃO 4X4, MOTOR TURBINADO, POTÊNCIA MÍNIMA DE 85 CV, PLATAFORMADO, CAIXA DE CÂMBIO LATERAL SINCRONIZADA, COM NO MÍNIMO 08 MARCHA À FRENTE E 04 MARCHA À RÉ, DIREÇÃO HIDROSTÁTICA, COMANDO DUPLO, TOMADA DE FORÇA COM ATUAÇÃO INDEPENDENTE, FREIO A DISCO EM BANHO DE ÓLEO, PESOS DIANTEIROS E TRASEIROS, SISTEMA HIDRÁULICO COM CAPACIDADE DE LEVANTE HIDRÁULICO NO OLHAL MÍNIMO DE 2.500(DOIS MIL E QUINHENTOS) KG	UN	1,0

Deste modo, em relação ao objeto referido atestamos a capacidade da empresa indicada, cuja qual entregou o equipamento discriminado de modo satisfatório, tudo de acordo com as boas práticas exigidas e conforme cláusulas contratuais. Atesta ainda que, até o presente momento, nada consta em nossos arquivos que a desabone comercial ou tecnicamente.

Sulina, 20 de novembro de 2017.



**DARLEI FORLIN**

Responsável pelo Departamento de Compras

g

re





# Município de Catanduvas

000342

Gestão 2013/2016

*Mais qualidade de Vida!*Estado do Paraná  
CNPJ Nº 76.208.842/0001-03

## ATESTADO DE CAPACIDADE TÉCNICA

Atestamos para os devidos fins, que a empresa SCHLICKMANN & ROTTA LTDA - ME, inscrita no CNPJ sob nº 18.960.416/0001-17, estabelecida à Avenida Brasil, 264, centro, Três Barras do Paraná- PR, efetuou a entrega de equipamentos agrícolas a este Município, conforme segue:

01	<p>Conjunto de lâmina e concha, novo, fabricação 2014, para utilização em trator NEW HOLLAND 75CV, com as seguintes especificações:</p> <ol style="list-style-type: none"> <li>1. Plaina agrícola com dois cilindros para articulação, com sistema autonivelante, capacidade de carga mínima de 600kg, peso da estrutura mínima de 450kg, altura de levante mínima de 3,20m, largura mínima da estrutura 84cm, engates rápidos de fácil acoplamento;</li> <li>2. Concha com largura mínima de 1,60m, peso mínimo 180kg e volume de carga 0,5m<sup>3</sup>;</li> <li>3. Lâmina com largura mínima de 2,20m, peso mínimo de 260kg.</li> </ol> <p>Obs.: As três peças que compõem o conjunto deverão ter a mesma marca e fácil acoplamento de concha e lâmina com pinos de engate rápido.</p>
01	<p>Conjunto de concha (pá Carregadeira agrícola) e garfo para silagem, com as seguintes especificações:</p> <ol style="list-style-type: none"> <li>a) Plaina agrícola nova, autonivelante/pantográfica, capacidade de carga 900kg, largura mínima 840mm, altura de levante mínima de 3,20m, peso mínimo da estrutura 500kg, potência requerida para operação de 75 a 100cv, sistema de engate rápido para acoplamento/desacoplamento dos acessórios, instalada com comando hidráulico para terceiro estágio em trator de pneus marca New Holland, modelo TL 85E, ano e modelo de fabricação 2013;</li> <li>b) Concha, nova, largura mínima 1950mm, capacidade de volume mínimo de 0,55m<sup>3</sup> e peso mínimo 300kg;</li> <li>c) Garfo para silagem, novo, com base fechada (assoalho) com chapa de aço SAE 1020 com espessura mínima 5mm, capacidade mínima 0,70m<sup>3</sup>, peso aproximado 400kg.</li> </ol>
02	<p>Plantadeira equipada com disco de corte 18", facão desarme automático, disco duplo no adubo, distribuidor de adubo individual rosca sem fim, caixas em retomoldado, disco duplo alveolados de 15" e 15,5" na semente com distribuição mecânica horizontal, sistema de plantio pantográfico na semente, transmissão cardam na semente, discos defasados de 14,5" e 16" no adubo, 7 linhas com espaçamento entre linhas 45 cm, capacidade da semente 210 kg, capacidade do adubo 1020 kg, potência mínima requerida no disco 70 HP.</p>
02	<p>Grade aradora intermediária 16x26x6mm, espaçamento 235 mm entre discos, largura de trabalho 1750 mm, potência mínima 76cv, com pneus novos.</p>
02	<p>Pulverizador de barras, capacidade 600 litros, com abastecedor automático, 14 metros de barras, canária em inox, bomba com comando hidráulico independente, barras automáticas e comando de pulverização mecânico, bico simples, tanque de água limpa.</p>

Os equipamentos foram entregues e demonstrados através da entrega técnica atendendo o que foi proposto, e, não existem em nossos registros até a presente data fatos que desaborem sua conduta e responsabilidade com as obrigações assumidas.

76.208.842/0001-03

Catanduvas/PR, 29 de setembro de 2014.

MUNICÍPIO DE  
CATANDUVASAVENIDA DOS PIONEIROS, 900  
CENTRO - CEP 85470-000

CATANDUVAS - PARANÁ

MARCIO JOSÉ CARLOS  
Diretor do Departamento de Licitações  
Município de Catanduvas/PR.

TABELIONATO  
BERNARTI





## ATESTADO DE CAPACIDADE TÉCNICA

Atestamos para fins de participação em licitação que **SCHLICKMANN & ROTTA LTDA**, pessoa jurídica de direito privado, situada a Av Brasil, 264, centro, cidade de Três Barras, Estado do Paraná, CEP 85485-000, inscrita no CNPJ sob nº 18960416/0001-17, forneceu a esta municipalidade através de certame de pregão presencial 96/2014, que abrange as seguintes especificações:

1. Contrato 128/2014 com execução/fornecimento de:

Item	Quantia	Produto/discriminação
01	01 (Uma unidade)	Trator agrícola novo com potência mínima de 85cv, mínimo 4 cilindros, tração 4x4, embreagem com no mínimo 9 marchas a frente e 3 a ré, tomada de potência independente, com sistema hidráulico engate de 3 pontos, controle remoto comando duplo, direção hidrostática, freios a disco, com pneus novos, capota de proteção, arco de segurança, pesos dianteiros e traseiros, faróis auxiliares, pneus novos compatíveis com a potência requerida e tração do trator. Modelo Plus 90/R da marca LS Tractors.

O objeto foi entregue em perfeita consonância com o pactuado em contrato sem quaisquer ocorrências desabonadoras quanto à sua competência comercial, até o momento.

Por ser a expressão da verdade datamos e assinamos o presente.

Cel. Domingos Soares, 17 de abril de 2015

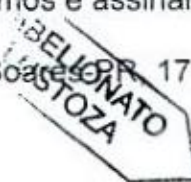

TABELIONATO DE NOTAS DE CORONEL DOMINGOS SOARES, COMARCA DE PALMAS, ESTADO DO PARANÁ.  
RODRIGO DOS ANJOS LUSTOZA - Tabelião de Notas  
Rua Ver. José Maria B. da Silveira, s/n - CEP 85567-000 - CORONEL DOMINGOS SOARES - PARANÁ - Fone/Fax (46) 3264-1201 E-mail: cartoriocds@hotmail.com  
Reconheço por Semelhança a(s) firma(s) de ALESSANDRO KRULIKOSKI.....  
Selo Número: p9DNc 90Jl1 . kfgAG Controle: 00fhD  
hDNS.....  
E dou fé. Em Teste da Verdade.  
Coronel Domingos Soares - Paraná, 17 de Abril de 2015.



Alessandro Krulikowski  
Pregoeiro  
Portaria 48/2013

*André Braganhollo Lustoza*  
André Braganhollo Lustoza  
Escrivente Juramentado

*J*  
*g*



000344

**Prefeitura Municipal de Nova Prata do Iguçu**

Estado do Paraná

**"Centro Administrativo Setembrino Thomazi"****ATESTADO DE CAPACIDADE TÉCNICA**

O Município de Nova Prata do Iguçu, Estado do Paraná, devidamente inscrito no CNPJ 78.103.884/0001-05, situado à Rua Vereador Valmor Gomes, 11/59, neste ato representado pelo Responsável do Departamento de Licitação, Senhor ELOIR FILIPINI, portador do RG nº 5.876.847-2 SESP/PR e inscrito no CPF nº 990.049.419-91, atesta para os devidos fins que se fizer necessário que a empresa **SCHLICKMANN & ROTTA LTDA ME**, Pessoa Jurídica, com sede Administrativa na Avenida Brasil, nº 264, Centro, CEP 85.485-000, Município de Três Barras do Paraná, Estado do Paraná, inscrita no CNPJ nº 18.960.416/0001-17, forneceu a esse município, o equipamento agrícola abaixo discriminado, conforme Contrato nº 082/2014, do Pregão Presencial nº 025/2014, dentro do prazo determinado e obedecendo a garantia e assistência técnica especificado no edital, sendo que até a presente data a referida empresa sempre honrou com seus compromissos e qualidade.

Trator agrícola novo, marca LS TRACTOR, modelo PLUS 90R.

Por ser expressão de verdade e para que surta os efeitos legais, firmamos o presente atestado de capacidade técnica.

Nova Prata do Iguçu – Pr, 04 de novembro de 2014.

**ELOIR FILIPINI**

Responsável Setor de Licitações





000345

# MUNICÍPIO DE CANDÓI

## ESTADO DO PARANÁ

### ATESTADO DE CAPACIDADE TÉCNICA

O Município de Candói, pessoa jurídica de direito público interno, com sede e a Avenida de XV de Novembro, nº 900 Centro, na cidade de Candói, Paraná, devidamente inscrito no CNPJ sob o nº. 95.684.478/0001-94, neste ato representada pelo Sr. Rodrigo Miss, **ATESTA**, para fins de comprovação técnica e de participação em Licitações, que a empresa **SCHICKMANN & ROTTA LTDA -ME**, inscrita no CNPJ sob o nº.18.960.416/0001-17, com sede na Avenida Brasil, nº. 264, Saída Para Itaguaçu, Centro, CEP 85.485-000, Tres Barras - PR, executou de maneira satisfatoriamente os contratos nº. 52/2014 e 56/2014 cujos objetos em resumo são: fornecimento de multiplantadeiras, Trator agrícola, contrato nº 069/2014 – Trator Agrícola, contrato nº 106/2014 – grade niveladora, contrato nº 87/2015 – Trator Agrícola, contrato nº 126/2015 – Ancinho e Segadeira, Requisição nº 14687 /Pregão nº 06/2016 – Colhedora de Forragem, Tratador de Semente 1060, Pregão nº 026/2016 - Tratores agrícolas, pregão nº 062/2017 – Trator Agrícola.

Vale ressaltar ainda, que até a presente data, nada consta que a desabone pelo que atestamos sua "CAPACIDADE TÉCNICA" nos compromissos assumidos.

Candói/PR, 05 de dezembro de 2017.

*Luciano Henrard*  
Luciano Henrard

Secretário de Planejamento e Projetos  
CPF 811.212.379-91

*Luciano Henrard*  
Sec. Mun. Planejamento  
e Projetos  
Portaria nº 554/2013

CANDÓI

[www.candoi.pr.gov.br](http://www.candoi.pr.gov.br)

CNPJ: 95.684.478/0001-94 - CANDÓI - PARANÁ  
Av. XV de Novembro, 1761 - Bairro Cacique Candói - CEP: 85.140-000 - Cx. Postal 041  
Fone (42) 3638-8000 - E-mail: [prefeitura@candoi.pr.gov.br](mailto:prefeitura@candoi.pr.gov.br)





# Município de Nova Laranjeiras

Estado do Paraná

CNPJ: 95.587.648/0001-12

Rua Rio Grande do Sul, 2122 - Centro - CEP 85.350-000

Fone: (42) 3637-1148

000346

## ATESTADO DE CAPACIDADE TÉCNICA

Atestamos para os devidos fins que a empresa SCHLICKMANN & ROTTA LTDA - ME, inscrita no CNPJ nº. 18.960.416/0001-17, localizada na Av. Brasil, 264 - Centro - Três Barras do Paraná - PR, efetuou a entrega dos equipamentos abaixo, conforme processo de Licitação Modalidade Pregão Presencial nº 79/2014-PMNL, Contrato nº 105/2014.

Lote	Item	Produto/Serviço	Marca
1	4	PLANTADEIRA ADUBADEIRA DE ARRASTO Plantadeira adubadeira de arrasto, controle remoto, caixa de adubo em polietileno com capacidade mínima de 280kg e de sementes com capacidade mínima de 25kg por linha, com rosca sem fim no adubo, distribuição de sementes com discos, disco de corte com sulcador, com 05 linhas de no mínimo 40 centímetros ou 03 linhas de no mínimo 80 centímetros. Rodas compactadoras e limitadoras.	IMASA - MOD. PHX 500
1	6	TRATOR NOVO TRACADO 4X4 DE PNEUS Trator de pneus novo de fabricação nacional, traçado 4x4, turbinado, contra-pesos com suporte dianteiro com 8 pesos e traseiro com 2 pesos cada roda, com toldo cobertura rops de proteção, comando duplo, a diesel, injeção direta, 4 tempos, no mínimo 6 marchas à frente e 2 à ré, direção hidrostática, freios à disco em banho de óleo nas rodas traseiras, com acionamento mecânico independente ou em conjunto com o pedal, freio de estacionamento de acionamento mecânico, sistema hidráulico com capacidade mínima de levantar do olhal 3.600kgf, motor 4 cilindros, potência mínima do motor de 95CV, 2400RPM, sistema de injeção bomba rotativa com filtro simples, tomada de força independente 3º ponto, vazão bomba hidráulica mínima 27 litros/min. Peso total do trator mínimo 3.500kg isento de água. Pneus dianteiros 12-4-24 de no mínimo 10 lonas e pneus traseiros 18-4-30 de no mínimo 12 lonas. Obs: Trator com as especificações acima ou superior, não compacto.	LS TRACTOR - MOD. PLUS 100

Atestamos ainda, que os equipamentos foram entregues e demonstrados por equipe técnica, não existindo, em nossos registros, até a presente data, fatos que desabonem sua conduta e responsabilidade com as obrigações contratuais assumidas.

Nova Laranjeiras - Pr, 17 de Abril de 2015.

  
ADEMAR TESSARO

Secretário de Administração

g

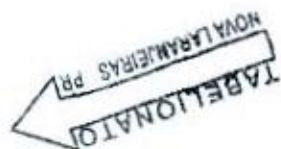

29





**MUNICÍPIO DE QUERÊNCIA DO NORTE**  
Estado do Paraná  
CNPJ Nº 76.973.692/0001-16  
Território Encontro das Águas

000347

**ATESTADO DE CAPACIDADE TÉCNICA**

ATESTAMOS, para os devidos fins de direito, que a empresa SCHLICKMANN & ROTTA LTDA, CNPJ: 188.960.416/0001-17 com sede, Avenida Brasil, 264, Centro, Três Barras Paraná - Paraná, fez a entrega de 01 (uma) grade niveladora nova com comando hidráulico; 02 (duas) roçadeiras hidráulicas central e lateral nova e 01 (um) subsolador novo de 07 hastes através do Pregão Presencial nº 46/2016/contrato 143/2016, e o fornecimento foi prestado satisfatoriamente, cumprindo os prazos de entrega, não existindo em nossos registros até a presente data, fatos que desabonem sua conduta e responsabilidade com as obrigações assumidas.

Querência do Norte, 01 de dezembro de 2017

SERVENTIA  
DISTRITAL  
Q. DO NORTE

  
Rozinei Aparecida Raggiotto Oliveira  
Prefeita





ESTADO DO PARANÁ

000348

Prefeitura Municipal de Três Barras do Paraná

CAPITAL DO FEIJÃO

### ATESTADO DE CAPACIDADE TECNICA

Atestamos para os devidos fins, que a empresa **Schlickmann & Rotta Ltda - ME**, inscrita no CNPJ sob o número 18.960.416/0001-17, estabelecida à Av. Brasil nº 264, Bairro Centro – CEP.: 85.485-000 – Três Barras do Paraná – Paraná, forneceu para o Município de Três Barras do Paraná, o seguinte equipamento:

Quant.	DESCRIÇÃO
01	Distribuidor de adubo orgânico sólido ou calcário, novo, para ser adaptado sobre chassi de caminhão com capacidade mínima de 16m <sup>3</sup> , fabricado em chapa metálica, com caixa redutora banhada a óleo, esteira reforçada de mínimo 0,80cm de largura, mínimo dois discos traseiros, com caixas redutoras, tampa traseira, com sistema de molas contra entrada de objetos estranhos, para-lamas, cardan, pintura interna e externa, completo, de fabricação nacional.

Atestamos ainda, que os compromissos assumidos pela empresa foram cumpridos satisfatoriamente, nada constando em nossos arquivos que a desabone comercial ou tecnicamente.

Três Barras do Paraná, 01 de agosto de 2014.



*Carmen Brandini*

Prefeitura Municipal de Três Barras do Paraná

CNPJ N.º 78.121.936/0001-68

REPÚBLICA FEDERATIVA DO BRASIL - SERVIÇO NOTARIAL "BOZZA DE LIMA"  
ESTADO DO PARANÁ - COMARCA DE CASABRUVA - RUA JOSÉ FERREIRA DE ALMEIDA, 100  
AV. PARANÁ, 55 - CENTRO - CEP 85485-000 - TRÊS BARRAS DO PARANÁ - FONE (41) 3235-1212

Selo Digital nº zYXoc.9k16y.127of, Controle: YT51M.ywJS.  
Consulta em <http://funarppn.com.br>  
Reconheço por Semelhança a assinatura de CARMEN BRANDINI FONGARO. Ou fé, 29 de setembro de 2014 - 13:35:20h.  
Em Teste da Verdade

*Sergio Bozza de Lima*  
Notária

*Carmen Brandini Fongaro*  
Secretária Mun. de Finanças  
RG 3.716.439-9  
Decreto 1332/13





**ATESTADO DE CAPACIDADE TÉCNICA E COMERCIAL**

Atestamos que a empresa SCHLICKMANN & ROTTA LTDA, sediada na Avenida Brasil, nº 264, Centro, na cidade de Três Barras do Paraná, Estado do Paraná, CEP 85.485-000, inscrita no CNPJ sob o nº 18.960.416/0001-17 e Inscrição Estadual sob o nº 906.43783-06, é considerada IDÔNIA, no que se refere ao fornecimento de PATRULHA AGRÍCOLA (TRATOR, COLHEDORA DE FORRAGEM E CARRETA BASCULANTE), atendendo sempre os prazos e quantidades estipulados e a especificação dos itens solicitados.

**Atestamos** ainda, que os produtos, foram entregues corretamente e em dia estipulado, conforme cronograma estabelecido por esta municipalidade, com qualidade e atendimento satisfatório suprimindo as necessidades.

A conferência dos dados pode ser feito junto ao portal de transparência do Município no site: [www.doisvizinhos.pr.gov.br](http://www.doisvizinhos.pr.gov.br). Nota de empenho 386/2019, nota fiscal eletrônica nº 1366, serie 55, datada de 21/05/2019, Ata de registro 187/2018 decorrente do Pregão Presencial 140/2018, conforme descrição que segue.

ITENS								
Lote	Item	Código do produto/serviço	Descrição do produto/serviço	Marca do produto	UN	Qtde	Preço unitário	Preço total
LOTE: 002 - ABERTO A AMPLA CONCORRENCIA	1	32450	TRATOR AGRÍCOLA 4X4 CARACTERÍSTICAS MÍNIMAS: Novo, potência mínima de 75cv, 04 cilindros, toldo, transmissão de velocidades de 10 a frente e 04 a ré, rodagem. dianteira mínimo 12.4x24, setas direcionais/luz de freio, alerta, luz de ré, faroletes auxiliares.	Farmtrac - FT 6075 PRO	UN	2,00	84.499,00	168.998,00
<b>TOTAL</b>								<b>168.998,00</b>

**Por ser a expressão da verdade, firmamos o presente.**

Dois Vizinhos, 07 de outubro de 2019.

**Clesio Fidencio**  
Departamento de Compras

PRIMA RECONHECIDA



000350

**PREFEITURA MUNICIPAL DE SÃO JOSÉ DA BOA VISTA - PR**  
Rua Reinaldo Martins Gonçalves, 85 - fone (0\*\*43) 3565 1252 - fax 3565  
1288  
CEP - 84980-000 - São José da Boa Vista - Paraná  
CNPJ 76.920.818/0001-94

### ATESTADO DE CAPACIDADE TÉCNICA

Atestamos, a pedido da interessada e para fins de prova, que a empresa **SCHLICKMANN & ROTTA LTDA - ME**, inscrita no CNPJ sob o nº 18.960.416/0001-17, estabelecida à Avenida Brasil, nº. 264, Centro, na cidade de Três Barras do Paraná, Estado do Paraná, forneceu satisfatoriamente à **Prefeitura Municipal de São José da Boa Vista**, CNPJ nº 76.920.818/0001-94, o seguinte bem, objeto do Pregão Presencial nº. 59/2014, Processo Administrativo nº. 85/2014:

Item	Descrição
01	Roçadeira Nova, transmissão através de cardan, possibilidade de trabalhar em posição central ou lateral, mínimo de 2 navalhas, com roda guia traseira, largura de trabalho mínima de 1,70 metros.

Registramos, ainda, que até o momento a empresa cumpriu fielmente com suas obrigações, nada constando que a desabone técnica e comercialmente, até a presente data.

São José da Boa Vista, Paraná, em 13 de março de 2015.

  
Willys Manoel Barbosa  
Pregoeiro Oficial  
Portaria nº. 09/2015

  
Willys Manoel Barbosa  
Departamento de Licitação

  
Dirceinei de Paulo Dias

Secretário Municipal de Urbanismo, Obras e Viação

  
DIRCEINEI DE PAULO DIAS  
Depto. de Obras e Serviços

76920818/0001-94  
São José da Boa Vista  
Prefeitura Municipal  
Rua Reinaldo Martins  
Gonçalves, nº 85  
São José da Boa Vista - PR





# PREFEITURA MUNICIPAL Espigão Alto do Iguaçu

Administração 2017 - 2020



## ATESTADO DE CAPACIDADE TÉCNICA

O Município de Espigão Alto do Iguaçu, pessoa jurídica de direito público, com sede na Avenida Brasília, 551, Centro, Espigão alto do Iguaçu - PR, devidamente inscrita no CNPJ sob nº 01.612.634/0001-68, ATESTA, para fins de comprovação técnica e de participação em Licitações, que a empresa Schlickmann & Rotta Ltda - ME, inscrita no CNPJ sob nº 18.960.416/0001-17, sediada na Avenida Brasil, 264, Centro, Três Barras do Paraná - PR, executou de maneira satisfatória a entrega das máquinas Abaixo:

Descrição
Colhedora de forragens (Semi-hidráulica, produção mínima de 28 ton/h, tamanho do picado mínimo 2 à 36 mm, número de rotores 01, número de facas mínimo 12 formato "c", 04 rolos recolhedores, potência mínima TDP 540, correias 5 V, corrente estabilizadora, cardan reforçado, bica em polietileno revestida interno em inox).
Semeadora de arrasto nova; com 15 linhas para plantio de trigo/ pastagem, espaçamento mínimo de 17cm; capacidade de semente mínima de 337 litros, capacidade total de adubo de 468 litros, peso da máquina vazia mínimo de 1570 kg; roda de cobertura revestida em borracha; reservatório de adubo em polietileno; dosagem de sementes por rotor acanalado helicoidal; dois pneus novos modelo militar 6.50 16"; regulagem de adubo e semente por engrenagens em caixa de cambio; passarela para operador.

Espigão Alto do Iguaçu-PR, 13 de Março de 2018.

*Jose Carlos Andreiv*  
**JOSÉ CARLOS ANDREIV**

CPF: 588.789.399-00

Secretário de Administração/Pregoeiro

**01.612.634/0001-68**

PREFEITURA MUNICIPAL DE  
ESPIGÃO ALTO DO IGUAÇU

AV. BRASÍLIA, 551 - CENTRO  
85465-000 - ESPIGÃO ALTO DO IGUAÇU - PR

g

g



# CONTROLADORIA-GERAL DA UNIÃO

Certidão negativa correcional (CGU-PJ, CEIS, CNEP e CEPIM)

Consultado: SCHLICKMANN & ROTTA LTDA

CPF/CNPJ: 18.960.416/0001-17

Certifica-se que, em consulta aos cadastros CGU-PJ, CEIS, CNEP e CEPIM mantidos pela Corregedoria-Geral da União, **NÃO CONSTAM** registros de penalidades vigentes relativas ao CNPJ/CPF consultado.

*Destaca-se que, nos termos da legislação vigente, os referidos cadastros consolidam informações prestadas pelos entes públicos, de todos os Poderes e esferas de governo.*

*O Sistema CGU-PJ consolida os dados sobre o andamento dos processos administrativos de responsabilização de entes privados no Poder Executivo Federal.*

*O Cadastro Nacional de Empresas Inidôneas e Suspensas (CEIS) apresenta a relação de empresas e pessoas físicas que sofreram sanções que implicaram a restrição de participar de licitações ou de celebrar contratos com a Administração Pública.*

*O Cadastro Nacional de Empresas Punidas (CNEP) apresenta a relação de empresas que sofreram qualquer das punições previstas na Lei nº 12.846/2013 (Lei Anticorrupção).*

*O Cadastro de Entidades Privadas sem Fins Lucrativos Impedidas (CEPIM) apresenta a relação de entidades privadas sem fins lucrativos que estão impedidas de celebrar novos convênios, contratos de repasse ou termos de parceria com a Administração Pública Federal, em função de irregularidades não resolvidas em convênios, contratos de repasse ou termos de parceria firmados anteriormente.*

Certidão emitida às 17:33:49 do dia 06/04/2022 , com validade até o dia 06/05/2022.

Link para consulta da verificação da certidão <https://certidoes.cgu.gov.br/>

Código de controle da certidão: Vfel2mixRqnC4giOJ61M

Qualquer rasura ou emenda invalidará este documento.

g

g



**TRIBUNAL DE CONTAS DA UNIÃO****Consulta Consolidada de Pessoa Jurídica**

Este relatório tem por objetivo apresentar os resultados consolidados de consultas eletrônicas realizadas diretamente nos bancos de dados dos respectivos cadastros. A responsabilidade pela veracidade do resultado da consulta é do Órgão gestor de cada cadastro consultado. A informação relativa à razão social da Pessoa Jurídica é extraída do Cadastro Nacional da Pessoa Jurídica, mantido pela Receita Federal do Brasil.

Consulta realizada em: 25/04/2022 09:25:20

**Informações da Pessoa Jurídica:**

Razão Social: **SCHLICKMANN & ROTTA LTDA**  
CNPJ: **18.960.416/0001-17**

**Resultados da Consulta Eletrônica:**

Órgão Gestor: **TCU**  
Cadastro: **Licitantes Inidôneos**  
Resultado da consulta: **Nada Consta**

Para acessar a certidão original no portal do órgão gestor, clique [AQUI](#).

Órgão Gestor: **CNJ**  
Cadastro: **CNIA - Cadastro Nacional de Condenações Cíveis por Ato de Improbidade Administrativa e Inelegibilidade**  
Resultado da consulta: **Nada Consta**

Para acessar a certidão original no portal do órgão gestor, clique [AQUI](#).

Órgão Gestor: **Portal da Transparência**  
Cadastro: **Cadastro Nacional de Empresas Inidôneas e Suspensas**  
Resultado da consulta: **Nada Consta**

Para acessar a certidão original no portal do órgão gestor, clique [AQUI](#).

Órgão Gestor: **Portal da Transparência**  
Cadastro: **CNEP - Cadastro Nacional de Empresas Punidas**  
Resultado da consulta: **Nada Consta**

Para acessar a certidão original no portal do órgão gestor, clique [AQUI](#).

Obs: A consulta consolidada de pessoa jurídica visa atender aos princípios de simplificação e



racionalização de serviços públicos digitais. Fundamento legal: Lei nº 12.965, de 23 de abril de 2014, Lei nº 13.460, de 26 de junho de 2017, Lei nº 13.726, de 8 de outubro de 2018, Decreto nº 8.638 de 15, de janeiro de 2016.



g

g





**RECEITA  
ESTADUAL DO  
PARANÁ**

**PARANÁ**  
GOVERNO DO ESTADO  
SECRETARIA DA FAZENDA

### Comprovante de Inscrição Cadastral - CICAD

<b>Inscrição no CAD/ICMS</b> 90643783-06	<b>Inscrição CNPJ</b> 18.960.416/0001-17	<b>Início das Atividades</b> 09/2013
---	---	---

#### Empresa / Estabelecimento

Nome Empresarial SCHLICKMANN & ROTTA LTDA - EPP  
 Título do Estabelecimento SCR MAQUINAS AGRICOLAS  
 Endereço do Estabelecimento AV BRASIL, 264 - CENTRO - CEP 85485-000  
 FONE: (45) 3235-1852  
 Município de Instalação TRES BARRAS DO PARANA - PR, DESDE 09/2013  
 ( Estabelecimento Matriz )

#### Qualificação

Situação Atual ATIVO - REGIME NORMAL / NORMAL - DIA 12 DO MES+1, DESDE 06/2018  
 Natureza Jurídica 206-2 - SOCIEDADE EMPRESÁRIA LTDA  
 Atividade Econômica Principal do Estabelecimento 4661-3/00 - COMERCIO ATACADISTA DE MAQUINAS, APARELHOS E EQUIPAMENTOS PARA USO AGROPECUARIO; PARTES E PECAS  
 4530-7/05 - COMERCIO A VAREJO DE PNEUMATICOS E CAMARAS-DE-AR  
 Atividade(s) Econômica(s) Secundária(s) do Estabelecimento 4623-1/06 - COMERCIO ATACADISTA DE SEMENTES, FLORES, PLANTAS E GRAMAS  
 4683-4/00 - COMERCIO ATACADISTA DE DEFENSIVOS AGRICOLAS, ADUBOS, FERTILIZANTES E CORRETIVOS DO SOLO

#### Quadro Societário

Tipo	Inscrição	Nome Completo / Nome Empresarial	Qualificação
CPF	096.053.829-11	CAROLYNA APARECIDA ROTTA SCHLICKMANN FONTANA	SÓCIO-ADMINISTRADOR
CPF	021.737.039-00	JOSEANE APARECIDA ROTTA SCHLICKMANN	SÓCIO-ADMINISTRADOR

**Este CICAD tem validade até 29/04/2022.**

Os dados cadastrais deste estabelecimento poderão ser confirmados via Internet [www.fazenda.pr.gov.br](http://www.fazenda.pr.gov.br)



Estado do Paraná  
Secretaria de Estado da Fazenda  
Receita Estadual do Paraná

**CAD/ICMS Nº 90643783-06**

Emitido Eletronicamente via Internet  
**30/03/2022 15:07:31**



Dados transmitidos de forma segura  
Tecnologia CELEPAR

g

R

*[Handwritten signature]*



**REPÚBLICA FEDERATIVA DO BRASIL**  
**CADASTRO NACIONAL DA PESSOA JURÍDICA**

NÚMERO DE INSCRIÇÃO <b>18.960.416/0001-17</b> MATRIZ	<b>COMPROVANTE DE INSCRIÇÃO E DE SITUAÇÃO CADASTRAL</b>	DATA DE ABERTURA <b>02/09/2013</b>
NOME EMPRESARIAL <b>SCHLICKMANN &amp; ROTTA LTDA</b>		
TÍTULO DO ESTABELECIMENTO (NOME DE FANTASIA) <b>SCR MAQUINAS AGRICOLAS</b>		PORTE <b>EPP</b>
CÓDIGO E DESCRIÇÃO DA ATIVIDADE ECONÔMICA PRINCIPAL <b>46.61-3-00 - Comércio atacadista de máquinas, aparelhos e equipamentos para uso agropecuário; partes e peças</b>		
CÓDIGO E DESCRIÇÃO DAS ATIVIDADES ECONÔMICAS SECUNDÁRIAS <b>33.14-7-10 - Manutenção e reparação de máquinas e equipamentos para uso geral não especificados anteriormente</b> <b>33.14-7-11 - Manutenção e reparação de máquinas e equipamentos para agricultura e pecuária</b> <b>33.14-7-12 - Manutenção e reparação de tratores agrícolas</b> <b>33.14-7-13 - Manutenção e reparação de máquinas-ferramenta</b> <b>45.30-7-05 - Comércio a varejo de pneumáticos e câmaras-de-ar</b> <b>46.23-1-06 - Comércio atacadista de sementes, flores, plantas e gramas</b> <b>46.83-4-00 - Comércio atacadista de defensivos agrícolas, adubos, fertilizantes e corretivos do solo</b>		
CÓDIGO E DESCRIÇÃO DA NATUREZA JURÍDICA <b>206-2 - Sociedade Empresária Limitada</b>		
LOGRADOURO <b>AV BRASIL</b>	NÚMERO <b>264</b>	COMPLEMENTO *****
CEP <b>85.485-000</b>	BAIRRO/DISTRITO <b>CENTRO</b>	MUNICÍPIO <b>TRES BARRAS DO PARANA</b>
		UF <b>PR</b>
ENDEREÇO ELETRÔNICO <b>SCHLICKMANN1852@GMAIL.COM</b>		TELEFONE <b>(45) 3235-1245/ (45) 3235-2019</b>
ENTE FEDERATIVO RESPONSÁVEL (EFR) *****		
SITUAÇÃO CADASTRAL <b>ATIVA</b>	DATA DA SITUAÇÃO CADASTRAL <b>02/09/2013</b>	
MOTIVO DE SITUAÇÃO CADASTRAL		
SITUAÇÃO ESPECIAL *****		DATA DA SITUAÇÃO ESPECIAL *****

Aprovado pela Instrução Normativa RFB nº 1.863, de 27 de dezembro de 2018.

Emitido no dia 30/03/2022 às 15:05:35 (data e hora de Brasília).

Página: 1/1

g

g



## SÉTIMA ALTERAÇÃO CONTRATUAL

**SCHLICKMANN & ROTTA LTDA**

Sociedade Limitada

CNPJ: 18.960.416/0001-17 NIRE: 41207696741

---

Os signatários deste instrumento:

**CAROLYNA APARECIDA ROTTA SCHLICKMANN FONTANA**, brasileira, natural de Catanduvas - Paraná, nascida em 31/07/1995, casada, maior e capaz, empresária, inscrita no CPF sob nº. 096.053.829-11, portadora da Cédula de Identidade RG nº. 10.699.996-1 SSP/PR, expedida em 30/12/2005, residente e domiciliada na Avenida Brasil, nº 350, Centro, CEP. 85.485-000, Cidade de Três Barras do Paraná – Estado do Paraná;

**JOSEANE APARECIDA ROTTA SCHLICKMANN**, brasileira, natural de Catanduvas – Estado do Paraná, nascida em 20/11/1975, casada sob regime Universal de bens, empresária, inscrita no CPF/MF sob nº 021.737.039-00, portador da Cédula de Identidade Civil RG nº 6.294.102-2 SSP/PR, expedida em 13/08/1991, residente e domiciliado na Av. Brasil, nº 350, Bairro Centro, CEP. 85.485-000, Cidade de Três Barras do Paraná – Estado do Paraná únicos sócios componentes da sociedade empresarial limitada que gira nesta praça sob o nome empresarial **SCHLICKMANN & ROTTA LTDA**, com sede na Avenida Brasil, nº. 264, Bairro Centro, CEP. 85.485-000, nesta cidade de Três Barras do Paraná – Estado do Paraná, registrada e arquivada na Junta Comercial do Estado do Paraná sob **NIRE** nº. **41207696741** em 02/09/2013, primeira alteração contratual registrada e arquivada na Junta Comercial do Estado do Paraná sob nº 20135582563 em 23/09/2013, inscrita no **CNPJ** sob nº. **18.960.416/0001-17**; por este instrumento decidiram por unanimidade e na melhor forma de direito, **ALTERAR** e **CONSOLIDAR** seu contrato social, que reger-se-á pelas leis nº. 10.406, de 10 de janeiro de 2002, lei nº. 3.708 de 10 de janeiro de 1919, lei nº. 8.934, de 18 de novembro de 1994, pelas demais disposições legais aplicáveis à espécie e pelas cláusulas e condições seguintes:

**CLÁUSULA PRIMEIRA – Alteração do Capital:** O capital social, no valor de R\$ 198.000,00 (cento noventa e oito mil reais), fica elevado para R\$ 200.000,00 (duzentos mil reais), sendo o aumento no valor de R\$ 2.000,00 (dois mil reais), da seguinte forma e proporção:

I. Forma e Prazo: O aumento do capital social acima previsto e consolidado, no valor de R\$ 2.000,00 (dois mil reais), subscritos e integralizados pelas sócias **CAROLYNA APARECIDA ROTTA SCHLICKMANN FONTANA** e **JOSEANE APARECIDA ROTTA SCHLICKMANN**, sendo os quais cada uma irá integralizar o valor de R\$ 1.000,00 (mil reais).

g

rg



SÉTIMA ALTERAÇÃO CONTRATUAL

# SCHLICKMANN & ROTTA LTDA

Sociedade Limitada

CNPJ: 18.960.416/0001-17 NIRE: 41207696741

II. Nova Distribuição do Capital: Em virtude das modificações havidas, o capital social, agora no valor de R\$ 200.000,00 (duzentos mil reais), dividido em 200.000 (duzentas mil) quotas de capital, pelo valor nominal de R\$ 1,00 (um real) cada uma, totalmente subscritas e já integralizadas pelos sócios, fica assim dividido e distribuído entre os sócios quotistas:

Sócios	(%)	Quotas	Valores em R\$
Carolyna Aparecida Rotta Schlickmann Fontana	50,00	100.000	100.000,00
Joseane Aparecida Rotta Schlickmann	50,00	100.000	100.000,00
<b>Total do Capital Social</b>	<b>100,00</b>	<b>200.000</b>	<b>200.000,00</b>

**Parágrafo Único** – A responsabilidade dos sócios é solidária e limitada à importância total do capital social integralizado, nos termos do artigo 1.052, da Lei nº 10.406 de 10 de janeiro de 2002.

**CLÁUSULA SEGUNDA – Da Consolidação do Contrato:** À vista da modificação ora ajustada e em consonância com o que determina o art. 2.031 da Lei n.º 10.406/2002, os sócios RESOLVEM, por este instrumento, atualizar e consolidar o contrato social, tornando assim sem efeito, a partir desta data, as cláusulas e condições contidas no contrato primitivo que, adequado às disposições da referida Lei n.º 10.406/2002 aplicáveis a este tipo societário, passa a ter a seguinte redação:

**SCHLICKMANN & ROTTA LTDA**  
**CONSOLIDAÇÃO CONTRATUAL CNPJ: 18.960.416/0001-17**  
**NIRE: 41207696741 DE 02/09/2013**

Os signatários deste instrumento:

**CAROLYNA APARECIDA ROTTA SCHLICKMANN FONTANA**, brasileira, natural de Catanduvas - Paraná, nascida em 31/07/1995, casada, maior e capaz, empresária, inscrita no CPF sob nº. 096.053.829-11, portadora da Cédula de Identidade RG nº. 10.699.996-1 SSP/PR, expedida em 30/12/2005, residente e domiciliada na Avenida Brasil, nº 350, Centro, CEP. 85.485-000, Cidade de Três Barras do Paraná – Estado do Paraná;



SÉTIMA ALTERAÇÃO CONTRATUAL

# SCHLICKMANN & ROTTA LTDA

Sociedade Limitada

CNPJ: 18.960.416/0001-17 NIRE: 41207696741

**JOSEANE APARECIDA ROTTA SCHLICKMANN**, brasileira, natural de Catanduvas – Estado do Paraná, nascida em 20/11/1975, casada sob regime Universal de bens, empresária, inscrita no CPF/MF sob nº 021.737.039-00, portador da Cédula de Identidade Civil RG nº 6.294.102-2 SSP/PR, expedida em 13/08/1991, residente e domiciliado na Av. Brasil, nº 350, Bairro Centro, CEP. 85.485-000, Cidade de Três Barras do Paraná – Estado do Paraná únicos sócios componentes da sociedade empresarial limitada que gira nesta praça sob o nome empresarial **SCHLICKMANN & ROTTA LTDA**, com sede na Avenida Brasil, nº. 264, Bairro Centro, CEP. 85.485-000, nesta cidade de Três Barras do Paraná – Estado do Paraná, registrada e arquivada na Junta Comercial do Estado do Paraná sob **NIRE** nº. **41207696741** em 02/09/2013, primeira alteração contratual registrada e arquivada na Junta Comercial do Estado do Paraná sob nº 20135582563 em 23/09/2013, inscrita no **CNPJ** sob nº. **18.960.416/0001-17**; por este instrumento decidiram por unanimidade e na melhor forma de direito, **CONSOLIDAR** seu contrato social, que reger-se-á pelas leis nº. 10.406, de 10 de janeiro de 2002, lei nº. 3.708 de 10 de janeiro de 1919, lei nº. 8.934, de 18 de novembro de 1994, pelas demais disposições legais aplicáveis à espécie e pelas cláusulas e condições seguintes:

## CAPÍTULO I

### Capital Social e Quotas

**Cláusula Primeira** – O capital da sociedade é de R\$ 200.000,00 (duzentos mil reais), dividido em 200.000 (duzentas mil) quotas de capital, pelo valor nominal de R\$ 1,00 (um real) cada uma, formado por R\$ 200.000,00 (duzentos mil reais) em moeda corrente do país, sendo subscrito e com integralização pelos sócios como segue:

Sócios	(%)	Quotas	Valores em R\$
Carolyna Aparecida Rotta Schlickmann Fontana	50,00	100.000	100.000,00
Joseane Aparecida Rotta Schlickmann	50,00	100.000	100.000,00
<b>Total do Capital Social</b>	<b>100,00</b>	<b>200.000</b>	<b>200.000,00</b>

g

g



SÉTIMA ALTERAÇÃO CONTRATUAL

# SCHLICKMANN & ROTTA LTDA

Sociedade Limitada

CNPJ: 18.960.416/0001-17 NIRE: 41207696741

**Parágrafo Único** – A responsabilidade dos sócios é solidária e limitada à importância total do capital social integralizado, nos termos do artigo 1.052, da Lei nº 10.406 de 10 de janeiro de 2002.

## CAPÍTULO II

Denominação, Sede, Foro, Prazo de Duração, Objeto Social e Enquadramento

**Cláusula Segunda** – A sociedade gira sob o nome empresarial de **SCHLICKMANN & ROTTA LTDA**, e será regida por este contrato social e pela lei nº 10.406/2002 de 10 de janeiro de 2002 (NCC/2002).

**Cláusula Terceira** – A sociedade tem sua sede na Avenida Brasil, nº. 264, Bairro Centro, CEP. 85.485-000, nesta cidade de Três Barras do Paraná – Estado do Paraná, podendo abrir e encerrar filiais, agências e escritórios, em qualquer parte do território nacional ou no exterior, por deliberação dos sócios, através de maioria dos votos, mediante alteração contratual assinada por todos os sócios.

**Cláusula Quarta** – A sociedade iniciou suas atividades em 16/09/2013 e seu prazo de duração é por tempo indeterminado.

**Cláusula Quinta** – A sociedade tem como objeto social em todo o território nacional a exploração dos ramos de: **4661-3/00** Comércio atacadista de máquinas, aparelhos e equipamentos para uso agropecuário; partes e peças, **4530-7/05** Comércio a varejo de pneumáticos e câmaras-de-ar, **4623-1/06** - Comércio atacadista de sementes, flores, plantas e gramas, **4683-4/00** - Comércio atacadista de defensivos agrícolas, adubos, fertilizantes e corretivos do solo, **3314-7/10** - Manutenção e reparação de máquinas e equipamentos, **3314-7/11** - Manutenção e reparação de máquinas e equipamentos para agricultura e pecuária, **3314-7/12** - Manutenção e reparação de tratores agrícolas, **3314-7/13** - Manutenção e reparação de máquinas-ferramenta.

**Cláusula Sexta – Declaração De Empresa De Pequeno Porte:** Declara sob as penas da Lei, que se enquadra na condição de EMPRESA DE PEQUENO PORTE, nos termos da Lei Complementar nº. 123, de 14/12/2006.

g

g



SÉTIMA ALTERAÇÃO CONTRATUAL

# SCHLICKMANN & ROTTA LTDA

Sociedade Limitada

CNPJ: 18.960.416/0001-17 NIRE: 41207696741

## CAPÍTULO III

### Cessão de Quotas e do Direito de Preferência

**Cláusula Sétima** – As quotas são indivisíveis e não poderão ser cedidas ou transferidas a terceiros sem o consentimento dos outros sócios, a quem fica assegurado, em igualdade de condições e preço, o direito de preferência para a sua aquisição se postas à venda, formalizando, se realizada a cessão delas, a alteração contratual pertinente.

**Parágrafo Único** – O sócio que pretenda ceder ou transferir todas ou parte de suas quotas deverá notificar por escrito ao outro sócio, discriminando a quantidade de quotas postas à venda, o preço, forma e prazo de pagamento, para que estes exerçam ou renunciem ao direito de preferência, o que deverão fazer dentro do prazo de 30 (trinta) dias, contados do recebimento da notificação ou em prazo maior a critério do sócio alienante. Se todos os sócios manifestarem seu direito de preferência, a cessão das quotas se fará na proporção das quotas que então possuírem. Se apenas parte dos sócios exercerem esse direito, os demais poderão, no prazo adicional de dez dias, adquirir, mediante rateio, as quotas disponíveis. Decorrido esse prazo sem que seja exercido o direito de preferência, as quotas poderão ser livremente transferidas.

## CAPÍTULO IV

### Administração

**Cláusula Oitava** – A administração da sociedade fica a cargo das sócias **CAROLYNA APARECIDA ROTTA SCHLICKMANN FONTANA** ou **JOSEANE APARECIDA ROTTA SCHLICKMANN**, com os poderes e atribuições de gerir e administrar os negócios da sociedade isoladamente, representá-la ativa e passivamente, judicial e extrajudicialmente, perante órgãos públicos, instituições financeiras, entidades privadas e terceiros em geral, bem como praticar todos os demais atos necessários à consecução dos objetivos ou à defesa dos interesses e direitos da sociedade, autorizado o uso do nome empresarial isoladamente, vedado, no entanto, em atividades estranhas ao objeto social como fiança, aval, endosso, alienação de bens imóveis da sociedade, aceite e de todo e qualquer título de favor, ou assumir obrigações seja em favor de qualquer dos quotistas ou de terceiros, sem autorização do outro sócio.

**Parágrafo Primeiro** – Faculta-se ao administrador, no limite de seus poderes, constituir procuradores em nome da sociedade, devendo ser especificados no instrumento de

g

g



SÉTIMA ALTERAÇÃO CONTRATUAL

# SCHLICKMANN & ROTTA LTDA

6  
000362

Sociedade Limitada

CNPJ: 18.960.416/0001-17 NIRE: 41207696741

mandato, os atos e operações que poderão praticar e a duração do mandato, que, no caso de mandato judicial, poderá ser por prazo indeterminado.

**Parágrafo Segundo** – Poderão ser designados administradores não sócios, na forma prevista no artigo 1.061 da lei nº 10.406/2002.

**Parágrafo Terceiro** – O uso da denominação social é privativo da administradora, a qual responde solidária e ilimitadamente por culpa ou dolo, pelos atos praticados contra este contrato ou determinações da Lei.

**Cláusula Nona** – Os administradores declaram, sob as penas da lei, que não estão impedidos de exercerem a administração da sociedade, por lei especial, ou em virtude de condenação criminal, ou por se encontrarem sob os efeitos dela, a pena que vede, ainda que temporariamente, o acesso a cargos públicos; ou por crime falimentar, de prevaricação, peita ou suborno, concussão, peculato, ou contra a economia popular, contra o sistema financeiro nacional, contra normas de defesa da concorrência, contra as relações de consumo, fé pública ou a propriedade.

**Cláusula Décima** – Os sócios poderão de comum acordo, fixar uma retirada mensal, a título de "pró-labore", observadas as disposições regulamentares pertinentes.

**Cláusula Décima Primeira** – Designação de administradores não sócios:

- I. Poderão ser designados administradores não sócios, obedecendo ao disposto no artigo 1.061 da Lei 10.406/2002, ou seja, a designação deles dependerá de aprovação da unanimidade dos sócios, enquanto o capital não estiver integralizado, e de dois terços, no mínimo, após a integralização.
- II. A investidura de administrador designado em ato separado deverá obedecer às formalidades da legislação vigente.

## CAPÍTULO V

### Deliberações Sociais e Reunião de Quotistas

**Cláusula Décima Segunda** – Dependem de deliberação dos sócios, além de outras matérias indicadas na lei ou no presente contrato:

- a. aprovação das contas da administração;
- b. cisão, incorporação, fusão e dissolução da sociedade, ou cessação do estado de liquidação;
- c. nomeação e destituição dos liquidantes e julgamento das suas contas;



## SÉTIMA ALTERAÇÃO CONTRATUAL

**SCHLICKMANN & ROTTA LTDA**

Sociedade Limitada

CNPJ: 18.960.416/0001-17 NIRE: 41207696741

- 
- d. pedido de concordata;
  - e. transformação da sociedade; e
  - f. exclusão de sócio por justa causa.

**Parágrafo Primeiro** – As deliberações sociais, nas quais cada quota do capital social representa um voto, obedecido o disposto no artigo 1.010 da Lei nº 10.406/2002, serão tomadas em reunião de sócios, convocadas pelo administrador nos casos acima previstos, dispensando-se a realização da mesma quando todos os sócios decidirem, por escrito, sobre a matéria que seria objeto da reunião.

**Parágrafo Segundo** – É dispensada qualquer formalidade de convocação, quando todos os sócios comparecerem ou se declararem, por escrito, cientes do local, data, hora e ordem dia.

**Parágrafo Terceiro** – O quorum de instalação será a maioria absoluta do capital social. O quorum de deliberação é também o da maioria absoluta do capital social, exceto no caso de alienação do estabelecimento, cisão, fusão ou transformação, quando o quorum deliberativo será de dois terços dos votos dos quotistas.

**Parágrafo Quarto** – As reuniões serão presididas por sócio escolhido no momento de seu início e caberá ao presidente a escolha do secretário.

**Parágrafo Quinto** – Dos trabalhos e deliberações tomadas será lavrada ata que será assinada por todos os sócios presentes.

**Parágrafo Sexto** – Para produzir seus efeitos legais, cópia da ata descrita pelo secretário será apresentada para arquivamento e averbação na Junta Comercial do Estado de sua jurisdição.

**Parágrafo Sétimo** – O sócio dissidente de qualquer decisão majoritária poderá exercer o direito de retirar-se da sociedade, manifestando a sua intenção à sociedade e aos outros sócios, por escrito mediante protocolo, dentro o prazo de 30 (trinta) dias, a contar da deliberação que discordou, sendo seus haveres apurados e pagos mediante balanço levantado especificamente para esse fim.

**CAPÍTULO VI**

Retirada, exclusão de sócio e resolução das quotas de um sócio em relação à sociedade

**Cláusula Décima Terceira** – A morte de qualquer dos sócios não dissolve a sociedade.

**Cláusula Décima Quarta** – Na hipótese da cláusula anterior, os herdeiros ou sucessores, após a devida homologação da partilha poderão requerer à sociedade, suceder o sócio

19



## SÉTIMA ALTERAÇÃO CONTRATUAL

**SCHLICKMANN & ROTTA LTDA**

Sociedade Limitada

CNPJ: 18.960.416/0001-17 NIRE: 41207696741

falecido, o que ficará a exclusivo critério dos sócios remanescentes aceitarem ou não. Havendo recusa por parte dos sócios remanescentes, estes deverão levantar balanço específico para acerto de contas em relação aos herdeiros ou sucessores do sócio falecido, preferencialmente na data do óbito. Enquanto não houver nomeação de inventariante os haveres do sócio falecido poderão ser depositados em conta bancária aberta especialmente para esse fim. Aplica-se ainda em relação à morte de qualquer sócio o comando legal dos artigos 1.027, 1.028 e 1.032, da lei nº 10.406/2002.

**Parágrafo Único** – O mesmo procedimento será adotado em outros casos em que a sociedade se resolva em relação a seu sócio.

**Cláusula Décima Quinta** – Será excluída da sociedade, de pleno direito, a sociedade empresária que for declarada falida, ou ainda qualquer sócio por incapacidade superveniente à assinatura do presente instrumento, observado o comando legal do artigo 1.030 da Lei nº 10.406 de 2002.

**Cláusula Décima Sexta** – Ressalvado o disposto no artigo 1.030 da lei nº 10.406/2002, quando a maioria dos sócios, representativa de mais da metade do capital social, entender que um ou mais sócios estão pondo em risco a continuidade da empresa, em virtude de atos de inegável gravidade, poderá excluí-los da sociedade, por justa causa, mediante alteração do contrato social.

**Parágrafo Primeiro** – A exclusão somente poderá ser determinada em reunião de sócios especialmente convocados para esse fim, conforme disposto na Décima Primeira Cláusula deste contrato. O acusado deverá estar ciente em tempo hábil para permitir seu comparecimento e o exercício do direito de defesa.

**Parágrafo Segundo** – Efetuado o registro da alteração contratual, o valor dos haveres do sócio excluído será apurado e liquidado em balanço levantado especialmente para este fim.

**CAPÍTULO VII**

## Demonstrações Financeiras, Contábeis e Sociais

**Cláusula Décima Sétima** – O exercício social coincidirá com o ano civil, desta forma terá início em 1º de janeiro e se encerrará em 31 de dezembro. Quando será apurado o inventário físico e financeiro dos bens, direitos e obrigações e as respectivas demonstrações financeiras, em conformidade com os Princípios Contábeis Geralmente



SÉTIMA ALTERAÇÃO CONTRATUAL  
**SCHLICKMANN & ROTTA LTDA**

Sociedade Limitada

CNPJ: 18.960.416/0001-17 NIRE: 41207696741

Aceitos e Resoluções do Conselho Federal de Contabilidade. A escrituração ficará a cargo de contabilista legalmente habilitado conforme art. 1.182, da lei nº 10.406/2002.

**CAPÍTULO VIII**

Desimpedimento

**Cláusula Décima Oitava** – Os sócios declaram para todos os efeitos legais, que não estão impedidos, nos termos da lei, de exercerem a atividade que lhes competem neste instrumento, em virtude de condenação criminal ou qualquer tipo de impedimento legal.

**CAPÍTULO IX**

Disposições Gerais

**Cláusula Décima Nona** – Os casos omissos deste contrato serão resolvidos pela aplicação dos dispositivos legais que regem este tipo societário e, supletivamente, pelas normas da sociedade anônima (Lei nº 6.404/76), conforme faculta o parágrafo único do artigo 1.053 da lei nº 10.406/2002.

**Cláusula Vigésima** – Fica eleito o foro da comarca de Catanduvas – Estado do Paraná para o exercício e o cumprimento dos direitos e obrigações resultantes deste contrato, com expressa renúncia a qualquer outro, por mais especial ou privilegiado que seja ou venha ser.

Lavrado em uma única via lido, compreendido, elaborado de conformidade com a intenção dos sócios ora presentes e que os supostos assinem digitalmente, obrigando-se fielmente por si, seus herdeiros e sucessores legais a cumpri-lo em todos os seus termos.

Três Barras do Paraná – Paraná, 30 de novembro de 2020

CAROLYNA APARECIDA ROTTA  
SCHLICKMANN FONTANA

JOSEANE APARECIDA ROTTA  
SCHLICKMANN

g

g



000366

## ASSINATURA ELETRÔNICA

Certificamos que o ato da empresa SCHLICKMANN & ROTTA LTDA consta assinado digitalmente por:

IDENTIFICAÇÃO DO(S) ASSINANTE(S)	
CPF	Nome
02173703900	JOSEANE APARECIDA ROTTA SCHLICKMANN
09605382911	CAROLYNA APARECIDA ROTTA SCHLICKMANN FONTANA



CERTIFICO O REGISTRO EM 02/12/2020 16:31 SOB N° 20207429294.  
PROTOCOLO: 207429294 DE 01/12/2020.  
CÓDIGO DE VERIFICAÇÃO: 12005969778. CNPJ DA SEDE: 18960416000117.  
NIRE: 41207696741. COM EFEITOS DO REGISTRO EM: 30/11/2020.  
SCHLICKMANN & ROTTA LTDA

LEANDRO MARCOS RAYSEL BISCAIA  
SECRETÁRIO-GERAL  
[www.empresafacil.pr.gov.br](http://www.empresafacil.pr.gov.br)





**SCHLICKMANN & ROTTA LTDA**  
 CNPJ: 18.960.416/0001-17  
 Inscrição Estadual: 906.43783-06  
 Avenida Brasil, 264, Centro  
 Três Barras do Paraná – PR  
 Fone: (45) 3235-1245  
 CEP: 85.485-000  
[schlickmann1852@gmail.com](mailto:schlickmann1852@gmail.com)

**DECLARAÇÃO DE ENQUADRAMENTO EM REGIME DE TRIBUTAÇÃO DE EMPRESA INDIVIDUAL, MICRO  
 EMPRESA OU EMPRESA DE PEQUENO PORTE**

Ao  
 Pregoeiro do Município de Três Barras do Paraná  
 PREGÃO ELETRÔNICO Nº 22/2022.

A empresa SCHLICKMANN E ROTTA LTDA, pessoa jurídica de direito privado, inscrita no CNPJ sob nº 18.960.416/0001-17, inscrição estadual 906.43783-06, com sede na Avenida Brasil nº 264, CEP: 85485-000, Na cidade de Três Barras do Paraná -PR, e-mail: [schlickmann1852@gmail.com](mailto:schlickmann1852@gmail.com) fone de contato (45)3235-1245, neste ato representada por sua Sócia- Administradora, a Sra. Carolyna Aparecida Rotta Schlickmann Fontana brasileira, empresária, portadora da cédula de indentidade RG nº 10.699.996-1 SESP-PR, inscrito no CPF sob nº 096.053.829-11 residente na avenida Brasil nº 350 na cidade de Três Barras do Paraná -PR, nos termos do contrato Social, DECLARA, sob as penas da Lei, que cumpre os requisitos estabelecidos no art. 3º, bem como Lei complementar 123/06 e suas alterações, estando enquadrada como, EMPRESA DE PEQUENO PORTE (EPP) e apta a usufruir do tratamento favorecido estabelecido nos art 42 a 45 da referida Lei.

Três Barras do Paraná, 25 de Abril de 2022.

CAROLYNA APARECIDA ROTA SCHLICKMANN FONTANA:09605382911  
 Assinado de forma digital por  
 CAROLYNA APARECIDA ROTA  
 SCHLICKMANN  
 FONTANA:09605382911  
 Dados: 2022.04.25 09:58:27 -03'00'

Licitante: Schlickmann & Rotta Ltda  
 Rep. Legal: Carolyna Aparecida Rotta Schlickmann Fontana.  
 RG nº: 10.699.996-1 SESP-PR  
 CPF: 096.053.829-11  
 Cargo: Sócia – Administradora.

  
 Josney Natalicio Fell  
 Contador  
 CRC-PR 057975/O-4  
 CPF 046.441.999-90

Assinado de forma  
 digital por JOSNEY  
 NATALICIO  
 FELL:04644199990  
 Dados: 2022.04.25  
 09:36:34 -03'00'

18.960.416/0001-17  
 INSCR. EST. 906.43783-06  
 SCHLICKMANN & ROTTA  
 LTDA. - ME  
 AVENIDA BRASIL, 264  
 CENTRO - CEP 85485-000  
 TRÊS BARRAS DO PARANÁ - PARANÁ

Itapira, 18 de novembro de 2014.

## DECLARAÇÃO

NB Máquinas Ltda, através de seu Diretor Geral, abaixo assinado, estabelecida na Rua: Santa Terezinha, 921 – Itapira/SP, CNPJ nº 46.127.635/0001-55, Inscrição Estadual nº 374.016.074.114, Fabricante de Implementos Agrícolas da marca **JF MÁQUINAS**, DECLARA, para os devidos fins, que a empresa Schlickmann e Rotta Ltda ME, estabelecida na Avenida Brasil, nº 264, Bairro: Centro – Três Barras do Paraná - PR, CNPJ Nº 18.960.416/0001-17 e Inscrição Estadual Nº 906.437.830-6 está autorizada a comercializar os produtos da declarante, aplicar peças, prestação de serviços de assistência técnica e de mão-de-obra especializada. A garantia assegurada pelo fabricante é de 12 meses contados a partir da emissão da nota fiscal do produto da revenda autorizada ao consumidor final.

NB Máquinas Ltda



Walter Xicrala Brait Silva  
Diretor Geral  
CPF: 285.751.438-75

2º Tabelião de Notas e Protesto de Letras e Títulos  
Rua José Bonifácio, 331 - Itapira - SP - Cep 13270-190 - Fones: (19) 3513-9151 / 3965-1913  
Tabelião: Maurício Sabbag Law

Reconheço por semelhança a(s) firma(s) de  
WALTER XICRALA BRAIT SILVA  
Zou 18, Itapira, 19/11/2014 En Teste da verdade  
LAURA CESCON LAV - ESCRIVENTE  
XX VALIDO SOMENTE COM O SELLO DE AUTENTICIDADE XX POR FIRMA: 4,50

0435AA163026



Rua Santa Terezinha-921  
Jd. Guarujá - Itapira - SP  
CEP 13973-900 Caixa Postal 114  
Tel. 19. 3863. 9600  
www.jfmaquinas.com

8

29



**LS** Tractor**Datta**

Av. Carlos Gomes, 2345, Cascavel | PR | Brasil.  
 Bairro: Jardim Social CEP 85803-000.  
 Tel: (45) 3220.0500 / (45) 3220.0504  
 CNPJ: 76.065.317/0001-78 IE: 4100043802

**DECLARAÇÃO**

A empresa Datta Distribuidora de Peças e Acessórios Agrícolas, CNPJ nº 76.065.317/0001-78, sediada na Avenida Carlos Gomes, 2345, Jardim Social, CEP: 85.803-000 na cidade de Cascavel – PR, neste ato representada pelo Senhor Cesar Royer, portador da Cédula de Identidade RG nº 105.682.489-7 SESP/RS e CPF nº 697.447.500-49, Brasileiro, casado, gerente de filial residente a Rua Rafael Picolli, 2863, Ap. 219, Residencial Stuttgart, Country, Cascavel - PR CEP 85.813-220, para fins, **DECLARA**, que é representante autorizado da Marca LS Tractor e prestadores de assistência sendo a mesma fornecedora de tratores da Marca Ls Tractor, para a empresa Schlickmann & Rotta Ltda – ME, sediada na cidade de Tres Barras do Parana – PR, Avenida Brasil, 264, Centro, CNPJ 18.960.416/0001-17 e Ins. Est.: 906.43783-06.

Cascavel 21 de Maio de 2020

  
 CESAR ROYER  
 1056824897 SESP/RS  
 697.447.500-49  
 GERENTE

1º TABELIONATO DE NOTAS

**CESAR ROYER**  
 Gerente de Vendas  
 CPF: 697.447.500-49



**76.065.317/0001-78**  
**Datta Distribuidora de Peças e Acessórios Agrícolas Ltda.**  
 Av. Carlos Gomes, 2345  
 Jd. Maria Luiza  
**CEP 85803-000 - Cascavel - PR**

**INDUSTRIAL AGRÍCOLA CHIUMENTO LTDA***Fábrica de Tanques, Carrocerias e Implementos Agrícolas**Rod. PR 364, Km 02, Bloco 01, Parque Industrial**3649 5802**Fone (44) 36495756 - Fax 44**EMAIL: IAC@VN.COM.BR**85950-000**PALOTINA**PARANÁ**CNPJ 77.117.992.0001/68**INSC. EST. 414.00963-80***DECLARAÇÃO**

A Empresa INDUSTRIAL AGRÍCOLA CHIUMENTO LTDA, situada à Avenida Rodovia PR 364, Km 02, Bloco 01, Parque Industrial, cidade de Palotina, Estado do Paraná, CNPJ:77.117.992/0001-66, IE: 4140096380, declara, para os devidos fins e a quem possa interessar, que a empresa: SCHLICKMANN E ROTTA LTDA, situada à AV. BRASIL, 264, CENTRO, da cidade de Tres Barras do Paraná, Estado do Paraná, inscrita no CNPJ: 18.960.416/0001-17, Inscrição Estadual: 9064378306, é revenda autorizada dos equipamentos de Marca, possui também mecânicos treinados para prestação de assistência técnica e é revenda autorizada dos produtos e peças IAC em todo território nacional.

Palotina, PR 15 de Junho de 2015.

.....  
 INDUSTRIAL AGRÍCOLA CHIUMENTO LTDA  
 CNPJ: 77.117.992/0001-66  
 JOSE ANTONIO CHIUMENTO  
 RG 3.661.487-0 SSP PR  
 CPF 407.457.759-34  
 SOCIO PROPRIETÁRIO

Industrial Agrícola Chiumento Ltda  
 CNPJ 77.117.992/0001-66  
 End: Rod. PR 364, Km 02, Bloco 01  
 Parque Industrial Fone: (44)3649-5756  
 Palotina - PR

g

g



DECLARAÇÃO

A MARCHESAN IMPLEMENTOS E MÁQUINAS AGRÍCOLAS TATU S/A, inscrita no CNPJ 52.311.289.0001/63, com sede na cidade de Matão, estado de São Paulo, declara para os fins devidos e a quem possa interessar, que a empresa **SCHLICKMANN & ROTTA LTDA – ME**, inscrita no CNPJ nº 18.960.416/0001-17, estabelecida na Avenida Brasil, 264, centro na cidade de Três Barras do Paraná/PR, é revendedor autorizado dos produtos Marchesan, bem como tem o dever e responsabilidade de manter estoques de peças genuínas **TATU** e mecânicos devidamente treinados e capacitados em fábrica para prestarem assistência técnica junto aos clientes.

Por ser expressão de verdade, dato e firmo o presente.

  
Leonardo Bovo Vidal  
Dépto Comercial

Matão, 15 de Abril de 2015.

MARCHESAN IMPLEMENTOS E MÁQUINAS AGRÍCOLAS "TATU" S.A.  
Av. Marchesan, 1979 - Caixa Postal 151 - CEP 15994-900 - MATÃO - SP - BRASIL  
Fone: (16) 3382.8282 - Fax: (16) 3382.3316 (Vendas: 3382.1005 - Exportação: 3382.1033)  
CNPJ (MF): 52.311.289/0001-63 - Inscrição Estadual 441.003.151.114  
www.marchesan.com.br - email: tatu@marchesan.com.br

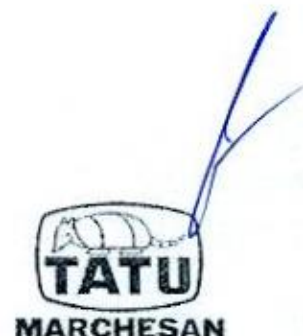

g

29



Estado do Paraná  
Secretaria de Estado da Fazenda  
Receita Estadual do Paraná

000372

**Certidão Negativa**  
de Débitos Tributários e de Dívida Ativa Estadual  
Nº 026438641-53

Certidão fornecida para o CNPJ/MF: 18.960.416/0001-17  
Nome: **SCHLICKMANN & ROTTA LTDA - EPP**

Ressalvado o direito da Fazenda Pública Estadual inscrever e cobrar débitos ainda não registrados ou que venham a ser apurados, certificamos que, verificando os registros da Secretaria de Estado da Fazenda, constatamos não existir pendências em nome do contribuinte acima identificado, nesta data.

Obs.: Esta Certidão engloba todos os estabelecimentos da empresa e refere-se a débitos de natureza tributária e não tributária, bem como ao descumprimento de obrigações tributárias acessórias.

**Válida até 28/07/2022 - Fornecimento Gratuito**

A autenticidade desta certidão deverá ser confirmada via Internet  
[www.fazenda.pr.gov.br](http://www.fazenda.pr.gov.br)





Governo do Estado do Paraná  
Secretaria da Micro e Pequena Empresa  
Junta Comercial do Estado do Paraná



## CERTIDÃO SIMPLIFICADA

### Sistema Nacional de Registro de Empresas Mercantis - SINREM

Certificamos que as informações abaixo constam dos documentos arquivados  
nesta Junta Comercial e são vigentes na data da sua expedição.

Nome Empresarial: SCHLICKMANN & ROTTA LTDA			Protocolo: PRC2210487731		
Natureza Jurídica: Sociedade Empresária Limitada					
NIRE (Sede) 41207696741	CNPJ 18.960.416/0001-17	Data de Ato Constitutivo 02/09/2013	Início de Atividade 16/09/2013		
Endereço Completo Avenida BRASIL, Nº 264, CENTRO - Três Barras do Paraná/PR - CEP 85485-000					
Objeto Social COMÉRCIO ATACADISTA DE MÁQUINAS, APARELHOS E EQUIPAMENTOS PARA USO AGROPECUÁRIO; PEÇAS E PARTES; COMÉRCIO A VAREJO DE PNEUMÁTICOS E CÂMARAS-DE-AR; COMÉRCIO ATACADISTA DE SEMENTES, FLORES, PLANTAS E GRAMAS; COMÉRCIO ATACADISTA DE DEFENSIVOS AGRÍCOLAS, ADUBOS, FERTILIZANTES E CORRETIVOS DO SOLO; MANUTENÇÃO E REPARAÇÃO DE MÁQUINAS E EQUIPAMENTOS; MANUTENÇÃO E REPARAÇÃO DE MÁQUINAS E EQUIPAMENTOS PARA AGRICULTURA E PECUÁRIA; MANUTENÇÃO E REPARAÇÃO DE TRATORES AGRÍCOLAS MANUTENÇÃO E REPARAÇÃO DE MÁQUINAS-FERRAMENTA					
Capital Social R\$ 200.000,00 (duzentos mil reais)		Porte EPP (Empresa de Pequeno Porte)		Prazo de Duração Indeterminado	
Capital Integralizado R\$ 198.000,00 (cento e noventa e oito mil reais)					
Dados do Sócio					
Nome JOSEANE APARECIDA ROTTA SCHLICKMANN	CPF/CNPJ 021.737.039-00	Participação no capital R\$ 100.000,00	Espécie de sócio Sócio	Administrador S	Término do mandato Indeterminado
Nome CAROLYNA APARECIDA ROTTA SCHLICKMANN FONTANA	CPF/CNPJ 096.053.829-11	Participação no capital R\$ 100.000,00	Espécie de sócio Sócio	Administrador S	Término do mandato Indeterminado
Dados do Administrador					
Nome JOSEANE APARECIDA ROTTA SCHLICKMANN	CPF 021.737.039-00	Término do mandato Indeterminado			
Nome CAROLYNA APARECIDA ROTTA SCHLICKMANN FONTANA	CPF 096.053.829-11	Término do mandato Indeterminado			
Último Arquivamento			Situação		
Data 02/12/2020	Número 20207429294	Ato/eventos 002 / 051 - CONSOLIDAÇÃO DE CONTRATO/ESTATUTO		ATIVA Status SEM STATUS	

Esta certidão foi emitida automaticamente em 10/03/2022, às 14:43:00 (horário de Brasília).  
Se impressa, verificar sua autenticidade no <https://www.empresafacil.pr.gov.br>, com o código OFNNHAT.



PRC2210487731

LEANDRO MARCOS RAYSEL BISCAIA  
Secretário Geral





PODER JUDICIÁRIO  
JUSTIÇA DO TRABALHO

### CERTIDÃO NEGATIVA DE DÉBITOS TRABALHISTAS

Nome: SCHLICKMANN & ROTTA LTDA (MATRIZ E FILIAIS)

CNPJ: 18.960.416/0001-17

Certidão n°: 10173401/2022

Expedição: 30/03/2022, às 15:15:18

Validade: 26/09/2022 - 180 (cento e oitenta) dias, contados da data de sua expedição.

Certifica-se que **SCHLICKMANN & ROTTA LTDA (MATRIZ E FILIAIS)**, inscrito(a) no CNPJ sob o n° **18.960.416/0001-17**, **NÃO CONSTA** como inadimplente no Banco Nacional de Devedores Trabalhistas.

Certidão emitida com base nos arts. 642-A e 883-A da Consolidação das Leis do Trabalho, acrescentados pelas Leis ns.º 12.440/2011 e 13.467/2017, e no Ato 01/2022 da CGJT, de 21 de janeiro de 2022. Os dados constantes desta Certidão são de responsabilidade dos Tribunais do Trabalho.

No caso de pessoa jurídica, a Certidão atesta a empresa em relação a todos os seus estabelecimentos, agências ou filiais.

A aceitação desta certidão condiciona-se à verificação de sua autenticidade no portal do Tribunal Superior do Trabalho na Internet (<http://www.tst.jus.br>).

Certidão emitida gratuitamente.

#### INFORMAÇÃO IMPORTANTE

Do Banco Nacional de Devedores Trabalhistas constam os dados necessários à identificação das pessoas naturais e jurídicas inadimplentes perante a Justiça do Trabalho quanto às obrigações estabelecidas em sentença condenatória transitada em julgado ou em acordos judiciais trabalhistas, inclusive no concernente aos recolhimentos previdenciários, a honorários, a custas, a emolumentos ou a recolhimentos determinados em lei; ou decorrentes de execução de acordos firmados perante o Ministério Público do Trabalho, Comissão de Conciliação Prévia ou demais títulos que, por disposição legal, contiver força executiva.





CAPITAL DO FÉLIX

CERTIDÃO NEGATIVA NR. 429/2022

Cadastro Econômico: 11040

Razão Social.: SCHLICKMANN E ROTTA LTDA  
CPF/CNPJ.....: 18.960.416/0001-17  
Nome Fantasia: SCR MAQ. AGRICOLAS  
Endereço.....: \* AV BRASIL  
Bairro.....: CENTRO  
Atividade.....: MANUTENÇÃO E REPARAÇÃO DE MAQUINA FERRAMENTA  
Alvará.....: 1104

Certificamos de acordo com a Legislação em vigor, e face ao requerimento protocolado sob n°, no dia que o cadastro Econômico n° 1104-0 localizado nesta cidade de Três Barras do Paraná, não possui débitos referente a móveis, nem imóveis, ou qualquer outro débito fiscal, NADA DEVE para a Fazenda Pública deste município, referente a impostos atrasados.

A presente certidão emitida pelo Portal do Cidadão servira exclusivamente para fins de Emissão de Certidão

A presente certidão não exclui o direito da Fazenda Municipal exigir a qualquer tempo, os débitos que venham a ser apurados.

Certidão emitida com base em Lei Municipal do município de Três Barras do Paraná.

Emitida em: 30/03/2022

Válida até: 29/04/2022

Ano/Número da certidão.....: 2022/429

Código de autenticidade da certidão: 943265782943265

Certidão emitida gratuitamente pelo portal do cidadão.

ATENÇÃO: QUALQUER RASURA OU EMENDA INVALIDARÁ ESTE DOCUMENTO.

g

g



TRIBUNAL DE JUSTIÇA DO ESTADO DO PARANÁ  
Secretaria do Ofício Distribuidor e Anexos de CATANDUVAS

CERTIDÃO DE DISTRIBUIÇÃO – FINS GERAIS – CÍVEIS – ESPECÍFICA - NEGATIVA

Certifico que revendo os livros, sistemas e arquivos de distribuição CÍVEIS, ESPECIFICAMENTE: FALÊNCIA, CONCORDATA, RECUPERAÇÃO JUDICIAL, RECUPERAÇÃO EXTRAJUDICIAL, INVENTÁRIOS E ARROLAMENTOS desta Secretaria, verifiquei NÃO CONSTAR nenhum registro contra:

SCHLICKMANN E ROTTA LTDA  
CNPJ: 18.960.416/0001-17  
Local da Sede: Três Barras do Paraná-PR

Orientações:

Esta certidão NÃO APONTA ordinariamente os processos em que a pessoa cujo nome pesquisado figura como Autor(a). São apontados os feitos em tramitação cadastrados no Sistema Informatizado referente à comarca de CATANDUVAS. Não existe qualquer conexão com qualquer outra base de dados de instituição pública ou com a Receita Federal que verifique a identidade do NOME/RAZÃO SOCIAL com o CPF/CNPJ. A conferência dos dados pessoais fornecidos pelo pesquisado é de responsabilidade exclusiva do destinatário da certidão.

A certidão em nome de pessoa jurídica considera os processos referentes à matriz e às filiais.

Considera-se NEGATIVA a certidão que aponta somente homônimos não qualificados, nos termos do art. 8º, §2º da Resolução CNJ 121/2010.

A presente certidão menciona somente o registro de distribuição, para dados complementares do procedimento, deve-se dirigir até a Secretaria para onde foi distribuído e solicitar uma CERTIDÃO DE OBJETO E PÉ.

A Busca de MICROEMPREENDEDOR INDIVIDUAL e EMPRESÁRIO INDIVIDUAL abrange também a pessoa física

CATANDUVAS, 10 de Março de 2022



ADRIANE STRZELECKI

Adriane Strzelecki  
Distribuidor

g

ce

*[Handwritten signature]*





MINISTÉRIO DA FAZENDA  
Secretaria da Receita Federal do Brasil  
Procuradoria-Geral da Fazenda Nacional

**CERTIDÃO NEGATIVA DE DÉBITOS RELATIVOS AOS TRIBUTOS FEDERAIS E À DÍVIDA  
ATIVA DA UNIÃO**

Nome: **SCHLICKMANN & ROTTA LTDA**  
CNPJ: **18.960.416/0001-17**

Ressalvado o direito de a Fazenda Nacional cobrar e inscrever quaisquer dívidas de responsabilidade do sujeito passivo acima identificado que vierem a ser apuradas, é certificado que não constam pendências em seu nome, relativas a créditos tributários administrados pela Secretaria da Receita Federal do Brasil (RFB) e a inscrições em Dívida Ativa da União (DAU) junto à Procuradoria-Geral da Fazenda Nacional (PGFN).

Esta certidão é válida para o estabelecimento matriz e suas filiais e, no caso de ente federativo, para todos os órgãos e fundos públicos da administração direta a ele vinculados. Refere-se à situação do sujeito passivo no âmbito da RFB e da PGFN e abrange inclusive as contribuições sociais previstas nas alíneas 'a' a 'd' do parágrafo único do art. 11 da Lei nº 8.212, de 24 de julho de 1991.

A aceitação desta certidão está condicionada à verificação de sua autenticidade na Internet, nos endereços <<http://rfb.gov.br>> ou <<http://www.pgfn.gov.br>>.

Certidão emitida gratuitamente com base na Portaria Conjunta RFB/PGFN nº 1.751, de 2/10/2014.  
Emitida às 15:12:19 do dia 30/03/2022 <hora e data de Brasília>.  
Válida até 26/09/2022.

Código de controle da certidão: **9E00.463F.7F19.BE7B**  
Qualquer rasura ou emenda invalidará este documento.

g

29

000378

Voltar

Imprimir



### Certificado de Regularidade do FGTS - CRF

**Inscrição:** 18.960.416/0001-17

**Razão Social:** SCHILICKMANN E ROTTA LTDA ME

**Endereço:** AV BRASIL 264 / CENTRO / TRES BARRAS DO PARANA / PR / 85485-000

A Caixa Econômica Federal, no uso da atribuição que lhe confere o Art. 7, da Lei 8.036, de 11 de maio de 1990, certifica que, nesta data, a empresa acima identificada encontra-se em situação regular perante o Fundo de Garantia do Tempo de Serviço - FGTS.

O presente Certificado não servirá de prova contra cobrança de quaisquer débitos referentes a contribuições e/ou encargos devidos, decorrentes das obrigações com o FGTS.

**Validade:** 30/03/2022 a 28/04/2022

**Certificação Número:** 2022033002063333960687

Informação obtida em 30/03/2022 15:09:46

A utilização deste Certificado para os fins previstos em Lei esta condicionada a verificação de autenticidade no site da Caixa:  
**[www.caixa.gov.br](http://www.caixa.gov.br)**



# Distribuidor de Esterco Líquido

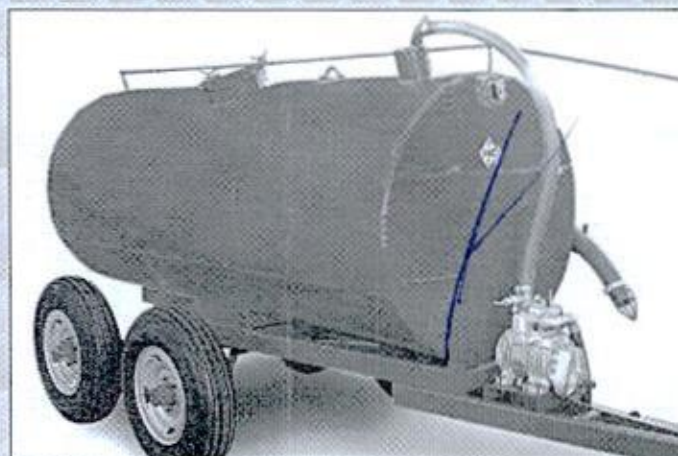
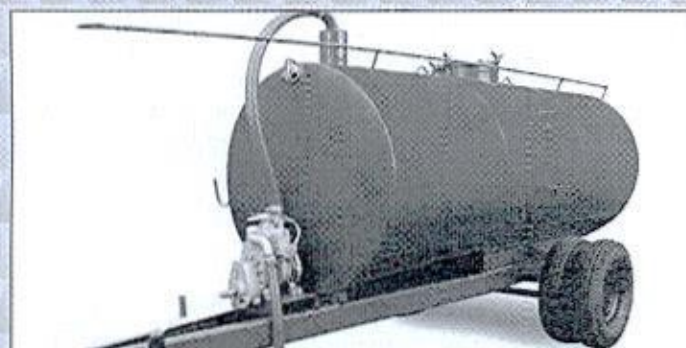

## CAPACIDADE

- 2.000L • 2.500L • 3.000L • 3.500L • 4.000L • 4.500L
- 5.000L • 5.500L • 6.000L • 6.500L • 7.000L • 7.500L
- 8.000L • 8.500L • 9.000L • 9.500L • 10.000L

## CARACTERÍSTICAS TÉCNICAS OPCIONAIS

- Fabricado em chapa de aço 4,75mm
- Rodado simples, duplo e tanden aro 16 e 20
- Pneus novos 750x16/900 10 Lonas
- Câmara de ar abertura 470mm
- Bico de descarga e bico de pato
- Bomba a Vácuo Sistema de Palheta de 240 ou 300mm com lubrificação forçada
- Acionado por cardan com proteção
- Mangote de sucção de 4 polegadas até 6m
- Tampa traseira com abertura 500mm e superior 500mm
- Pintura de pó-poliéster e pó-epóx, tratamento anticorrosivo
- Disco da Roda: Chapa 10mm com Roda de 4mm
- Ponta de Eixo: 60mm



**IAC**



# Carreta Metálica Hidráulica - Vagão Graneleiro Basculante

## MARCA IAC

000750

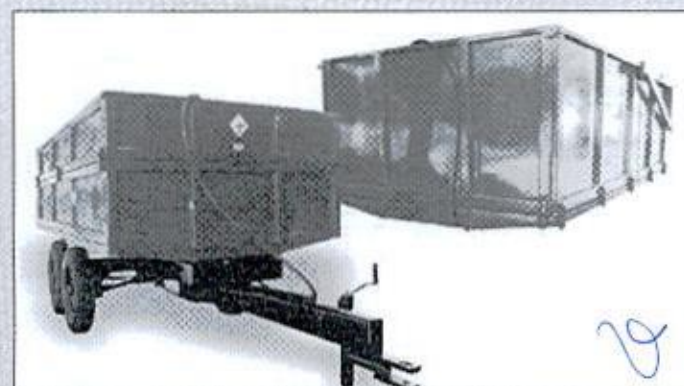
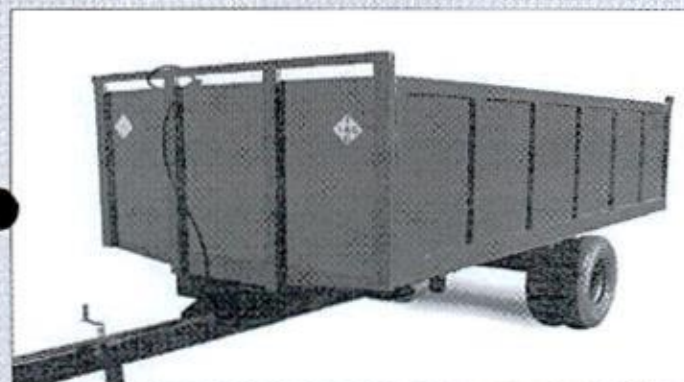
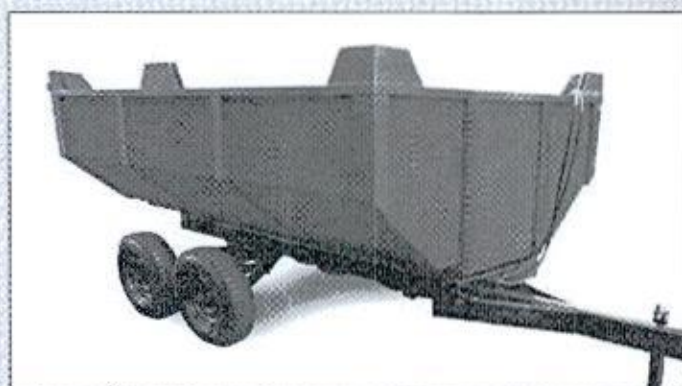
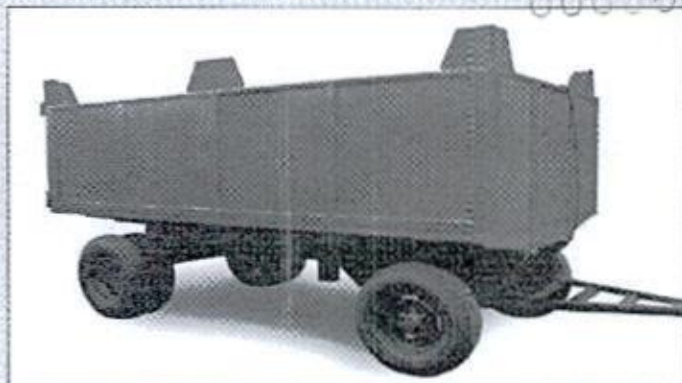
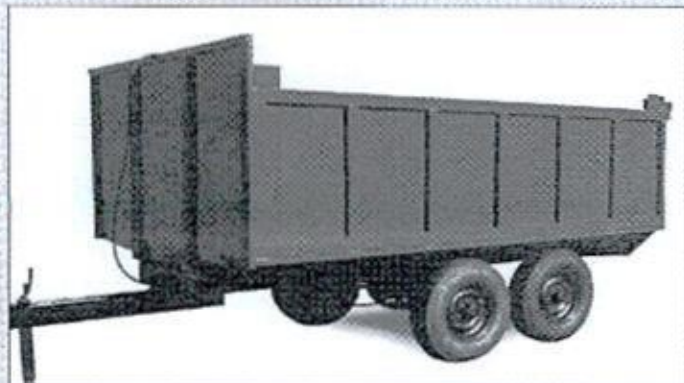

### CAPACIDADE

- 2.000Kg • 2.500Kg • 3.000Kg • 3.500Kg • 4.000Kg
- 4.500Kg • 5.000Kg • 5.500Kg • 6.000Kg • 6.500Kg
- 7.000Kg • 7.500Kg • 8.000Kg • 8.500Kg • 9.000Kg
- 9.500Kg • 10.000Kg • 12.000Kg

### CARACTERÍSTICAS TÉCNICAS OPCIONAIS

- Construída em chapa de aço
- Rodado Simples, Duplo, 2 eixos e Tandem
- Disco da Roda: Chapa 10mm com Roda de 4mm
- Ponta de Eixo de 60mm
- Aro 750/16, 900/20, 1.000/20 e 11L15
- Acionamento hidráulico pela bomba do trator
- Pistão telescópico com 2 ou 3 estágios
- Mangueiras com engate rápido
- Ponteiros em aço 1.070 • Cubos em aço forjado
- Ângulo de basculamento 45°
- Tampa traseira com basculamento total e abertura automática
- Tampas removíveis • Com sobre tampa
- Tampas traseiras com opção de abrir lateral
- Sistemas fechamento das tampas com porcas galvanizadas
- Com pinos com armação de cordas
- Com freio (traseiro ou dianteiro)
- Pintura poliéster a pó-epox

 **IAC**





# C-120

SZ

## Colhedora de Forragens de Precisão

000381



A melhor colhedora  
e o melhor picado  
agora com

# + PRO

PROCESSADOR DE GRAOS  
KERNEL PROCESSOR  
PROCESSADOR DE GRANOS



*A máxima evolução em colhedora de forragens!*



UNIDADE ITAIPIRA - SP



NO BRASIL PARA MAIS DE 50 PAÍSES



UNIDADE SÃO JOÃO DA BOA VISTA - SP

### Linha de Colhedoras JF, a solução para o produtor!





A **JF C120 S3** é a colhedora de forragem nº 1 do mundo, a mais produtiva e confiável do mercado. Seu sistema de precisão garante inigualável uniformidade de cortes perfeitos, garantindo os melhores resultados no processo de ensilagem, deixando a forragem homogênea, como melhor compactação no silo e conservando inalteradas suas qualidades nutricionais.

Sua poderosa faca com tecnologia "C" permite o corte preciso do grão em partículas ideais. Possui também dois limpadores por rotor para limpeza da parte traseira da carcaça, elimina material acumulado, potencializa o lançamento do produto e mantém a eficiência durante toda a vida útil do equipamento.

Sua carenagem em polietileno dá mais segurança ao operador e atende a todas as normas de segurança.

Disponíveis nos modelos Caixa/Cardan e Correia/Polia, na versão hidráulica.

Como grande novidade, apresentamos a nova plataforma articulável e o novo Sistema de Processamento de Grãos +PRO, que rompe o grão e potencializa o valor nutricional da silagem.

Faca "C" corta e lança o grão



Giro da bica hidráulico



Carenagem padrão de fábrica



**ROTOR COM FACA COM TECNOLOGIA "C", LANÇADORES E PROCESSADOR DE GRÃOS +PRO**



- +PROCESSAMENTO
- +PRODUÇÃO DE LEITE
- +PRODUÇÃO DE CARNE
- +PROFISSIONAL

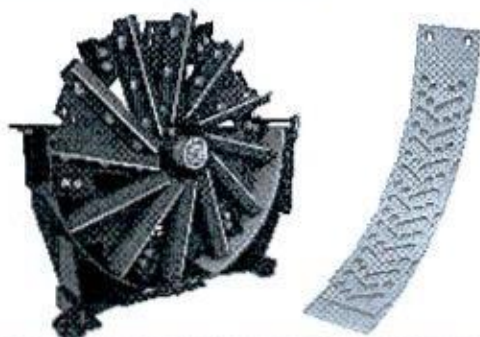

CARACTERÍSTICAS TÉCNICAS	JF C120 S3 (caixa)	JF C120 S3 (polia)
Acionamento	tratorizado	tratorizado
Número de facas	12	12
Número de rotores	1	1
Quantidade de rolos recolhedores	4	4
Rotação requerida na TDP	540 RPM	540 RPM
Produtividade*	até 30 ton/h	até 28 ton/h
Potência requerida na TDP	55 a 90 cv	50 a 80 cv
Peso	615 kg	600 kg
Tamanhos de picado	24 (2mm a 36mm)	24 (2mm a 36mm)
Transmissão	caixa e cardan	polia e correia

\*A produtividade pode variar devido a fatores como tamanho de corte, massa por hectare, disponibilidade por cereia e potência do trator. Ao adquirir uma plataforma, verificar a banda do rodagem do trator.

### Vantagens

- +PRO – Novo sistema de processamento de grãos que melhora o KPS;
- Plataforma articulável que facilita a regulagem da faca e contrafaca;
- Facas do rotor com tecnologia "C", mais estável e resistente; não desgasta o rotor; parafuso francês que facilita troca de facas; ótimo processamento do grão;
- Melhoria no sincronismo da plataforma recolhedora com maior velocidade de corte e recolhimento e menos desgaste de engrenagens;
- Fundo da carcaça mais espesso e com maior durabilidade;
- Bica de saída com melhor design e proteção interna mais resistente a abrasividade;
- Cardan mais reforçado e com maior resistência ou Polia/Correia 5V Super HC que transmite +40% de potência p/ rotor;
- Perfeitamente adequada às normas de segurança;
- Aumento na velocidade de colheita, menos consumo de potência e maior resistência.

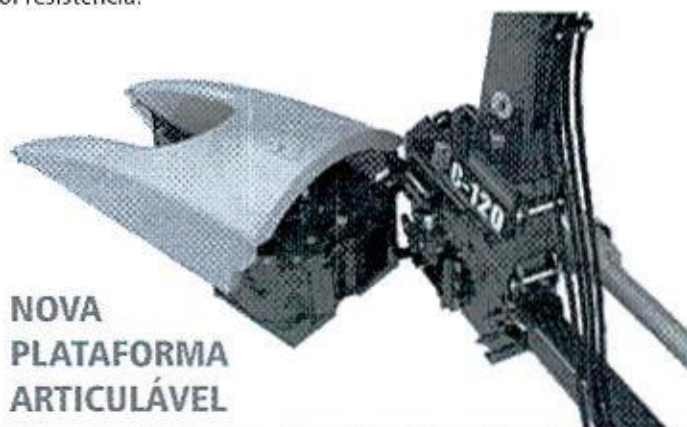

**NOVA PLATAFORMA ARTICULÁVEL**

**Descritivo técnico:** Colhedora de forragem de uma linha para diversas culturas, acionamento por trator, equipado com transmissão por coroa e pinhão com caixa blindada, 04 rolos internos sendo 2 rolos recolhedores, 1 liso e 1 móvel, rotor regulável com 12 facas em perfil "C", processador de grãos +PRO removível, 06 lançadores, plataforma articulável, engrenagens com regulagem de tamanho de corte, 24 tamanhos de picado (2 a 36mm), afiador com pedra retangular, contra faca do rotor fixa com duas vidas, 02 limpadores por rotor, bica de saída dobrável, bica de saída em polietileno cross link com proteção interna, pé de apoio, cardan de acionamento, carenagem, bica de descarga, pistão de giro da bica, quebra-jato, caixa de ferramentas, cardan de acionamento do rotor e rolos, transmissão por caixa e cardan ou correia 5V Super HC, comando hidráulico, eixo do rotor direto na caixa, perfeitamente adequado as normas de segurança, rotação requerida de 540 RPM na TDP, potência requerida na TDP de 50 a 80cv (versão polia) e 55 a 90cv (versão caixa).



Os dados técnicos e as imagens são apenas para fins de orientação. No esforço para fornecer produtos que atendam as necessidades dos clientes, a JF se reserva o direito de atualizá-los a qualquer momento sem aviso prévio.

- JF Máquinas Agrícolas
- jfmaquinasoficial
- JF Máquinas Agrícolas

[www.jfmaquinas.com](http://www.jfmaquinas.com)  
[www.lojajfmaquinas.com.br](http://www.lojajfmaquinas.com.br)

Rua Santa Terezinha, 921  
 Jd. Guarujá | Itapira - SP  
 CEP 13973-900  
 Tel: +55 (19) 3863-9600



000383

**Série PLUS**  
**PLUS80**  
Plataformado

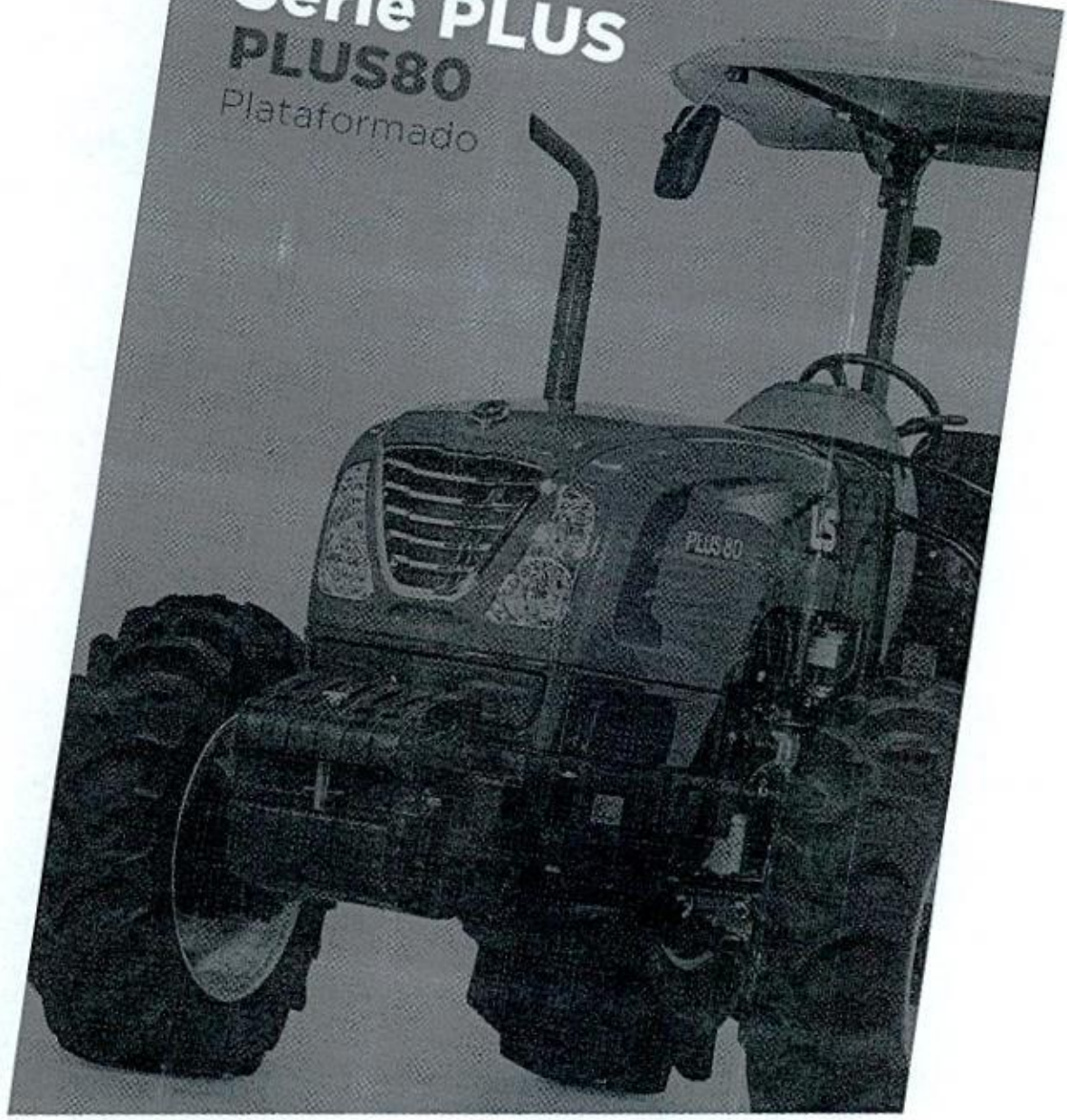

**LS** Tractor

*[Handwritten signature]*

*g*

*29*

Jul/2021.



#### Transmissão

12F x 12R até 20F x 20R com super-redutor (opcional). Proporciona versatilidade para várias operações agrícolas.



#### Reversor

Reversor sincronizado (Synchro Shuttle): aumenta a eficiência nas operações agrícolas.



#### TDP Independente

3 velocidades: de 540, 750E e 1000 rpm. Operada facilmente por um botão de acionamento eletro-hidráulico no painel de controle.

g

g

K



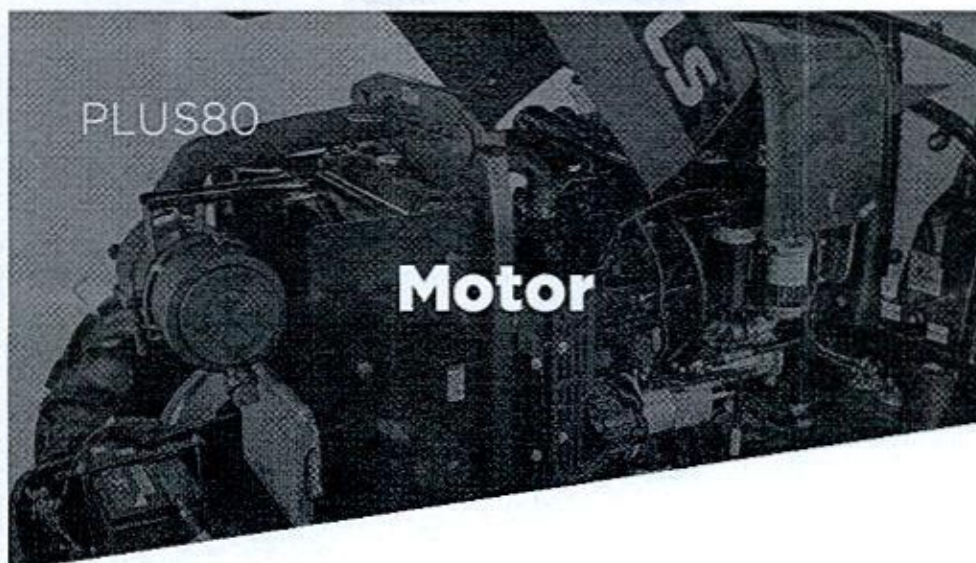

Marca	Perkins
Tipo	4 cilindros, injeção direta, refrigerado a água
Modelo / combustível	1104D-44T - Tier3 / Diesel
Potência do motor (cv/KW)	
Norma ISO TR 14396	80 / 59
Potência do motor (cv/KW)	
Norma SAE J1995	82 / 60
Rotação nominal (rpm)	2.200
Torque máximo (Nm)	352
Rotação de torque máximo (rpm)	1.400
Reserva de torque (%)	34
Cilindrada (cc)	4.400
Número de válvulas	8
Aspiração	Turbo

g

e

/

**Sistema Elétrico**

Alternador (A)	90
Tensão (V)	12
Bateria (Ah)	110

**Embreagem**

Acionamento	Mecânico
Dímetro do disco (mm) - tipo	330 - Orgânico (Ceramético)*

**Transmissão**

Tipo	Synchro Shuttle
Número de velocidades	12F / 12R ou 20F / 20R com Creeper

**Sistema de Direção**

Tipo	Hidrostática
Pressão (bar)	145
Fluxo (l/min)	24,2

**Freios**

Tipo	Úmidos, multidiscos
Número de discos	3
Acionamento	Hidráulico
Estacionamento - tipo	Alavanca

g

e

/





#### Tomada de Potência

Tipo/Acionamento	Independente
Rotação nominal da TDP (rpm)	(540/ 750/ 1.000)
Rotação do motor à	
rotação nominal da TDP (rpm)	(540/ 2.124)/ (750/ 2.292)/ (1.000/ 2.261)
Potência na TDP (cv)	76

#### Sistema Hidráulico

Vazão total (l/min)	86
Categoria do sistema de levante - 3 pontos	CATII
Pressão máxima - bar (kgf/cm <sup>2</sup> )	190
Capacidade de levante na rótula (kgf)	3.600 (3.800)*
Tipo de controle de levante	Posição/Profundidade

#### Controle Remoto

Tipo	Independente
Número de válvulas	2
Pressão (Mpa)	190
Vazão máxima (l/min)	62

\*Configuração opcional (consultar disponibilidade na fábrica)

g

28

K

**Eixo Dianteiro**

Tipo	4X4
Acionamento	Eletro-hidráulico

**Eixo Traseiro**

Redução final	Epicíclica
Bloqueio do diferencial	Eletro-hidráulico

**Rodados**

Dianteiro	Traseiro
12.4-24 R1	18.4-30 R1
12.4-24 R1	13.6-38 R1
14.9-24 R2	23.1-26 R2
9.5-24 R1	14.9-28 R1





### Capacidades

Tanque de combustível (l)	100/(170)*
Sistema de arrefecimento (l)	10,5
Cárter do motor (com filtro) (l)	8,75~10,4
Transmissão/hidráulico (l)	55

### Pesos e Dimensões

Peso de Embarque (kg)	3.000
Peso máximo em ordem de marcha c/ Lastro (kg)	3.680 (4.400)*
Comprimento total (mm)	4.585
Largura total sem pneus (mm)	1.976
Distância entre eixos (mm)	2.375
Altura máxima (mm)	2.753
Bitolas dianteiras (min-máx) (mm)	1.687~1.979
Bitolas traseiras (min-máx) (mm)	1.560~1.815
Vão livre (mm)	507

\*Configuração opcional (consultar disponibilidade na fábrica)



- \* Filtro de ar a seco
- \* Dispositivo de pré-aquecimento
- \* Acelerador de pé e de mão
- \* Instrumentação: luz de alerta, pressão do óleo do motor
- \* Medidores: água, combustível, tacômetro com horímetro
- \* Assento ajustável
- \* Rops com cinto de segurança
- \* Sistema de segurança da TDP
- \* Luzes indicadoras de direção
- \* Controle de posição e ondulação do hidráulico
- \* Direção hidrostática
- \* Luz de trabalho traseira
- \* Estabilizador e barra de tração telescópicos
- \* Luzes de segurança
- \* Pesos dianteiros e traseiros
- \* Plataforma plana



# ***PST PLUS FLEX***

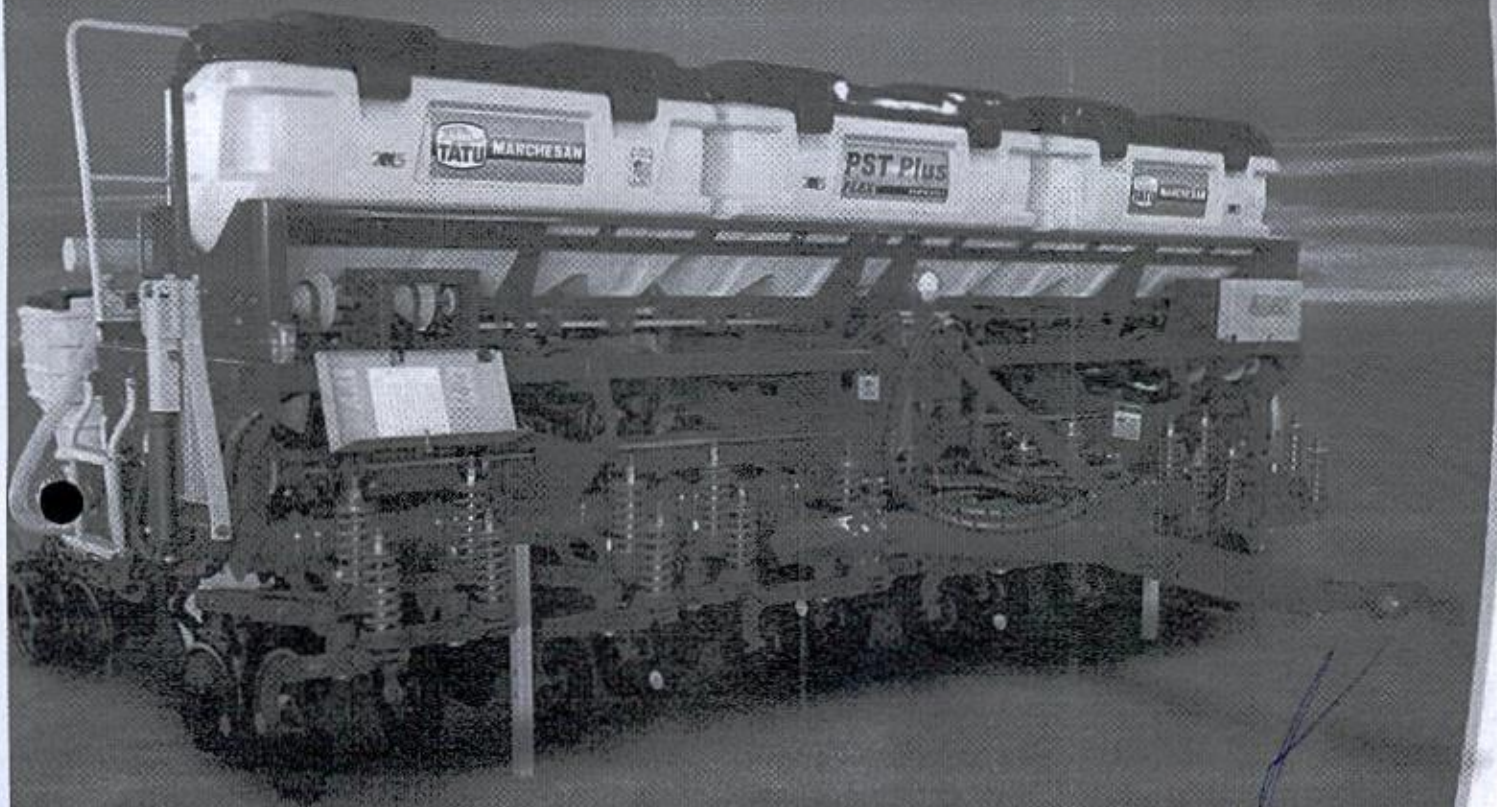

LINHAS DE SEMENTE PANTOGRÁFICAS

**A MARCA DA TERRA**





**MARCHESAN**

000392

As **Plantadeiras PST PLUS Flex** são especialmente projetadas para efetuar com excelência o plantio direto ou convencional de milho, soja, feijão, amendoim, algodão com linter e deslinterado, sorgo, etc.

A **PST PLUS Flex** efetua o plantio de precisão com discos horizontais perfurados ou rasgados para diversas culturas.

A **PST PLUS Flex Suprema** efetua a distribuição de sementes através do distribuidor pneumático à vácuo, com exclusivo sistema de vedação, que assegura maior vida útil e fácil operação. O acionamento da turbina geradora de vácuo pode ser feito por cardan com junta homocinética ou motor hidráulico.

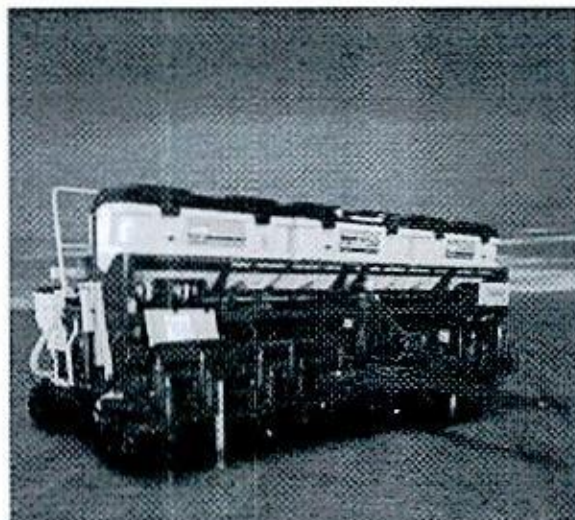

### Especificações Técnicas:

MODELO	Nº LINHAS (mm)	ESPAÇAMENTO (mm)	LARGURA (mm)	LARGURA UTIL (mm)	CAPAC. DEPÓSITOS		PESO APROX. (Kg) *	POTÊNCIA (cv) 1-2
					ADUBO (litros)	SEMENTES (kg)		
3245	4	850 - 900	4565	2955	1040	200	3535	60 - 68 84 - 96
	5	700				250		
	6	500 - 550				300		
	7	450				350		
3495	5	750 - 800	4815	3205	1040	250	4178	68 - 80 96 - 108
	6	600				300		
	7	500				350		
	8	450				400		
4045	5	850 - 900	5365	3755	1300	250	4415	75 - 90 100 - 115
	6	700 - 750				300		
	7	600				350		
	8	500				400		
	9	450				450		
4395	6	800	5715	4105	1300	300	4844	80 - 90 115 - 130
	7	650				350		
	8	550				400		
	9	500				450		
	10	450				500		
4845	6	850 - 900	6165	4555	1540	300	5488	90 - 102 <del>126 - 144</del>
	7	750				350		
	8	600				400		
	9	550				450		
	10	500				500		
	11	450				550		
5345	7	800	6665	5055	1540	350	5867	100 - 115 140 - 160
	8	700				400		
	9	600				450		
	11	500				500		
	12	450				550		

\* PESO APROXIMADO, considerando modelo com número máximo de linhas.

> Potência 1: Disco Duplo Desencrastro no Adubo | Potência 2: Haste Escarificadora no Adubo.

> Pneus: Militares, 6.50 x 16 - 10L (60lbs/pçF).

> Largura total com marcador de linha na posição de transporte

> Distribuição de Adubo: 154 a 1131 Kg/ha, condutoras passo de 2" (Standard); | 75 a 549 Kg/ha, condutoras passo de 1" (Opcional).

A MARCHESAN S.A. reserva o direito de aperfeiçoar ou alterar as características de seus produtos, sem a obrigação de assim proceder com os já comercializados e sem dar conhecimento prévio. As fotos e desenhos são meramente ilustrativos. Riv. 01 - 07/2019

**MARCHESAN IMPLEMENTOS E MÁQUINAS AGRÍCOLAS TATU S.A.**

Av. Marchesan, 1979 - CEP 15994-900 - Matão-SP-Brasil  
Fone: (16) 3382.8282 - Fax (Vendas): 3382.8297  
CNPJ: 52.311.289/0001-83 - Inscr. Est.: 441.000.151.114



**A MARCA DA TERRA**

[www.marchesan.com.br](http://www.marchesan.com.br)



REPÚBLICA FEDERATIVA DO BRASIL

SECRETARIA DE ESTADO DA SEGURANÇA PÚBLICA  
INSTITUTO DE IDENTIFICAÇÃO DO PARANÁ

RG: 6.294.102-2

POLEGAR DIREITO



ASSINATURA DO TITULAR

*Joseane Aparecida Rotta Schlickmann*

**AUTENTICAÇÃO**

O Certificado e/ou os dados que a ele se referem, conjuntamente com a reprodução fiel de seu original, conjuntamente apresentados neste cartório, O referido é verdade e dou fé.

10 MAR. 2021

Inscrição nº 1117221

Em 10 de Março de 2021, no Cartório de Registro Civil da Verdade, eu, Luiz Carlos de Souza, Tabelião Público, inscrito no Conselho de Tabeliães e Escrivães nº 1117221, do Estado do Paraná, compareci e compareceram a Joseane Aparecida Rotta Schlickmann, inscrita no RG nº 6.294.102-2, apresentando-me o documento em questão, para autenticação.

Esta documento é o comprovante de inscrição no CADASTRO DE PESSOAS FÍSICAS - CPF, validade a exigência por terceiros, talva nos casos previstos na legislação vigente.

Assinatura

JOSEANE APARECIDA ROTA SCHLICKMANN

VÁLIDO EM TODO O TERRITÓRIO NACIONAL

Emitido em : 02/09/95

SERPRO

VÁLIDA EM TODO O TERRITÓRIO NACIONAL

REGISTRO GERAL: 6.294.102-2 DATA DE EXPEDIÇÃO: 20/11/2019

NOME: JOSEANE APARECIDA ROTA SCHLICKMANN

FLIAÇÃO: ATELO ROTA  
RIS ROTA

NATALIDADE: CATANDUVAS/PR DATA DE NASCIMENTO: 20/11/1975

DOC. ORIGEM: COMARCA CATANDUVAS/PR, T. BARRAS PARANA  
C. CAS-203, LIVRO-2B, FOLHA-3

CURITIBA/PR

ASSINATURA DO DIRETOR

*Luiz Carlos de Souza*

INSCRIÇÃO Nº 1117221

**AUTENTICAÇÃO**

O Certificado e/ou os dados que a ele se referem, conjuntamente com a reprodução fiel de seu original, conjuntamente apresentados neste cartório, O referido é verdade e dou fé.

10 MAR. 2021

Inscrição nº 1117221

Em 10 de Março de 2021, no Cartório de Registro Civil da Verdade, eu, Luiz Carlos de Souza, Tabelião Público, inscrito no Conselho de Tabeliães e Escrivães nº 1117221, do Estado do Paraná, compareci e compareceram a Joseane Aparecida Rotta Schlickmann, inscrita no RG nº 6.294.102-2, apresentando-me o documento em questão, para autenticação.

Esta documento é o comprovante de inscrição no CADASTRO DE PESSOAS FÍSICAS - CPF, validade a exigência por terceiros, talva nos casos previstos na legislação vigente.

Assinatura

JOSEANE APARECIDA ROTA SCHLICKMANN

VÁLIDO EM TODO O TERRITÓRIO NACIONAL

Emitido em : 02/09/95

SERPRO



REPUBLICA FEDERATIVA DO BRASIL

ESTADO DO PARANÁ  
SECRETARIA DE ESTADO DA RECEITA PÚBLICA  
DEPARTAMENTO DA FISCALIA  
INSTITUTO DE NOTARISADO

**CAROLYNA APARECIDA ROTT SCHLICKMANN  
FONTANA**

VALMIR SCHLICKMANN  
JOSEANE APARECIDA ROTT SCHLICKMANN

31/07/1995 CATAQUAVAS/PR  
SPR

*Caroline Schlickmann*  
ASSINATURA DO VIZAR

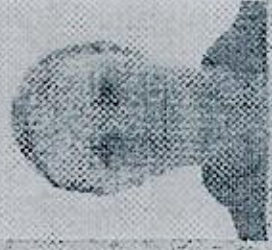

**AUTENTICAÇÃO**  
Certifico e dou fé que a presente fotocópia é reprodução fiel de seu original, conjuntamente apresentado neste cartório.  
O referido é verdade e dou fé.

10 MAR 2021 R  
Em Teste da Verdade.

Sérgio Bozza de Lima - Tabelião  
Francieli Galla da Silva - Oficial Substitua  
Cristiane Kosa - Escrevente

Tabuleiro de Notas  
Escritório para  
Autenticação de Cópia

FTM17218

Ministério da Fazenda  
Receita Federal

COMPROVANTE DE INSCRIÇÃO CPF

Número  
**096.053.829-11**

Nome  
**CAROLYNA APARECIDA ROTT SCHLICKMANN  
FONTANA**

Nascimento  
**31/07/1995**

REPUBLICA FEDERATIVA DO BRASIL

ESTADO DO PARANÁ  
SECRETARIA DE ESTADO DA RECEITA PÚBLICA  
DEPARTAMENTO DA FISCALIA  
INSTITUTO DE NOTARISADO

**CAROLYNA APARECIDA ROTT SCHLICKMANN  
FONTANA**

VALMIR SCHLICKMANN  
JOSEANE APARECIDA ROTT SCHLICKMANN

31/07/1995 CATAQUAVAS/PR  
SPR

*Caroline Schlickmann*  
ASSINATURA DO VIZAR



**AUTENTICAÇÃO**  
Certifico e dou fé que a presente fotocópia é reprodução fiel de seu original, conjuntamente apresentado neste cartório.  
O referido é verdade e dou fé.

10 MAR 2021 R  
Em Teste da Verdade.

Sérgio Bozza de Lima - Tabelião  
Francieli Galla da Silva - Oficial Substitua  
Cristiane Kosa - Escrevente

Tabuleiro de Notas  
Escritório para  
Autenticação de Cópia

FTM17218

Ministério da Fazenda  
Receita Federal do Brasil

COMPROVANTE DE IDENTIFICAÇÃO

Emitido pela Secretaria da Receita Federal do Brasil  
às 14:24:35 do dia 18/02/2020 (hora e data de Brasília)  
digito verificador: 00

VÁLIDO SOMENTE COM COMPROVANTE DE IDENTIFICAÇÃO

CÓDIGO DE VERIFICAÇÃO  
59CC.81F2.1D84.D255



8

8



SÉTIMA ALTERAÇÃO CONTRATUAL

# SCHLICKMANN & ROTTA LTDA

000395

Sociedade Limitada

CNPJ: 18.960.416/0001-17 NIRE: 41207696741

---

Os signatários deste instrumento:

**CAROLYNA APARECIDA ROTTA SCHLICKMANN FONTANA**, brasileira, natural de Catanduvas - Paraná, nascida em 31/07/1995, casada, maior e capaz, empresária, inscrita no CPF sob nº. 096.053.829-11, portadora da Cédula de Identidade RG nº. 10.699.996-1 SSP/PR, expedida em 30/12/2005, residente e domiciliada na Avenida Brasil, nº 350, Centro, CEP. 85.485-000, Cidade de Três Barras do Paraná – Estado do Paraná;

**JOSEANE APARECIDA ROTTA SCHLICKMANN**, brasileira, natural de Catanduvas – Estado do Paraná, nascida em 20/11/1975, casada sob regime Universal de bens, empresária, inscrita no CPF/MF sob nº 021.737.039-00, portador da Cédula de Identidade Civil RG nº 6.294.102-2 SSP/PR, expedida em 13/08/1991, residente e domiciliado na Av. Brasil, nº 350, Bairro Centro, CEP. 85.485-000, Cidade de Três Barras do Paraná – Estado do Paraná únicos sócios componentes da sociedade empresarial limitada que gira nesta praça sob o nome empresarial **SCHLICKMANN & ROTTA LTDA**, com sede na Avenida Brasil, nº. 264, Bairro Centro, CEP. 85.485-000, nesta cidade de Três Barras do Paraná – Estado do Paraná, registrada e arquivada na Junta Comercial do Estado do Paraná sob **NIRE nº. 41207696741** em 02/09/2013, primeira alteração contratual registrada e arquivada na Junta Comercial do Estado do Paraná sob nº 20135582563 em 23/09/2013, inscrita no **CNPJ** sob nº. **18.960.416/0001-17**; por este instrumento decidiram por unanimidade e na melhor forma de direito, **ALTERAR** e **CONSOLIDAR** seu contrato social, que reger-se-á pelas leis nº. 10.406, de 10 de janeiro de 2002, lei nº. 3.708 de 10 de janeiro de 1919, lei nº. 8.934, de 18 de novembro de 1994, pelas demais disposições legais aplicáveis à espécie e pelas cláusulas e condições seguintes:

**CLÁUSULA PRIMEIRA – Alteração do Capital:** O capital social, no valor de R\$ 198.000,00 (cento noventa e oito mil reais), fica elevado para R\$ 200.000,00 (duzentos mil reais), sendo o aumento no valor de R\$ 2.000,00 (dois mil reais), da seguinte forma e proporção:

I. Forma e Prazo: O aumento do capital social acima previsto e consolidado, no valor de R\$ 2.000,00 (dois mil reais), subscritos e integralizados pelas sócias **CAROLYNA APARECIDA ROTTA SCHLICKMANN FONTANA** e **JOSEANE APARECIDA ROTTA SCHLICKMANN**, sendo os quais cada uma irá integralizar o valor de R\$ 1.000,00 (mil reais).

g

g



SÉTIMA ALTERAÇÃO CONTRATUAL

# SCHLICKMANN & ROTTA LTDA

Sociedade Limitada

CNPJ: 18.960.416/0001-17 NIRE: 41207696741

II. Nova Distribuição do Capital: Em virtude das modificações havidas, o capital social, agora no valor de R\$ 200.000,00 (duzentos mil reais), dividido em 200.000 (duzentas mil) quotas de capital, pelo valor nominal de R\$ 1,00 (um real) cada uma, totalmente subscritas e já integralizadas pelos sócios, fica assim dividido e distribuído entre os sócios quotistas:

Sócios	(%)	Quotas	Valores em R\$
Carolyna Aparecida Rotta Schlickmann Fontana	50,00	100.000	100.000,00
Joseane Aparecida Rotta Schlickmann	50,00	100.000	100.000,00
<b>Total do Capital Social</b>	<b>100,00</b>	<b>200.000</b>	<b>200.000,00</b>

**Parágrafo Único** – A responsabilidade dos sócios é solidária e limitada à importância total do capital social integralizado, nos termos do artigo 1.052, da Lei nº 10.406 de 10 de janeiro de 2002.

**CLÁUSULA SEGUNDA – Da Consolidação do Contrato:** À vista da modificação ora ajustada e em consonância com o que determina o art. 2.031 da Lei n.º 10.406/2002, os sócios RESOLVEM, por este instrumento, atualizar e consolidar o contrato social, tornando assim sem efeito, a partir desta data, as cláusulas e condições contidas no contrato primitivo que, adequado às disposições da referida Lei n.º 10.406/2002 aplicáveis a este tipo societário, passa a ter a seguinte redação:

**SCHLICKMANN & ROTTA LTDA**  
**CONSOLIDAÇÃO CONTRATUAL CNPJ: 18.960.416/0001-17**  
**NIRE: 41207696741 DE 02/09/2013**

Os signatários deste instrumento:

**CAROLYNA APARECIDA ROTTA SCHLICKMANN FONTANA**, brasileira, natural de Catanduvas - Paraná, nascida em 31/07/1995, casada, maior e capaz, empresária, inscrita no CPF sob nº. 096.053.829-11, portadora da Cédula de Identidade RG nº. 10.699.996-1 SSP/PR, expedida em 30/12/2005, residente e domiciliada na Avenida Brasil, nº 350, Centro, CEP. 85.485-000, Cidade de Três Barras do Paraná – Estado do Paraná;



## SÉTIMA ALTERAÇÃO CONTRATUAL

**SCHLICKMANN & ROTTA LTDA**

Sociedade Limitada

CNPJ: 18.960.416/0001-17 NIRE: 41207696741

**JOSEANE APARECIDA ROTTA SCHLICKMANN**, brasileira, natural de Catanduvas – Estado do Paraná, nascida em 20/11/1975, casada sob regime Universal de bens, empresária, inscrita no CPF/MF sob nº 021.737.039-00, portador da Cédula de Identidade Civil RG nº 6.294.102-2 SSP/PR, expedida em 13/08/1991, residente e domiciliado na Av. Brasil, nº 350, Bairro Centro, CEP. 85.485-000, Cidade de Três Barras do Paraná – Estado do Paraná únicos sócios componentes da sociedade empresarial limitada que gira nesta praça sob o nome empresarial **SCHLICKMANN & ROTTA LTDA**, com sede na Avenida Brasil, nº. 264, Bairro Centro, CEP. 85.485-000, nesta cidade de Três Barras do Paraná – Estado do Paraná, registrada e arquivada na Junta Comercial do Estado do Paraná sob **NIRE** nº. **41207696741** em 02/09/2013, primeira alteração contratual registrada e arquivada na Junta Comercial do Estado do Paraná sob nº 20135582563 em 23/09/2013, inscrita no **CNPJ** sob nº. **18.960.416/0001-17**; por este instrumento decidiram por unanimidade e na melhor forma de direito, **CONSOLIDAR** seu contrato social, que reger-se-á pelas leis nº. 10.406, de 10 de janeiro de 2002, lei nº. 3.708 de 10 de janeiro de 1919, lei nº. 8.934, de 18 de novembro de 1994, pelas demais disposições legais aplicáveis à espécie e pelas cláusulas e condições seguintes:

**CAPÍTULO I**

## Capital Social e Quotas

**Cláusula Primeira** – O capital da sociedade é de R\$ 200.000,00 (duzentos mil reais), dividido em 200.000 (duzentas mil) quotas de capital, pelo valor nominal de R\$ 1,00 (um real) cada uma, formado por R\$ 200.000,00 (duzentos mil reais) em moeda corrente do país, sendo subscrito e com integralização pelos sócios como segue:

Sócios	(%)	Quotas	Valores em R\$
Carolyna Aparecida Rotta Schlickmann Fontana	50,00	100.000	100.000,00
Joseane Aparecida Rotta Schlickmann	50,00	100.000	100.000,00
<b>Total do Capital Social</b>	<b>100,00</b>	<b>200.000</b>	<b>200.000,00</b>

g

g



## SÉTIMA ALTERAÇÃO CONTRATUAL

**SCHLICKMANN & ROTTA LTDA**

Sociedade Limitada

CNPJ: 18.960.416/0001-17 NIRE: 41207696741

**Parágrafo Único** – A responsabilidade dos sócios é solidária e limitada à importância total do capital social integralizado, nos termos do artigo 1.052, da Lei nº 10.406 de 10 de janeiro de 2002.

**CAPÍTULO II**

Denominação, Sede, Foro, Prazo de Duração, Objeto Social e Enquadramento

**Cláusula Segunda** – A sociedade gira sob o nome empresarial de **SCHLICKMANN & ROTTA LTDA**, e será regida por este contrato social e pela lei nº 10.406/2002 de 10 de janeiro de 2002 (NCC/2002).

**Cláusula Terceira** – A sociedade tem sua sede na Avenida Brasil, nº. 264, Bairro Centro, CEP. 85.485-000, nesta cidade de Três Barras do Paraná – Estado do Paraná, podendo abrir e encerrar filiais, agências e escritórios, em qualquer parte do território nacional ou no exterior, por deliberação dos sócios, através de maioria dos votos, mediante alteração contratual assinada por todos os sócios.

**Cláusula Quarta** – A sociedade iniciou suas atividades em 16/09/2013 e seu prazo de duração é por tempo indeterminado.

**Cláusula Quinta** – A sociedade tem como objeto social em todo o território nacional a exploração dos ramos de: **4661-3/00** Comércio atacadista de máquinas, aparelhos e equipamentos para uso agropecuário; partes e peças, **4530-7/05** Comércio a varejo de pneumáticos e câmaras-de-ar, **4623-1/06** - Comércio atacadista de sementes, flores, plantas e gramas, **4683-4/00** - Comércio atacadista de defensivos agrícolas, adubos, fertilizantes e corretivos do solo, **3314-7/10** - Manutenção e reparação de máquinas e equipamentos, **3314-7/11** - Manutenção e reparação de máquinas e equipamentos para agricultura e pecuária, **3314-7/12** - Manutenção e reparação de tratores agrícolas, **3314-7/13** - Manutenção e reparação de máquinas-ferramenta.

**Cláusula Sexta – Declaração De Empresa De Pequeno Porte:** Declara sob as penas da Lei, que se enquadra na condição de EMPRESA DE PEQUENO PORTE, nos termos da Lei Complementar nº. 123, de 14/12/2006.

g

g



## SÉTIMA ALTERAÇÃO CONTRATUAL

**SCHLICKMANN & ROTTA LTDA**

Sociedade Limitada

CNPJ: 18.960.416/0001-17 NIRE: 41207696741

**CAPÍTULO III**

## Cessão de Quotas e do Direito de Preferência

**Cláusula Sétima** – As quotas são indivisíveis e não poderão ser cedidas ou transferidas a terceiros sem o consentimento dos outros sócios, a quem fica assegurado, em igualdade de condições e preço, o direito de preferência para a sua aquisição se postas à venda, formalizando, se realizada a cessão delas, a alteração contratual pertinente.

**Parágrafo Único** – O sócio que pretenda ceder ou transferir todas ou parte de suas quotas deverá notificar por escrito ao outro sócio, discriminando a quantidade de quotas postas à venda, o preço, forma e prazo de pagamento, para que estes exerçam ou renunciem ao direito de preferência, o que deverão fazer dentro do prazo de 30 (trinta) dias, contados do recebimento da notificação ou em prazo maior a critério do sócio alienante. Se todos os sócios manifestarem seu direito de preferência, a cessão das quotas se fará na proporção das quotas que então possuírem. Se apenas parte dos sócios exercerem esse direito, os demais poderão, no prazo adicional de dez dias, adquirir, mediante rateio, as quotas disponíveis. Decorrido esse prazo sem que seja exercido o direito de preferência, as quotas poderão ser livremente transferidas.

**CAPÍTULO IV**

## Administração

**Cláusula Oitava** – A administração da sociedade fica a cargo das sócias **CAROLYNA APARECIDA ROTTA SCHLICKMANN FONTANA** ou **JOSEANE APARECIDA ROTTA SCHLICKMANN**, com os poderes e atribuições de gerir e administrar os negócios da sociedade isoladamente, representá-la ativa e passivamente, judicial e extrajudicialmente, perante órgãos públicos, instituições financeiras, entidades privadas e terceiros em geral, bem como praticar todos os demais atos necessários à consecução dos objetivos ou à defesa dos interesses e direitos da sociedade, autorizado o uso do nome empresarial isoladamente, vedado, no entanto, em atividades estranhas ao objeto social como fiança, aval, endosso, alienação de bens imóveis da sociedade, aceite e de todo e qualquer título de favor, ou assumir obrigações seja em favor de qualquer dos quotistas ou de terceiros, sem autorização do outro sócio.

**Parágrafo Primeiro** – Faculta-se ao administrador, no limite de seus poderes, constituir procuradores em nome da sociedade, devendo ser especificados no instrumento de

g

g



# SÉTIMA ALTERAÇÃO CONTRATUAL

# SCHLICKMANN & ROTTA LTDA

000400

Sociedade Limitada

CNPJ: 18.960.416/0001-17 NIRE: 41207696741

mandato, os atos e operações que poderão praticar e a duração do mandato, que, no caso de mandato judicial, poderá ser por prazo indeterminado.

**Parágrafo Segundo** – Poderão ser designados administradores não sócios, na forma prevista no artigo 1.061 da lei nº 10.406/2002.

**Parágrafo Terceiro** – O uso da denominação social é privativo da administradora, a qual responde solidária e ilimitadamente por culpa ou dolo, pelos atos praticados contra este contrato ou determinações da Lei.

**Cláusula Nona** – Os administradores declaram, sob as penas da lei, que não estão impedidos de exercerem a administração da sociedade, por lei especial, ou em virtude de condenação criminal, ou por se encontrarem sob os efeitos dela, a pena que vede, ainda que temporariamente, o acesso a cargos públicos; ou por crime falimentar, de prevaricação, peita ou suborno, concussão, peculato, ou contra a economia popular, contra o sistema financeiro nacional, contra normas de defesa da concorrência, contra as relações de consumo, fé pública ou a propriedade.

**Cláusula Décima** – Os sócios poderão de comum acordo, fixar uma retirada mensal, a título de "pró-labore", observadas as disposições regulamentares pertinentes.

**Cláusula Décima Primeira** – Designação de administradores não sócios:

- I. Poderão ser designados administradores não sócios, obedecendo ao disposto no artigo 1.061 da Lei 10.406/2002, ou seja, a designação deles dependerá de aprovação da unanimidade dos sócios, enquanto o capital não estiver integralizado, e de dois terços, no mínimo, após a integralização.
- II. A investidura de administrador designado em ato separado deverá obedecer às formalidades da legislação vigente.

## CAPÍTULO V

### Deliberações Sociais e Reunião de Quotistas

**Cláusula Décima Segunda** – Dependem de deliberação dos sócios, além de outras matérias indicadas na lei ou no presente contrato:

- a. aprovação das contas da administração;
- b. cisão, incorporação, fusão e dissolução da sociedade, ou cessação do estado de liquidação;
- c. nomeação e destituição dos liquidantes e julgamento das suas contas;



SÉTIMA ALTERAÇÃO CONTRATUAL

# SCHLICKMANN & ROTTA LTDA

7  
000401

Sociedade Limitada

CNPJ: 18.960.416/0001-17 NIRE: 41207696741

- d. pedido de concordata;
- e. transformação da sociedade; e
- f. exclusão de sócio por justa causa.

**Parágrafo Primeiro** – As deliberações sociais, nas quais cada quota do capital social representa um voto, obedecido o disposto no artigo 1.010 da Lei nº 10.406/2002, serão tomadas em reunião de sócios, convocadas pelo administrador nos casos acima previstos, dispensando-se a realização da mesma quando todos os sócios decidirem, por escrito, sobre a matéria que seria objeto da reunião.

**Parágrafo Segundo** – É dispensada qualquer formalidade de convocação, quando todos os sócios comparecerem ou se declararem, por escrito, cientes do local, data, hora e ordem dia.

**Parágrafo Terceiro** – O quorum de instalação será a maioria absoluta do capital social. O quorum de deliberação é também o da maioria absoluta do capital social, exceto no caso de alienação do estabelecimento, cisão, fusão ou transformação, quando o quorum deliberativo será de dois terços dos votos dos quotistas.

**Parágrafo Quarto** – As reuniões serão presididas por sócio escolhido no momento de seu início e caberá ao presidente a escolha do secretário.

**Parágrafo Quinto** – Dos trabalhos e deliberações tomadas será lavrada ata que será assinada por todos os sócios presentes.

**Parágrafo Sexto** – Para produzir seus efeitos legais, cópia da ata descrita pelo secretário será apresentada para arquivamento e averbação na Junta Comercial do Estado de sua jurisdição.

**Parágrafo Sétimo** – O sócio dissidente de qualquer decisão majoritária poderá exercer o direito de retirar-se da sociedade, manifestando a sua intenção à sociedade e aos outros sócios, por escrito mediante protocolo, dentro o prazo de 30 (trinta) dias, a contar da deliberação que discordou, sendo seus haveres apurados e pagos mediante balanço levantado especificamente para esse fim.

## CAPÍTULO VI

Retirada, exclusão de sócio e resolução das quotas de um sócio em relação à sociedade

**Cláusula Décima Terceira** – A morte de qualquer dos sócios não dissolve a sociedade.

**Cláusula Décima Quarta** – Na hipótese da cláusula anterior, os herdeiros ou sucessores, após a devida homologação da partilha poderão requerer à sociedade, suceder o sócio



SÉTIMA ALTERAÇÃO CONTRATUAL

# SCHLICKMANN & ROTTA LTDA

Sociedade Limitada

CNPJ: 18.960.416/0001-17 NIRE: 41207696741

falecido, o que ficará a exclusivo critério dos sócios remanescentes aceitarem ou não. Havendo recusa por parte dos sócios remanescentes, estes deverão levantar balanço específico para acerto de contas em relação aos herdeiros ou sucessores do sócio falecido, preferencialmente na data do óbito. Enquanto não houver nomeação de inventariante os haveres do sócio falecido poderão ser depositados em conta bancária aberta especialmente para esse fim. Aplica-se ainda em relação à morte de qualquer sócio o comando legal dos artigos 1.027, 1.028 e 1.032, da lei nº 10.406/2002.

**Parágrafo Único** – O mesmo procedimento será adotado em outros casos em que a sociedade se resolva em relação a seu sócio.

**Cláusula Décima Quinta** – Será excluída da sociedade, de pleno direito, a sociedade empresária que for declarada falida, ou ainda qualquer sócio por incapacidade superveniente à assinatura do presente instrumento, observado o comando legal do artigo 1.030 da Lei nº 10.406 de 2002.

**Cláusula Décima Sexta** – Ressalvado o disposto no artigo 1.030 da lei nº 10.406/2002, quando a maioria dos sócios, representativa de mais da metade do capital social, entender que um ou mais sócios estão pondo em risco a continuidade da empresa, em virtude de atos de inegável gravidade, poderá excluí-los da sociedade, por justa causa, mediante alteração do contrato social.

**Parágrafo Primeiro** – A exclusão somente poderá ser determinada em reunião de sócios especialmente convocados para esse fim, conforme disposto na Décima Primeira Cláusula deste contrato. O acusado deverá estar ciente em tempo hábil para permitir seu comparecimento e o exercício do direito de defesa.

**Parágrafo Segundo** – Efetuado o registro da alteração contratual, o valor dos haveres do sócio excluído será apurado e liquidado em balanço levantado especialmente para este fim.

## CAPÍTULO VII

### Demonstrações Financeiras, Contábeis e Sociais

**Cláusula Décima Sétima** – O exercício social coincidirá com o ano civil, desta forma terá início em 1º de janeiro e se encerrará em 31 de dezembro. Quando será apurado o inventário físico e financeiro dos bens, direitos e obrigações e as respectivas demonstrações financeiras, em conformidade com os Princípios Contábeis Geralmente

g

g



SÉTIMA ALTERAÇÃO CONTRATUAL

# SCHLICKMANN & ROTTA LTDA

Sociedade Limitada

CNPJ: 18.960.416/0001-17 NIRE: 41207696741

Aceitos e Resoluções do Conselho Federal de Contabilidade. A escrituração ficará a cargo de contabilista legalmente habilitado conforme art. 1.182, da lei nº 10.406/2002.

## CAPÍTULO VIII

### Desimpedimento

**Cláusula Décima Oitava** – Os sócios declaram para todos os efeitos legais, que não estão impedidos, nos termos da lei, de exercerem a atividade que lhes competem neste instrumento, em virtude de condenação criminal ou qualquer tipo de impedimento legal.

## CAPÍTULO IX

### Disposições Gerais

**Cláusula Décima Nona** – Os casos omissos deste contrato serão resolvidos pela aplicação dos dispositivos legais que regem este tipo societário e, supletivamente, pelas normas da sociedade anônima (Lei nº 6.404/76), conforme faculta o parágrafo único do artigo 1.053 da lei nº 10.406/2002.

**Cláusula Vigésima** – Fica eleito o foro da comarca de Catanduvas – Estado do Paraná para o exercício e o cumprimento dos direitos e obrigações resultantes deste contrato, com expressa renúncia a qualquer outro, por mais especial ou privilegiado que seja ou venha ser.

Lavrado em uma única via lido, compreendido, elaborado de conformidade com a intenção dos sócios ora presentes e que os supostos assinem digitalmente, obrigando-se fielmente por si, seus herdeiros e sucessores legais a cumpri-lo em todos os seus termos.

Três Barras do Paraná – Paraná, 30 de novembro de 2020

CAROLYNA APARECIDA ROTTA  
SCHLICKMANN FONTANA

JOSEANE APARECIDA ROTTA  
SCHLICKMANN

g

g



000404

## ASSINATURA ELETRÔNICA

Certificamos que o ato da empresa SCHLICKMANN & ROTTA LTDA consta assinado digitalmente por:

IDENTIFICAÇÃO DO(S) ASSINANTE(S)	
CPF	Nome
02173703900	JOSEANE APARECIDA ROTTA SCHLICKMANN
09605382911	CAROLYNA APARECIDA ROTTA SCHLICKMANN FONTANA

g



CERTIFICO O REGISTRO EM 02/12/2020 16:31 SOB N° 20207429294.  
PROTOCOLO: 207429294 DE 01/12/2020.  
CÓDIGO DE VERIFICAÇÃO: 12005969778. CNPJ DA SEDE: 18960416000117.  
NIRE: 41207696741. COM EFEITOS DO REGISTRO EM: 30/11/2020.  
SCHLICKMANN & ROTTA LTDA

LEANDRO MARCOS RAYSEL BISCAIA  
SECRETÁRIO-GERAL  
[www.empresafacil.pr.gov.br](http://www.empresafacil.pr.gov.br)

A validade deste documento, se impresso, fica sujeita à comprovação de sua autenticidade nos respectivos portais, informando seus respectivos códigos de verificação.

*[Assinatura manuscrita]*





# REPÚBLICA FEDERATIVA DO BRASIL

## CADASTRO NACIONAL DA PESSOA JURÍDICA

NÚMERO DE INSCRIÇÃO <b>18.960.416/0001-17</b> MATRIZ	<b>COMPROVANTE DE INSCRIÇÃO E DE SITUAÇÃO CADASTRAL</b>	DATA DE ABERTURA <b>02/09/2013</b>
NOME EMPRESARIAL <b>SCHLICKMANN &amp; ROTTA LTDA</b>		
TÍTULO DO ESTABELECIMENTO (NOME DE FANTASIA) <b>SCR MAQUINAS AGRICOLAS</b>		PORTE <b>EPP</b>
CÓDIGO E DESCRIÇÃO DA ATIVIDADE ECONÔMICA PRINCIPAL <b>46.61-3-00 - Comércio atacadista de máquinas, aparelhos e equipamentos para uso agropecuário; partes e peças</b>		
CÓDIGO E DESCRIÇÃO DAS ATIVIDADES ECONÔMICAS SECUNDÁRIAS <b>33.14-7-10 - Manutenção e reparação de máquinas e equipamentos para uso geral não especificados anteriormente</b> <b>33.14-7-11 - Manutenção e reparação de máquinas e equipamentos para agricultura e pecuária</b> <b>33.14-7-12 - Manutenção e reparação de tratores agrícolas</b> <b>33.14-7-13 - Manutenção e reparação de máquinas-ferramenta</b> <b>45.30-7-05 - Comércio a varejo de pneumáticos e câmaras-de-ar</b> <b>46.23-1-06 - Comércio atacadista de sementes, flores, plantas e gramas</b> <b>46.83-4-00 - Comércio atacadista de defensivos agrícolas, adubos, fertilizantes e corretivos do solo</b>		
CÓDIGO E DESCRIÇÃO DA NATUREZA JURÍDICA <b>206-2 - Sociedade Empresária Limitada</b>		
LOGRADOURO <b>AV BRASIL</b>	NÚMERO <b>264</b>	COMPLEMENTO *****
CEP <b>85.485-000</b>	BAIRRO/DISTRITO <b>CENTRO</b>	MUNICÍPIO <b>TRES BARRAS DO PARANA</b>
ENDEREÇO ELETRÔNICO <b>SCHLICKMANN1852@GMAIL.COM</b>		TELEFONE <b>(45) 3235-1245/ (45) 3235-2019</b>
ENTE FEDERATIVO RESPONSÁVEL (EFR) *****		
SITUAÇÃO CADASTRAL <b>ATIVA</b>	DATA DA SITUAÇÃO CADASTRAL <b>02/09/2013</b>	
MOTIVO DE SITUAÇÃO CADASTRAL		
SITUAÇÃO ESPECIAL *****	DATA DA SITUAÇÃO ESPECIAL *****	

Aprovado pela Instrução Normativa RFB nº 1.863, de 27 de dezembro de 2018.

Emitido no dia 30/03/2022 às 15:05:35 (data e hora de Brasília).

Página: 1/1

g

g





**SCHLICKMANN & ROTTA LTDA**  
 CNPJ: 18.960.416/0001-17  
 Inscrição Estadual: 906.43783-06  
 Avenida Brasil, 264, Centro  
 Três Barras do Paraná – PR  
 Fone: (45) 3235-1245  
 CEP: 85.485-000  
[schlickmann1852@gmail.com](mailto:schlickmann1852@gmail.com)

**ANEXO – I  
 PROPOSTA COMERCIAL**

A empresa SCHLICKMANN E ROTTA LTDA, estabelecida na Avenida Brasil nº 264, em Três Barras do Paraná -PR, inscrita no CNPJ sob nº 18.960.416/0001-17, neste ato representada por Carolyna Aparecida Rotta Schlickmann Fontana, Sócia- Administradora, RG 10.699.996-1 SESP-PR, CPF 096.053.829-11, residente na avenida Brasil nº 350, em Três Barras do Paraná -PR, através desta, vem apresentar a proposta comercial relativa à licitação modalidade PREGÃO ELETRÔNICO Nº 22/2022, objetivando fornecer os itens abaixo cotados, conforme especificações e anexos que fazem parte do referido edital:

Item	Nome/ Prod. Serviço	Qty	Un	Marca/ Modelo	R\$ Unit.	R\$ Total
01	Carreta agrícola, basculante através de sistema hidráulico de dupla função, com eixo tandem, capacidade seis toneladas, constituída em chapas metálicas com espessura mínima de 2,0mm nas laterais e 3,0mm no assoalho com tampa traseira desmontável e com abertura total, quatro rodas com pneus novos aro mínimo 16", capacidade 7,5m³, engate tipo rígido e macaco com rosca giratória. Altura das tampas laterais no mínimo de 1,0m, com placa metálica ou inscrição permanente no chassi com o número de série/modelo e ano de fabricação	05	Un	IAC/CAMB	R\$ 35.000,00	R\$175.000,00
02	Colhedora de forragem, de uma linha, com bica de descarga em aço, acionamento total-hidráulica e com alavanca semi-hidráulica, ter os dois sistemas na máquina, transmissão por correia, protegida com capa em material polietileno, chassi com entrada de ar, plataforma articulável para regulagem de contra faca, caixa com engrenagens para troca de cortes, 24 tamanhos. Com picador de 2mm a 36 mm, equipados com dois pinos de segurança, fusíveis no rolo, afiador de facas com pedra giratória, rotor de 12 facas e 6 lançadores independentes, quebrador de grãos com 2 peneiras, uma lisa e outra quebrador de grãos, com 04 rolos alimentadores e disco de corte em formato estreita, capacidade de produção mínima de 25 ton/h, eixo passante para acionamento vagão forrageiro, chave inversora para desembuchamento.	03	Un	JF C120	R\$ 53.333,00	159.999,00
03	Trator agrícola, plataforma, tração 4x4, com câmbio 12x12, transmissão sincronizada, com tomada de força independente com 03 velocidades, sendo 540/750/1000 RPM com acionamento eletro hidráulico, com potência mínima de 80 CV. 4 cilindros turbinado, com embreagem com acionamento mecânico com disco ceramético, com direção hidrostática, com sistema hidráulico, capacidade de levante hidráulico de 3.600kg, com rodado dianteiro mínimo 12.4x24 e traseiro mínimo 18.4x30, tanque de combustível de 100 litros.	01	Un	LS TRACTOR/ PLUS 80	R\$ 201.468,00	R\$ 201.468,00
04	Plantadeira plantio direto, 07 linhas, com as seguintes especificações mínimas: espaçamento de 45 cm, com largura útil de 3000 mm, capacidade de sementes por linha de 50 litros, capacidade de adubo mínimo 40litros, com pneus 6.50x16 militar, equipada com triplo disco no adubo e haste fixa no adubo, rodas de controle de profundidade e rodas de cobertura em "V", disco de corte 18", discos duplos 15x15 na semente e no adubo, distribuição de adubo por rosca sem fim, em carcaça de ferro fundido.	01	Un	TATU MARCHESAN/ PST PLUS FLEX	R\$ 150.000,00	R\$ 150.000,00
06	Distribuidor de esterco orgânico, capacidade mínima 8.000l, com bomba vácuo, completo, eixo tandem, com pneus novos, tanque constituído em chapa de aço, com pintura externa a pó poliéster e revestido internamente com tinta a pó epóxi, agitador interno, pé de apoio regulável e móvel, válvulas de pressão e vácuo por esferas e borracha, abertura total da tampa traseira, comando de válvula, saída por varão, bomba a vácuo – compressora em ferro fundido, com visor de nível de óleo, lubrificação das palhetas por óleo na carga e descarga, válvula de segurança de pressão, vazão na bomba mínimo 4.000l/min.	01	Un	IAC/DAL	R\$ 94.000,00	R\$ 94.000,00
<b>TOTAL</b>						<b>R\$ 780.467,00</b>

TOTAL: R\$ 780.467,00 (Setecentos e oitenta mil quatrocentos e sessenta e sete reais).

Validade da Proposta:60(sessenta) dias.

g

g



Entrega: O prazo de entrega é de 30 (trinta) dias, iniciando-se o prazo a partir da assinatura da ordem de compra emitida pela Secretaria Solicitante.

Pagamento: O pagamento fica condicionado a liberação do recurso financeiro pelo Governo do Estado, a entrega dos equipamentos, vistorias e recebimento do órgão solicitante. O pagamento será realizado em até 30 (trinta) dias após a apresentação da nota fiscal acompanhada dos seguintes documentos:

Garantia: O prazo de garantia do equipamento deverá ser de no mínimo 12 (doze) meses, livre de hora máquina trabalhada ou quilômetro rodado, contra defeitos de fabricação, mecânicos, hidráulicos, montagem e funcionamento decorrentes de desgastes prematuros durante a operação e o emprego em condições normais, sendo compreendida pela assistência técnica, incluindo mão-de-obra, reposição de peças e componentes mecânicos e hidráulicos de fábrica, contados a partir da data de emissão da Nota Fiscal;

Cumpre-nos, ainda informar-lhes, que examinamos os documentos da licitação, inteirando-nos dos mesmos para elaboração da presente proposta. E em consonância aos referidos documentos, declaramos:

a) Que estamos cientes e concordamos com os termos do Edital em epígrafe e das cláusulas da minuta do contrato em anexo;

b) Que nos preços apresentados já estão contemplados todos os impostos e ou descontos ou vantagens, e despesas (inclusive frete, vistoria e entrega técnica do equipamento) para a entrega do bem;

c) **Ofertamos 01 (um) ano de garantia contra defeitos de fabricação independentemente da quantidade de tempo trabalhado. No período compreendido pela garantia, caso haja necessidade de manutenções reparadoras, estas serão realizadas nas assistências técnicas autorizadas pelo fabricante ou no local onde se encontra o equipamento sem nenhum ônus para o Município.**

Dados Bancários: Banco: SICCOB/ Agência:4370/ Conta Corrente:21378-0

Declaramos que somos assistência técnica Autorizada do equipamento desse certame.

Três Barras do Paraná, 25 de Abril de 2022.

CAROLYNA APARECIDA  
ROTTA SCHLICKMANN  
FONTANA:09605382911

Assinado de forma digital por  
CAROLYNA APARECIDA ROTTA  
SCHLICKMANN  
FONTANA:09605382911  
Dados: 2022.04.25 10:08:45 -03'00'

Licitante: Schlickmann & Rotta Ltda

Rep. Legal: Carolyna Aparecida Rotta Schlickmann Fontana.

RG nº: 10.699.996-1 SESP-PR

CPF: 096.053.829-11

Cargo: Sócia – Administradora.

18.960.416/0001-17  
INSCR. EST. 906.43783-06  
SCHLICKMANN & ROTTA  
LTDA. ME  
AVENIDA BRASIL, 264  
CENTRO - CEP 85485-000  
TRÊS BARRAS DO PARANÁ - PARANÁ

g

g



**TCEPR**  
TRIBUNAL DE CONTAS DO ESTADO DO PARANÁ

Consulta de Impedidos de Licitar

CNPJ: 18960416000117

NENHUM ITEM ENCONTRADO!

g

g





## Improbidade Administrativa e Inelegibilidade

### Certidão Negativa

Certifico que nesta data (26/04/2022 às 13:32) NÃO CONSTA no Cadastro Nacional de Condenações Cíveis por Ato de Improbidade Administrativa e Inelegibilidade registros de condenação com trânsito em julgado ou sanção ativa quanto ao CNPJ nº 18.960.416/0001-17.

A condenação por atos de improbidade administrativa não implica automático e necessário reconhecimento da inelegibilidade do condenado.

Para consultas sobre inelegibilidade acesse portal do TSE em <http://divulgacandcontas.tse.jus.br/>

Esta certidão é expedida gratuitamente. Sua autenticidade pode ser por meio do número de controle 6268.1E89.AD3F.1729 no seguinte endereço: [https://www.cnj.jus.br/improbidade\\_adm/autenticar\\_certidao.php](https://www.cnj.jus.br/improbidade_adm/autenticar_certidao.php)

g

g

K



000410

Ministério da Economia  
Secretaria Especial de Desburocratização, Gestão e Governo Digital  
Secretaria de Gestão

Sistema de Cadastramento Unificado de Fornecedores - SICAF

**Certificado de Registro Cadastral - CRC**

(Emissão conforme art. 17 da Instrução Normativa nº 03, de 26 abril de 2018)

CNPJ: 18.960.416/0001-17  
Razão Social: SCHLICKMANN & ROTTA LTDA

Atividade Econômica Principal:

4661-3/00 - COMÉRCIO ATACADISTA DE MÁQUINAS, APARELHOS E EQUIPAMENTOS PARA USO AGROPECUÁRIO; PARTES E PEÇAS

Endereço:

AVENIDA BRASIL, 264 - CENTRO - Três Barras do Paraná / Paraná

g

Observações:

A veracidade das informações poderá ser verificada no endereço [www.comprasgovernamentais.gov.br](http://www.comprasgovernamentais.gov.br).  
Este certificado não substitui os documentos enumerados nos artigos 28 a 31 da Lei nº 8.666, de 1993.

Emitido em: 26/04/2022 13:32

1 de 1



FILTROS APLICADOS:

CPF / CNPJ: 18960416000117

LIMPAR

Data da consulta: 26/04/2022 12:57:40  
Data da última atualização: 25/04/2022 18:00:04

DETALHAR	CNPJ/CPF DO SANCIONADO	NOME DO SANCIONADO	UF DO SANCIONADO	ÓRGÃO/ENTIDADE SANCIONADORA	TIPO DA SANÇÃO	DATA DE PUBLICAÇÃO DA SANÇÃO	QUANTIDADE
Nenhum registro encontrado							

*2*

*2*



**DATTA DISTRIBUIDORA DE PEÇAS E ACESSÓRIOS AGRÍCOLAS LTDA****CNPJ: 76.065.317/0001-78****NIRE: 4120096608-5****QUADRAGÉSIMA SEXTA ALTERAÇÃO CONTRATUAL**

Os abaixo assinados, **JACY MIGUEL SCANAGATTA**, brasileiro, divorciado judicialmente, empresário, residente e domiciliado à Rua Souza Naves, 4212, Centro, CEP: 85.810-070, na cidade de Cascavel, estado do Paraná, inscrito no CPF N° 003.322.919-87, portador do RG N° 515.648-3 SSP-PR; **OMAR LUIZ SCANAGATTA**, brasileiro, casado com separação de bens, empresário, residente e domiciliado à Rua Minas Gerais, 2728, apto 21, Centro, CEP 85.812-035, na cidade de Cascavel, estado do Paraná, inscrito no CPF N° 308.117.919-04, portador do RG N° 948.879-0 SSP-PR; **SAMARA SCANAGATTA**, brasileira, casada com separação de bens, empresária, residente e domiciliada à Rua Minas Gerais, 2728, Centro, CEP 85.812-035, na cidade de Cascavel, estado do Paraná, inscrita no CPF N° 603.436.059-53 portadora do RG N° 1.485.228-0 SSP-PR; **NARA TEREZINHA SCANAGATTA GALLETTO**, brasileira, casada com separação de bens, empresária, residente e domiciliada à Avenida Treviso, 1164, Condomínio Treviso, Fag, CEP 85.808-450, na cidade de Cascavel, estado do Paraná, inscrita no CPF N° 603.573.719-68 portadora do RG N° 1.464.618-3 SSP-PR; **JACY PAULO SCANAGATTA**, brasileiro, divorciado judicialmente, empresário, residente e domiciliado à Rua Rio Grande do Sul, 1792, apto 1001, Centro, CEP 85.801-010, na cidade de Cascavel, estado do Paraná, inscrito no CPF N° 444.294.799-68, portador do RG N° 1.495.721-9 SSP-PR; **CASCADEL MÁQUINAS AGRÍCOLAS LTDA**, pessoa jurídica de direito privado, com sede à Avenida Brasil, 7830, Térreo, Centro, CEP 85.810-001, na cidade de Cascavel, estado do Paraná, inscrita no CNPJ N° 76.075.118/0001-40, inscrição Estadual N° 41001041-00, devidamente registrada na Junta Comercial do Paraná N° 4120605087-2 em 13/07/2017, neste ato representada pelos sócios administradores Sr. OMAR LUIZ SCANAGATTA e Sra. SAMARA SCANAGATTA já qualificado anteriormente e **CAMAGRIL AGROPECUÁRIA LTDA**, pessoa jurídica de direito privado, com sede à Avenida Brasil, 7830, Centro, CEP 85.810-001, na cidade de Cascavel, estado do Paraná, inscrita no CNPJ N° 75.669.127/0001-05, devidamente registrada na Junta Comercial do Paraná N° 4120028529-1 em 10/07/1981, neste ato representado pelo sócio administrador Sr. JACY MIGUEL SCANAGATTA, já qualificado anteriormente, sócios titulares de 100% (cem por cento) das quotas representativas do Capital Social Sociedade Empresária

g

g



**DATTA DISTRIBUIDORA DE PEÇAS E ACESSÓRIOS AGRÍCOLAS LTDA**  
**CNPJ: 76.065.317/0001-78**  
**NIRE: 4120096608-5**  
**QUADRAGÉSIMA SEXTA ALTERAÇÃO CONTRATUAL**

Limitada **DATTA DISTRIBUIDORA DE PEÇAS E ACESSÓRIOS AGRÍCOLAS LTDA**, com sede na Avenida Carlos Gomes, 2345, Jardim Social, CEP 85.803-000, na cidade de Cascavel, estado do Paraná, inscrita no CNPJ Nº 76.065.317/0001-78 e NIRE Nº 4120096608-5, conforme Contrato Social Constitutivo, registrado na Junta Comercial do Paraná sob Nº 54.802, por despacho em sessão de 08 de Novembro de 1962 e, Quadragésima Quinta e ultima Alteração Contratual arquivada sob Nº 20197400540 por despacho em sessão 05/12/2019 resolvem em comum acordo alterar o Contrato Social, nos termos e condições das cláusulas seguintes:

**CLÁUSULA PRIMEIRA:** Fica criada uma filial na cidade de **Ponta Porã – Mato Grosso do Sul, sito à Rodovia BR 463 km 02, Zona de São Tomaz, CEP: 79.906-666**. Objeto social da filial: *Comércio Atacadista de Máquinas, Aparelhos e Equipamentos para uso Agropecuário, Partes, Peças e Acessórios; Representações Comerciais de Maquinas e Peças Agrícolas; Prestação de Serviços de Assistência Técnica e Manutenção, Serviços de Solda e Retifica de Motores de Máquinas e equipamentos Agrícolas.*

**CLÁUSULA SEGUNDA:** Fica criada uma filial na cidade de **Marechal Cândido Rondon – Paraná, sito à Avenida Maripá, 2127, Centro, CEP:85.960-000**. Objeto social da filial: *Comércio Atacadista de Máquinas, Aparelhos e Equipamentos para uso Agropecuário, Partes, Peças e Acessórios; Representações Comerciais de Maquinas e Peças Agrícolas; Prestação de Serviços de Assistência Técnica e Manutenções, Serviços de Solda e Retifica de Motores de Máquinas e equipamentos Agrícolas.*

**CLÁUSULA TERCEIRA:** Fica criada uma filial na cidade de **Assis Chateaubriand – Paraná, sito à Avenida Tupassi, 1443, Centro, CEP:85.935-000**. Objeto social da filial: *Comércio Atacadista de Maquinas, Aparelhos e Equipamentos para uso Agropecuário, Partes, Peças e Acessórios; Representações Comerciais de Maquinas e Peças Agrícolas; Prestação de Serviços de Assistência Técnica e Manutenção, Serviços de Solda e Retifica de Motores de Maquinas e Equipamentos Agrícolas.*

g

g



000414  
3**DATTA DISTRIBUIDORA DE PEÇAS E ACESSÓRIOS AGRÍCOLAS LTDA****CNPJ: 76.065.317/0001-78****NIRE: 4120096608-5****QUADRAGÉSIMA SEXTA ALTERAÇÃO CONTRATUAL**

**CLÁUSULA QUARTA:** Transferência de Cotas - **CAMAGRIL AGROPECUÁRIA LTDA**, que possui 172.302 (cento e setenta e dois mil e trezentos e dois) de cotas, no valor de R\$ 1,00 cada uma, perfazendo o total de R\$172.302,00(cento e setenta e dois mil trezentos e dois reais), cede e transfere a totalidade da sua participação, retirando – se da sociedade, para a sócia remanescente **CASCAVEL MÁQUINAS AGRICOLAS LTDA**, já qualificada anteriormente, a quantia de 172.302 (cento e setenta e dois mil e trezentos e dois) de cotas, no valor de R\$ 1,00 cada uma, perfazendo o total de R\$ 172.302,00 (cento e setenta e dois mil trezentos e dois reais), que serão pagas em moeda corrente vigente, passando a possuir 439.920 (quatrocentos e trinta e nove mil e novecentos e vinte) de cotas, no valor de R\$ 1,00 cada uma, perfazendo o total de R\$ 439.920,00 (quatrocentos e trinta e nove mil e novecentos e vinte).

**CLÁUSULA QUINTA –** Ficam investidos na função de Administradores e os Sócios **OMAR LUIZ SCANAGATTA, NARA TEREZINHA SCANAGATTA GALLETTO, SAMARA SCANAGATTA, JACY PAULO SCANAGATTA E JACY MIGUEL SCANAGATTA** já qualificados, dispensados de prestar caução, aos quais compete **em conjunto de 2 (duas) assinaturas**, o uso da firma, ou denominação social, e representação ativa e passiva, judicial e extrajudicial da sociedade, podendo dar bens em garantia, avais e hipotecas, sendo – lhes vedado o seu emprego, sob qualquer pretexto, em operações ou negócios estranhos ao objeto social, especialmente a prestação de avais, endossos, fianças ou cauções de favor.

**Parágrafo Único:** Os administradores da sociedade declaram sob as penas da Lei, que não estão impedidos de exercer a administração da sociedade por lei em virtude de condenação criminal ou por se encontrar sob os efeitos delas a pena que vede ainda que temporariamente a acesso a cargos públicos; ou por crime falimentar de prevaricação, peita ou suborno, concussão, peculato, ou conta e economia popular, contra o sistema financeiro nacional, contra as normas de defesa da concorrência, contra as relações de consumo, fé pública, ou prioridade, conforme determina o artigo 1.011, parágrafo 1º do Código Civil.

g

g



000415

**DATTA DISTRIBUIDORA DE PEÇAS E ACESSÓRIOS AGRÍCOLAS LTDA**  
**CNPJ: 76.065.317/0001-78**  
**NIRE: 4120096608-5**  
**QUADRAGÉSIMA SEXTA ALTERAÇÃO**

**CLÁUSULA SEXTA:** Permanecem inalteradas as demais cláusulas vigentes que não coliderem com as disposições do presente contrato.

**CLÁUSULA SETIMA:** Os sócios resolvem consolidar o Contrato Social.

**DATTA DISTRIBUIDORA DE PEÇAS E ACESSÓRIOS AGRÍCOLAS LTDA**  
**CNPJ: 76.065.317/0001-78**  
**NIRE: 4120096608-5**  
**CONTRATO SOCIAL CONSOLIDADO**

Os abaixo assinados, **JACY MIGUEL SCANAGATTA**, brasileiro, divorciado judicialmente, empresário, residente e domiciliado à Rua Souza Naves, 4212, Centro, CEP: 85.810-070, na cidade de Cascavel, estado do Paraná, inscrito no CPF N° 003.322.919-87, portador do RG N° 515.648-3 SSP-PR; **OMAR LUIZ SCANAGATTA**, brasileiro, casado com separação de bens, empresário, residente e domiciliado à Rua Minas Gerais, 2728, apto 21, Centro, CEP 85.812-035, na cidade de Cascavel, estado do Paraná, inscrito no CPF N° 308.117.919-04, portador do RG N° 948.879-0 SSP-PR; **SAMARA SCANAGATTA**, brasileira, casada com separação de bens, empresária, residente e domiciliada à Rua Minas Gerais, 2728, Centro, CEP 85.812-035, na cidade de Cascavel, estado do Paraná, inscrita no CPF N° 603.436.059-53 portadora do RG N° 1.485.228-0 SSP-PR; **NARA TEREZINHA SCANAGATTA GALLETTO**, brasileira, casada com separação de bens, empresária, residente e domiciliada à Avenida Treviso, 1164, Condomínio Treviso, Fag, CEP 85.808-450, na cidade de Cascavel, estado do Paraná, inscrita no CPF N° 603.573.719-68 portadora do RG N° 1.464.618-3 SSP-PR; **JACY PAULO SCANAGATTA**, brasileiro, divorciado judicialmente, empresário, residente e domiciliado à Rua Rio Grande do Sul, 1792, apto 1001, Centro, CEP 85.801-010, na cidade de Cascavel, estado do Paraná, inscrito no CPF N° 444.294.799-68, portador do RG N° 1.495.721-9 SSP-PR; **CASCADEL MÁQUINAS AGRÍCOLAS LTDA**, pessoa jurídica de direito privado, com sede à Avenida Brasil, 7830, Térreo, Centro, CEP 85.810-001, na cidade de Cascavel, estado do Paraná, inscrita no CNPJ N° 76.075.118/0001-40, inscrição Estadual N° 41001041-00, devidamente

g

g



000416

**DATTA DISTRIBUIDORA DE PEÇAS E ACESSÓRIOS AGRÍCOLAS LTDA**  
**CNPJ: 76.065.317/0001-78**  
**NIRE: 4120096608-5**

**QUADRAGÉSIMA SEXTA ALTERAÇÃO E CONSOLIDAÇÃO CONTRATUAL**

registrada na Junta Comercial do Paraná Nº 4120605087-2 em 13/07/2017, neste ato representado pelos sócios administradores Sr. OMAR LUIZ SCANAGATTA e Sra. SAMARA SCANAGATTA já qualificado anteriormente, sócios titulares de 100% (cem por cento) das quotas representativas do Capital Social Sociedade Empresária Limitada **DATTA DISTRIBUIDORA DE PEÇAS E ACESSÓRIOS AGRÍCOLAS LTDA.**, com na Avenida Carlos Gomes, 2345 Jardim Social CEP 85.803-000, na cidade de Cascavel, estado do Paraná, inscrita no CNPJ 76.065.317/0001-78 e NIRE Nº 4120096608-5, conforme Contrato Social Constitutivo, registrado na Junta Comercial do Paraná sob Nº 54.802, por despacho em sessão de 08 de Novembro de 1962 e, Quadragésima Quinta e ultima Alteração Contratual arquivada sob Nº 20197400540 por despacho em sessão 05/12/2019 resolvem por este instrumento consolidar o Contrato Social e Alterações, nos termos e condições das cláusulas seguintes:

**CLÁUSULA PRIMEIRA - DENOMINAÇÃO:** A sociedade denomina-se **DATTA DISTRIBUIDORA DE PEÇAS E ACESSÓRIOS AGRÍCOLAS LTDA.**, tem a sua sede na cidade de Cascavel – PR, na Avenida Carlos Gomes, n.º 2345, Jardim Social CEP: 85.803-000 CNPJ 76.065.317/0001-78 Inscrição Estadual Nº 410.00438-02, NIRE 4120096608-5, mantendo ainda as seguintes filiais:

**A) DOURADOS – MATO GROSSO DO SUL**, à Rua Hayer Bon Faker, nº 270, Jardim Rasslem, CEP 79.813-240 inscrita no CNPJ sob número 76.065.317/0002-59 NIRE 5490024123-8.

**B) SIDROLANDIA – MATO GROSSO DO SUL**, à Avenida Dorvalino dos Santos, nº 1494, Centro, CEP 79.170-000 inscrita no CNPJ sob numero 76.065317/0003-30, NIRE 5490036831-9.

**C) FRANCISCO BELTRÃO – PARANÁ**, à Avenida Velio de Sordi, nº 51, Lote 03; Quadra 1810, Sadia, CEP 85.606-359, inscrita no CNPJ sob numero 76.065.317/0004-10, NIRE 4190181885-6.

g

g



000417

**DATTA DISTRIBUIDORA DE PEÇAS E ACESSÓRIOS AGRÍCOLAS LTDA**  
**CNPJ: 76.065.317/0001-78**  
**NIRE: 4120096608-5**

**QUADRAGÉSIMA SEXTA ALTERAÇÃO E CONSOLIDAÇÃO CONTRATUAL**

**D) MARACAJÚ – MATO GROSSO DO SUL**, à Rua Perimetral Norte Wilson Beltramin, nº 280, Alto San Raphael CEP 79.150-000, inscrita no CNPJ sob numero 76.065.317/0005-00, NIRE 5492004189-7.

**E) PONTA PORÃ – MATO GROSSO DO SUL**, à Rodovia BR 463 km 02, Zona de São Tomaz, CEP 79.906-666.

**F) MARECHAL CÂNDIDO RONDON – PARANÁ**, à Avenida Maripá, 2127, Centro, CEP 85.960-000.

**G) ASSIS CHATEAUBRIAND – PARANÁ**, à Avenida Tupassi, 1443, Centro, CEP 85.935-000.

**CLÁUSULA SEGUNDA - OBJETO:** A sociedade tem por objeto o ramo de *Comércio Atacadista de Maquinas, Aparelhos Equipamentos para uso Agropecuário, Partes, Peças e Acessórios; Representações Comerciais de Máquinas e Peças Agrícolas; Prestação de Serviços de Assistência Técnica Manutenções, Serviços de Solda e Retifica de Motores de Maquinas e Equipamentos Agrícolas;*

**CLÁUSULA TERCEIRA – DURAÇÃO:** A sociedade iniciou suas atividades em 08 de Novembro de 1962, e seu prazo é de duração indeterminado.

**CLÁUSULA QUARTA - CAPITAL:** O Capital Social é de R\$ 3.666.000,00 (três milhões e seiscentos e sessenta e seis mil reais) dividido em 3.666.000,00 (três milhões e seiscentos e sessenta e seis mil) quotas no valor de R\$ 1,00 (hum) real cada uma, integralizadas em moeda corrente do País, assim distribuídos entre os Sócios:

g

g

K

7 000418

**DATTA DISTRIBUIDORA DE PEÇAS E ACESSÓRIOS AGRÍCOLAS LTDA****CNPJ: 76.065.317/0001-78****NIRE: 4120096608-5****QUADRAGÉSIMA SEXTA ALTERAÇÃO E CONSOLIDAÇÃO CONTRATUAL**

SÓCIOS	QUOTAS	VALOR	PARTICIPAÇÕES %
Jacy Miguel Scanagatta	1.613.040	1.613.040,00	44,00%
Jacy Paulo Scanagatta	403.260	403.260,00	11,00%
Nara Terezinha Scanagatta Galletto	403.260	403.260,00	11,00%
Samara Scanagatta	403.260	403.260,00	11,00%
Omar Luiz Scanagatta	403.260	403.260,00	11,00%
Cascavel Máquinas Agrícolas Ltda.	439.920	439.920,00	12,00%
<b>TOTAL</b>	<b>3.666.000</b>	<b>R\$ 3.666.000,00</b>	<b>100,00%</b>

**CLÁUSULA QUINTA – RESPONSABILIDADE:** A responsabilidade dos sócios quotistas e limitada e restrita ao valor de suas quotas, nos termos do artigo 1.052 do Código Civil, respondendo, no entanto, todos os sócios solidariamente pela integralização do capital social.

**CLÁUSULA SEXTA – ADMINISTRAÇÃO:** Ficam investidos na função de Administradores os Sócios Sr. **OMAR LUIZ SCANAGATTA, JACY MIGUEL SCANAGATTA, SAMARA SCANAGATTA, NARA TEREZINHA SCANAGATTA GALLETO E JACY PAULO SCANAGATTA**, já qualificados, dispensados de prestar caução, aos quais compete em **conjunto de 2 (duas) assinaturas**, o uso da firma, ou denominação social, e a representação ativa e passiva, judicial e extrajudicial da sociedade, podendo dar bens em garantia, avais e hipotecas, sendo-lhes vedado o seu emprego, sob qualquer pretexto, em operações ou negócios estranhos ao objeto social, especialmente a prestação de avais, endosso, fiança ou caução de favor.

**Parágrafo único:** Os administradores da sociedade declaram sob as penas da Lei, que não estão impedidos de exercer a administração da sociedade por lei em virtude de condenação criminal ou por se encontrar sob os efeitos delas a pena que vede ainda que temporariamente a acesso a cargos públicos; ou por crime falimentar de prevaricação, peita ou suborno, concussão, peculato, ou conta e economia popular, contra o sistema financeiro nacional, contra as normas de defesa da concorrência, conta as relações de consumo, fé pública, ou prioridade, conforme determina o artigo 1.011, parágrafo 1º do Código Civil.

g

g

K



000419

**DATTA DISTRIBUIDORA DE PEÇAS E ACESSÓRIOS AGRÍCOLAS LTDA**  
**CNPJ: 76.065.317/0001-78**  
**NIRE: 4120096608-5**  
**QUADRAGÉSIMA SEXTA ALTERAÇÃO E CONSOLIDAÇÃO CONTRATUAL**

**CLÁUSULA SÉTIMA – QUOTAS:** As quotas são indivisíveis, e não poderão ser alienadas, ou transferidas, sem que a sociedade seja notificada por escrito, discriminado-lhe preço, forma e prazo de pagamento, para que esta através dos sócios exerça ou renuncie ao direito de preferência, que deverá fazer dentro do prazo de 60 (sessenta) dias, contados do recebimento da notificação, ou em maior prazo a critério do sócio alienante. Decorrido este prazo sem que seja exercido o direito de preferência, as quotas serão livremente transferidas.

**CLÁUSULA OITAVA - EXERCÍCIO SOCIAL:** O exercício social coincidirá com o ano civil, iniciando dia 01 janeiro e terminando dia 31 de dezembro.

**CLÁUSULA NONA - BALANÇO E DISTRIBUIÇÃO DE LUCROS:** A sociedade poderá levantar balanços intermediários a qualquer tempo e, observadas as prescrições legais, efetuar a correspondente distribuição dos lucros apurados na proporção da participação societária de cada sócio.

**CLÁUSULA DÉCIMA - PARTICIPAÇÃO DOS SÓCIOS NOS LUCROS E NAS PERDAS:** Os sócios terão participações nos lucros e nas perdas na proporção das quotas que possuem na sociedade.

**CLÁUSULA DÉCIMA PRIMEIRA - REUNIÃO DE QUOTAS:** As reuniões dos quotistas serão realizadas na sede social da empresa e serão convocadas por qualquer dos sócios com antecedência mínima de 8 (oito) dias em primeira convocação e de 5 (dias) dias em segunda. O anúncio de convocação da reunião deverá ser remetido, por carta, aos sócios, podendo os membros que não residir na cidade da sede da sociedade ser convocados por e-mail recebido no ultimo endereço anotado na sociedade.

**Parágrafo Único:** A manifestação de vontade dos sócios, ou seus procuradores, legalmente constituídos, dada e impossibilidade de seu comparecimento, poderá ser dar através de e-mails previamente identificados.

g

g



000420

**DATTA DISTRIBUIDORA DE PEÇAS E ACESSÓRIOS AGRÍCOLAS LTDA****CNPJ: 76.065.317/0001-78****NIRE: 4120096608-5****QUADRAGÉSIMA SEXTA ALTERAÇÃO E CONSOLIDAÇÃO CONTRATUAL**

**CLÁUSULA DÉCIMA SEGUNDA - CESSÃO DE QUOTAS:** É permitido a qualquer sócio ceder sua participação societária, total ou parcialmente, a outro sócio, independente da audiência dos demais, ou a terceiros, quando comunicar aos demais e a sociedade acerca do valor oferecido, a forma e o prazo de pagamento, a fim de que estes possam exercer seu direito de preferência, no prazo máximo de trinta dias contados da data do recebimento da comunicação e quando não houver oposição de mais de um quarto do capital social.

**CLÁUSULA DÉCIMA TERCEIRA - EXTINÇÃO FALÊNCIA, CONCORDATA FALECIMENTO OU INSOLVÊNCIA DE QUOTISTAS:** A extinção, falência, falecimento ou insolvência de qualquer dos sócios, não dissolverá a sociedade. Os haveres do sócio extinto, falido, concordatário, falecido ou insolvente serão apurados com base em balanço especialmente levantado para esse fim e o valor apurado será pago a quem de direito em condições a serem arbitradas pelas partes.

**CLÁUSULA DÉCIMA QUARTA - DA RESPONSABILIDADE CRIMINAL:** Os sócios Administradores declaram sob as penas da Lei que não estão incurso em nenhum dos crimes nela previstos, que os impeça de exercer a atividade mercantil.

**CLÁUSULA DÉCIMA QUINTA - ALTERAÇÃO DO CONTRATO SOCIAL:** O presente instrumento poderá ser alterado a qualquer tempo, por deliberação dos sócios quotistas que representem a maioria do capital social, ressalvadas as questões que necessitam quorum qualificado.

**CLÁUSULA DÉCIMA SEXTA - LIQUIDAÇÃO:** Entrando em liquidação a sociedade, nas hipóteses previstas em lei, competirá aos sócios quotistas estabelecer o modo de liquidação e fixar a remuneração do liquidante.

g

g

K



**DATTA DISTRIBUIDORA DE PEÇAS E ACESSÓRIOS AGRÍCOLAS LTDA**  
**CNPJ: 76.065.317/0001-78**  
**NIRE: 4120096608-5**

**QUADRAGÉSIMA SEXTA ALTERAÇÃO E CONSOLIDAÇÃO CONTRATUAL**

**CLÁUSULA DÉCIMA SÉTIMA – ACORDO DE QUOTISTAS:** Os acordos de quotistas, para serem observados pela sociedade, deverão ser arquivados na sua sede social, nos termos do artigo 1.072 e seguintes do Código Civil. As cláusulas dos acordos de quotistas registradas na sede da sociedade prevalecerão sobre as cláusulas do presente contrato e de futuras alterações do contrato social.

**CLÁUSULA DÉCIMA OITAVA – EXCLUSÃO POR JUSTA CAUSA:** Quando os sócios que representam a maioria do capital social, entenderem que, um ou mais sócios, estão pondo em risco a continuidade da empresa em virtude de seus atos, poderão excluí-los da sociedade, devendo, para tal fim, convocar reunião de quotistas para deliberar sobre tal questão. O acusado deverá ser previamente intimado, facultando-se-lhe o direito de defesa nos termos do artigo 1.085 do Código Civil.

**CLÁUSULA DÉCIMA NONA - REGÊNCIA:** No caso de omissão deste contrato e das regras que disciplinam as sociedades limitadas, aplicar-se-á subsidiariamente, as regras que regulam as sociedades anônimas, conforme faculta o parágrafo único do artigo 1.053 do Código Civil.

**CLÁUSULA VIGÉSSIMA – RETIRADA DE PRÓ – LABORE:** Fica fixada uma retirada mensal a título de pró - labore de 05 (cinco) salários mínimos regionais ao administrador da sociedade OMAR LUIZ SCANAGATTA, no exercício efetivo da função.

**CLÁUSULA VIGÉSSIMA PRIMEIRA – DO FORO:** Fica eleito o foro da cidade e comarca de Cascavel, estado do Paraná, para o exercício e o cumprimento dos direitos e obrigações resultantes deste contrato.

g

g

Q00422

**DATTA DISTRIBUIDORA DE PEÇAS E ACESSÓRIOS AGRÍCOLAS LTDA**  
**CNPJ: 76.065.317/0001-78**  
**NIRE: 4120096608-5**  
**QUADRAGÉSIMA SEXTA ALTERAÇÃO E CONSOLIDAÇÃO CONTRATUAL**

E, por estarem, assim justos e contratados, os sócios quotistas, assinam o presente instrumento, em 01 (uma) via de igual teor e forma, comprometendo-se por si e seus herdeiros e sucessores, cumpri-lo fielmente em todas as suas disposições.

Cascavel – PR, 03 de Fevereiro de 2021.

\_\_\_\_\_  
JACY MIGUEL SCANAGATTA

\_\_\_\_\_  
OMAR LUIZ SCANAGATTA

\_\_\_\_\_  
SAMARA SCANAGATTA

\_\_\_\_\_  
JACY PAULO SCANAGATTA

\_\_\_\_\_  
NARA TEREZINHA SCANAGATTA GALLETTO

\_\_\_\_\_  
CAMAGRIL AGROPECUÁRIA LTDA  
Representante: JACY MIGUEL SCANAGATTA

\_\_\_\_\_  
CASCVEL MÁQUINAS AGRÍCOLAS LTDA  
Representante: OMAR LUIZ SCANAGATTA  
Representante: SAMARA SCANAGATTA

g

g







## ASSINATURA ELETRÔNICA

Certificamos que o ato da empresa DATTA DISTRIBUIDORA DE PEÇAS E ACESSÓRIOS AGRÍCOLAS LTDA consta assinado digitalmente por:

IDENTIFICAÇÃO DO(S) ASSINANTE(S)	
CPF	Nome
00332291987	JACY MIGUEL SCANAGATTA
30811791904	OMAR LUIZ SCANAGATTA
44429479968	JACY PAULO SCANAGATTA
60343605953	SAMARA SCANAGATTA
60357371968	NARA TEREZINHA SCANAGATTA GALLETTO



CERTIFICO O REGISTRO EM 01/03/2021 14:13 SOB N° 20210762217.  
PROTOCOLO: 210762217 DE 09/02/2021.  
CÓDIGO DE VERIFICAÇÃO: 12101365711. CNPJ DA SEDE: 76065317000178.  
NIRE: 41200966085. COM EFEITOS DO REGISTRO EM: 03/02/2021.  
DATTA DISTRIBUIDORA DE PEÇAS E ACESSÓRIOS AGRÍCOLAS LTDA

LEANDRO MARCOS RAYSEL BISCAIA  
SECRETÁRIO-GERAL  
[www.empresafacil.pr.gov.br](http://www.empresafacil.pr.gov.br)

000424

**DATTA DISTRIBUIDORA DE PEÇAS E ACESSÓRIOS AGRÍCOLAS LTDA****CNPJ: 76.065.317/0001-78****NIRE: 4120096608-5****QUADRAGÉSIMA SÉTIMA ALTERAÇÃO CONTRATUAL**

Os abaixo assinados, **JACY MIGUEL SCANAGATTA**, brasileiro, divorciado judicialmente, empresário, residente e domiciliado à Rua Souza Naves, 4212, Centro, Cep 85.810-070, na cidade de Cascavel - Paraná, inscrito no CPF nº 003.322.919-87, portador do RG nº 515.648-3 SSP-PR; **OMAR LUIZ SCANAGATTA**, brasileiro, casado com separação de bens, empresário, residente e domiciliado à Rua Minas Gerais, 2728, apto 21, Centro, Cep 85.812-035, na cidade de Cascavel - Paraná, inscrito no CPF nº 308.117.919-04, portador do RG nº 948.879-0 SSP-PR; **SAMARA SCANAGATTA**, brasileira, casada com separação de bens, empresária, residente e domiciliada à Rua Minas Gerais, 2728, Centro, Cep 85.812-035, na cidade de Cascavel - Paraná, inscrita no CPF nº 603.436.059-53 portadora do RG nº 1.485.228-0 SSP-PR; **NARA TEREZINHA SCANAGATTA GALLETTO**, brasileira, casada com separação de bens, empresária, residente e domiciliada à Avenida Treviso, 1164, Condomínio Treviso, Fag, Cep 85.808-450, na cidade de Cascavel - Paraná, inscrita no CPF nº 603.573.719-68 portadora do RG nº 1.464.618-3 SSP-PR; **JACY PAULO SCANAGATTA**, brasileiro, divorciado judicialmente, empresário, residente e domiciliado à Rua Rio Grande do Sul, 1792, apto 1001, Centro, Cep 85.801-010, na cidade de Cascavel - Paraná, inscrito no CPF nº 444.294.799-68, portador do RG nº 1.495.721-9 SSP-PR; **CASCVEL MÁQUINAS AGRÍCOLAS LTDA**, pessoa jurídica de direito privado, com sede à Avenida Brasil, 7830, Térreo, Centro, Cep 85.810-001, na cidade de Cascavel - Paraná, inscrita no CNPJ nº 76.075.118/0001-40, Inscrição Estadual nº 41001041-00, devidamente registrada na Junta Comercial do Paraná nº 4120605087-2 em 13/07/2017, neste ato representada pelos sócios administradores Sr. OMAR LUIZ SCANAGATTA e Sra. SAMARA SCANAGATTA já qualificados, sócios titulares de 100% (cem por cento) das quotas representativas do Capital Social da Sociedade Empresária Limitada **DATTA DISTRIBUIDORA DE PEÇAS E ACESSÓRIOS AGRÍCOLAS LTDA**, com sede na Avenida Carlos Gomes, 2345, Jardim Social, Cep 85.803-000, na cidade de Cascavel - Paraná, inscrita no CNPJ nº 76.065.317/0001-78 e NIRE nº 4120096608-5, conforme Contrato Social Constitutivo, registrado na Junta Comercial do Paraná sob Nº 54.802, por despacho em sessão de 08 de Novembro de 1962 e, Quadragésima Sexta e última Alteração Contratual

g

g



2000425

**DATTA DISTRIBUIDORA DE PEÇAS E ACESSÓRIOS AGRÍCOLAS LTDA**  
**CNPJ: 76.065.317/0001-78**  
**NIRE: 4120096608-5**  
**QUADRAGÉSIMA SÉTIMA ALTERAÇÃO CONTRATUAL**

arquivada sob Nº 20210762217 por despacho em sessão 01/03/2021 resolvem em comum acordo alterar o Contrato Social, nos termos e condições das cláusulas seguintes:

**CLÁUSULA PRIMEIRA:** Fica criada uma filial na cidade de **Tangará da Serra – Mato Grosso, à Rua Luiz Martins Cardoso, 501-W, Sala 03-B, Jardim Acácia, Cep 78.300-000**. Objeto social da filial: *Comércio Atacadista de Máquinas, Aparelhos e Equipamentos para uso Agropecuário, Partes, Peças e Acessórios; Representações Comerciais de Máquinas e Peças Agrícolas; Prestação de Serviços de Assistência Técnica.*

As demais cláusulas do contrato social são ratificadas por este instrumento, continuando em pleno vigor na sua redação e condições estabelecidas.

E, por estarem, assim justos e contratados, os sócios quotistas, assinam o presente instrumento, em 01 (uma) via de igual teor e forma, comprometendo-se por si e seus herdeiros e sucessores, cumpri-lo fielmente em todas as suas disposições.

Cascavel – PR, 09 de Março de 2021.

\_\_\_\_\_  
JACY MIGUEL SCANAGATTA

\_\_\_\_\_  
OMAR LUIZ SCANAGATTA

\_\_\_\_\_  
SAMARA SCANAGATTA

\_\_\_\_\_  
JACY PAULO SCANAGATTA

\_\_\_\_\_  
NARA TEREZINHA SCANAGATTA GALLETTO

\_\_\_\_\_  
CASCAVEL MÁQUINAS AGRÍCOLAS LTDA  
Representantes: OMAR LUIZ SCANAGATTA e SAMARA SCANAGATTA

g

g

/



000426

## ASSINATURA ELETRÔNICA

Certificamos que o ato da empresa DATTA DISTRIBUIDORA DE PEÇAS E ACESSÓRIOS AGRÍCOLAS LTDA consta assinado digitalmente por:

IDENTIFICAÇÃO DO(S) ASSINANTE(S)	
CPF	Nome
00332291987	JACY MIGUEL SCANAGATTA
30811791904	OMAR LUIZ SCANAGATTA
33523223920	TERESINHA BUZANELO YOKOYAMA
44429479968	JACY PAULO SCANAGATTA
60343605953	SAMARA SCANAGATTA
60357371968	NARA TEREZINHA SCANAGATTA GALLETTO



CERTIFICO O REGISTRO EM 01/03/2021 14:13 SOB N° 20210762217.  
PROTOCOLO: 210762217 DE 09/02/2021.  
CÓDIGO DE VERIFICAÇÃO: 12101365711. CNPJ DA SEDE: 76065317000178.  
NIRE: 41200966085. COM EFEITOS DO REGISTRO EM: 03/02/2021.  
DATTA DISTRIBUIDORA DE PEÇAS E ACESSÓRIOS AGRÍCOLAS LTDA

LEANDRO MARCOS RAYSEL BISCAIA  
SECRETÁRIO-GERAL  
[www.empresafacil.pr.gov.br](http://www.empresafacil.pr.gov.br)



000427

**DATTA DISTRIBUIDORA DE PEÇAS E ACESSÓRIOS AGRÍCOLAS LTDA**  
**CNPJ: 76.065.317/0001-78**  
**NIRE: 4120096608-5**  
**QUADRAGÉSIMA OITAVA ALTERAÇÃO CONTRATUAL**

Os abaixo assinados, **JACY MIGUEL SCANAGATTA**, brasileiro, divorciado judicialmente, nascido em 29 de setembro de 1934, empresário, residente e domiciliado à Rua Souza Naves, 4212, Centro, CEP: 85.810-070, na cidade de Cascavel, estado do Paraná, inscrito no CPF Nº 003.322.919-87, portador do RG Nº 515.648-3 SSP-PR; **OMAR LUIZ SCANAGATTA**, brasileiro, casado com separação de bens, nascido em 20 de agosto de 1957, empresário, residente e domiciliado à Rua Minas Gerais, 2728, apto 21, Centro, CEP 85.812-035, na cidade de Cascavel, estado do Paraná, inscrito no CPF Nº 308.117.919-04, portador do RG Nº 948.879-0 SSP-PR; **SAMARA SCANAGATTA**, brasileira, casada com separação de bens, nascida em 04 de abril de 1967, empresária, residente e domiciliada à Rua Minas Gerais, 2728, Centro, CEP 85.812-035, na cidade de Cascavel, estado do Paraná, inscrita no CPF Nº 603.436.059-53 portadora do RG Nº 1.485.228-0 SSP-PR; **NARA TEREZINHA SCANAGATTA GALLETTO**, brasileira, casada com separação de bens, nascida em 18 de maio de 1959, empresária, residente e domiciliada à Avenida Treviso, 1164, Condomínio Treviso Fag, CEP 85.808-450, na cidade de Cascavel, estado do Paraná, inscrita no CPF Nº 603.573.719-68 portadora do RG Nº 1.464.618-3 SSP-PR; **JACY PAULO SCANAGATTA**, brasileiro, separado judicialmente, nascido em 25 de julho de 1961, empresário, residente e domiciliado à Rua Rio Grande do Sul, 1792, apto 1001, Centro, CEP 85.801-010, na cidade de Cascavel, estado do Paraná, inscrito no CPF Nº 444.294.799-68, portador do RG Nº 1.495.721-9 SSP-PR; **CASCADEL MÁQUINAS AGRÍCOLAS LTDA**, pessoa jurídica de direito privado, com sede à Avenida Brasil, 7830, Térreo, Centro, CEP 85.810-001, na cidade de Cascavel, estado do Paraná, inscrita no CNPJ Nº 76.075.118/0001-40, inscrição Estadual Nº 41001041-00, devidamente registrada na Junta Comercial do Paraná Nº 4120605087-2 em 13/07/2017, neste ato representada pelos sócios administradores **OMAR LUIZ SCANAGATTA** e **SAMARA SCANAGATTA** já qualificados, no preâmbulo deste, sócios da Sociedade Empresaria Limitada **DATTA DISTRIBUIDORA DE PEÇAS E ACESSÓRIOS AGRÍCOLAS LTDA**, com sede na Avenida Carlos Gomes, 2345, Jardim Social, CEP 85.803-000, na cidade de Cascavel, estado do Paraná, inscrita no CNPJ Nº 76.065.317/0001-78 e NIRE Nº 4120096608-5, conforme Contrato Social Constitutivo, registrado na Junta Comercial do Paraná sob Nº 54.802, por despacho em sessão de 08 de novembro

g

g



000428

**DATTA DISTRIBUIDORA DE PEÇAS E ACESSÓRIOS AGRÍCOLAS LTDA**  
**CNPJ: 76.065.317/0001-78**  
**NIRE: 4120096608-5**  
**QUADRAGÉSIMA OITAVA ALTERAÇÃO CONTRATUAL**

de 1962 e, Quadragésima sétima e última Alteração Contratual arquivada sob Nº 51920013530 por despacho em sessão 16/03/2021 resolvem em comum acordo alterar o Contrato Social, nos termos e condições das cláusulas seguintes:

**CLÁUSULA PRIMEIRA: A CASCAVEL MÁQUINAS AGRICOLAS LTDA**, acima qualificada, retira – se da sociedade mediante a cessão onerosa da totalidade de suas quotas, nos termos abaixo:

**Parágrafo Primeiro:** A sócia **CASCAVEL MÁQUINAS AGRICOLAS LTDA**, vende e transfere em definitivo para **OMAR LUIZ SCANAGATTA**, a quantia de 109.980 (cento e nove mil, novecentos e oitenta) de cotas, no valor de R\$ 1,00 cada uma, perfazendo o total de R\$ 109.980,00 (cento e nove mil, novecentos e oitenta reais) que serão pagas em moeda corrente do país, passando o sócio **OMAR LUIZ SCANAGATTA** a possuir 513.240 (quinhentas e treze mil, duzentas e quarenta) de cotas, no valor de R\$ 1,00 cada uma, perfazendo o total de R\$ 513.240,00 (quinhentas e treze mil duzentas e quarenta reais). A sócia cedente, a (o) cessionária (o) e a Sociedade dão – se mútua, recíproca, irrevogável, irretratável e total quitação, para nada mais reclamarem uns dos outros, a qualquer tempo e a qualquer título.

**Parágrafo Segundo:** A sócia **CASCAVEL MÁQUINAS AGRICOLAS LTDA**, vende e transfere em definitivo para **NARA TEREZINHA SCANAGATTA GALETTO** a quantia de 109.980 (cento e nove mil, novecentos e oitenta) de cotas, no valor de R\$ 1,00 cada uma, perfazendo o total de R\$ 109.980,00 (cento e nove mil, novecentos e oitenta reais) que serão pagas em moeda corrente do país, passando a sócia **NARA TEREZINHA SCANAGATTA GALETTO** a possuir 513.240 (quinhentas e treze mil, duzentas e quarenta) de cotas, no valor de R\$ 1,00 cada uma, perfazendo o total de R\$ 513.240,00 (quinhentas e treze mil duzentas e quarenta reais). A sócia cedente, a (o) cessionária (o) e a Sociedade dão – se mútua, recíproca, irrevogável, irretratável e total quitação, para nada mais reclamarem uns dos outros, a qualquer tempo e a qualquer título.

g

g



3000429

**DATTA DISTRIBUIDORA DE PEÇAS E ACESSÓRIOS AGRÍCOLAS LTDA****CNPJ: 76.065.317/0001-78****NIRE: 4120096608-5****QUADRAGÉSIMA OITAVA ALTERAÇÃO CONTRATUAL**

**Parágrafo Terceiro:** A sócia **CASCAVEL MÁQUINAS AGRICOLAS LTDA**, vende e transfere em definitivo para **SAMARA SCANAGATTA**, a quantia de 109.980 (cento e nove mil, novecentos e oitenta) de cotas, no valor de R\$ 1,00 cada uma, perfazendo o total de R\$ 109.980,00 (cento e nove mil, novecentos e oitenta reais) que serão pagas em moeda corrente do país, passando a sócia **SAMARA SCANAGATTA** a possuir 513.240 (quinhentos e treze mil, duzentos e quarenta) de cotas no valor de R\$ 1,00 cada uma, perfazendo o total de R\$ 513.240,00 (quinhentos e treze mil duzentos e quarenta reais). A sócia cedente, a (o) cessionária (o) e a Sociedade dão – se mútua, recíproca, irrevogável, irretratável e total quitação, para nada mais reclamarem uns dos outros, a qualquer tempo e a qualquer título.

**Parágrafo Quarto:** A sócia **CASCAVEL MÁQUINAS AGRICOLAS LTDA**, vende e transfere em definitivo para **JACY PAULO SCANAGATTA**, a quantia de 109.980 (cento e nove mil, novecentos e oitenta) de cotas, no valor de R\$1,00 cada uma, perfazendo o total de R\$ 109.980,00 (cento e nove mil, novecentos e oitenta reais) que serão pagas em moeda corrente do país, passando o sócio **JACY PAULO SCANAGATTA** a possuir 513.240 (quinhentas e treze mil, duzentas e quarenta) de cotas, no valor de R\$ 1,00 cada uma, perfazendo o total de R\$ 513.240,00 (quinhentos e treze mil duzentos e quarenta reais). A sócia cedente, a (o) cessionária (o) e a Sociedade dão – se mútua, recíproca, irrevogável, irretratável e total quitação, para nada mais reclamarem uns dos outros, a qualquer tempo e a qualquer título.

**CLÁUSULA SEGUNDA:** Em decorrência das alterações acima, os sócios decidem, por unanimidade e sem ressalvas, alterar a cláusula quarta do contrato social da Sociedade, que terá a seguinte redação:

**CLÁUSULA QUARTA – CAPITAL:** Capital Social é de R\$ 3.666.000,00 (três milhões e seiscentos e sessenta e seis mil reais) dividido em 3.666.000,00 (três milhões e seiscentos e sessenta e seis mil) quotas de R\$ 1,00 (hum) real cada uma, integralizadas em moeda corrente do País, assim distribuídos entre os Sócios:

g

g

000430

**DATTA DISTRIBUIDORA DE PEÇAS E ACESSÓRIOS AGRÍCOLAS LTDA****CNPJ: 76.065.317/0001-78****NIRE: 4120096608-5****QUADRAGÉSIMA OITAVA ALTERAÇÃO CONTRATUAL**

SÓCIOS	QUOTAS	VALOR	PARTICIPAÇÕES
Jacy Miguel Scanagatta	1.613.040	1.613.040,00	44,00%
Nara Terezinha Scanagatta Galletto	513.240	513.240,00	14,00%
Samara Scanagatta	513.240	513.240,00	14,00%
Omar Luiz Scanagatta	513.240	513.240,00	14,00%
Jacy Paulo Scanagatta	513.240	513.240,00	14,00%
<b>TOTAL</b>	<b>3.666.000</b>	<b>R\$ 3.666.000,00</b>	<b>100,00%</b>

**CLÁUSULA TERCEIRA:** A responsabilidade dos sócios quotistas e limitada e restrita ao valor de suas quotas, nos termos do artigo 1.052 do Código Civil, respondendo, no entanto todos os sócios solidariamente pela integralização do Capital Social.

**CLÁUSULA QUARTA:** Os sócios anuem expressamente e sem ressalvas com as transferências acima realizadas e, portanto, renunciam, de maneira irrevogável e irretratável, a qualquer direito de preferência que lhes assista.

**CLÁUSULA QUINTA:** As demais cláusulas do Contrato Social são ratificadas por este instrumento, continuando em pleno vigor na sua redação e condições estabelecidas.

g

g

F



5000431

**DATTA DISTRIBUIDORA DE PEÇAS E ACESSÓRIOS AGRÍCOLAS LTDA**  
**CNPJ: 76.065.317/0001-78**  
**NIRE: 4120096608-5**  
**QUADRAGÉSIMA OITAVA ALTERAÇÃO CONTRATUAL**

E, por estarem, assim justos e contratados, os sócios quotistas, assinam o presente instrumento, em 01 (uma) via de igual teor e forma, comprometendo – se por si e seus herdeiros e sucessores, cumpri – ló fielmente em todas as suas disposições.

Cascavel – PR, 12 de Julho de 2021.

\_\_\_\_\_  
JACY MIGUEL SCANAGATTA

\_\_\_\_\_  
OMAR LUIZ SCANAGATTA

\_\_\_\_\_  
SAMARA SCANAGATTA

\_\_\_\_\_  
JACY PAULO SCANAGATTA

\_\_\_\_\_  
NARA TEREZINHA SCANAGATTA GALLETTO

\_\_\_\_\_  
CASCAVEL MÁQUINAS AGRÍCOLAS LTDA  
Representada: OMAR LUIZ SCANAGATTA  
Representada: SAMARA SCANAGATTA

g

g





## ASSINATURA ELETRÔNICA

Certificamos que o ato da empresa DATTA DISTRIBUIDORA DE PEÇAS E ACESSÓRIOS AGRÍCOLAS LTDA consta assinado digitalmente por:

IDENTIFICAÇÃO DO(S) ASSINANTE(S)	
CPF/CNPJ	Nome
00332291987	JACY MIGUEL SCANAGATTA
30811791904	OMAR LUIZ SCANAGATTA
44429479968	JACY PAULO SCANAGATTA
60343605953	SAMARA SCANAGATTA
60357371968	NARA TEREZINHA SCANAGATTA GALLETTO



CERTIFICO O REGISTRO EM 01/03/2021 14:13 SOB N° 20210762217.  
PROTOCOLO: 210762217 DE 09/02/2021.  
CÓDIGO DE VERIFICAÇÃO: 12101365711. CNPJ DA SEDE: 76065317000178.  
NIRE: 41200966085. COM EFEITOS DO REGISTRO EM: 03/02/2021.  
DATTA DISTRIBUIDORA DE PEÇAS E ACESSÓRIOS AGRÍCOLAS LTDA

LEANDRO MARCOS RAYSEL BISCAIA  
SECRETÁRIO-GERAL  
[www.empresafacil.pr.gov.br](http://www.empresafacil.pr.gov.br)



**Datta**

Av. Carlos Gomes, 2345, Cascavel | PR | Brasil.  
Bairro: Jardim Social CEP 85803-000.  
Tel: (45) 3220.0500 / (45) 3220.0504  
CNPJ: 76.065.317/0001-78 IE: 4100043802

**ANEXO IV****DECLARAÇÃO DE INEXISTÊNCIA DE FATO IMPEDITIVO PARA LICITAR**

Ao

**Pregoeiro do Município de Três Barras do Paraná**  
PREGÃO ELETRÔNICO Nº 22/2022.

**DECLARAÇÃO DE INEXISTÊNCIA DE FATO IMPEDITIVO PARA LICITAR**

A empresa Datta Distribuidora de Peças e Acessórios Agrícolas, CNPJ nº 76.065.317/0001-78, sediada na Avenida Carlos Gomes, 2345, Jardim Social, CEP: 85.803-000 na cidade de Cascavel – PR, neste ato representada pelo Senhor Cesar Royer, portador da Cédula de Identidade RG nº 105.682.489-7 SESP/RS e CPF nº 697.447.500-49, Brasileiro, casado, gerente de filial residente a Rua Rafael Picolli, 2863, Ap. 219, Residencial Sttutgard, Country, Cascavel - PR CEP 85.813-220, declara, sob as penas da Lei, que não foi declarada inidônea e não está impedida de participar de licitação em qualquer órgão ou entidade da Administração Pública, direta ou indireta, federal, estadual ou municipal.

Declara também, que está obrigada a informar a Contratante os fatos supervenientes impeditivos de sua habilitação, quando de sua ocorrência, conforme determina o artigo 32º, § 2º, da Lei 8.666/93.

Por ser a expressão da verdade, firmamos a presente declaração.



Dados:  
2022.04.19  
15:33:09 -03'00'

Cascavel, 19 de Abril de 2022

CESAR ROYER  
1056824897 SESP/RS  
697.447.500-49  
GERENTE



### DECLARAÇÃO

Declaramos para devidos fins de qualificação, que a empresa **Datta Distribuidora de Peças e Acessórios Agrícolas Ltda.**, com sede na Cidade de Cascavel, Estado do Paraná, na Rua Carlos Gomes, 2345, Jardim Social, CEP 85803-000, inscrita no CNPJ/MF sob o nº 76065317/0001-78, é Concessionária LS Tractor, para o Estado do Paraná nas Cidades pertencentes a sua área de atuação, dos produtos abaixo relacionados, seus acessórios e peças de reposição, fabricados e fornecidos pela LS Mtron Indústria de Máquinas Agrícolas Ltda.

**Produtos:**



- Tratores da marca LS Tractor Modelos:  
H145, H115, P100, P90, P80, U80, U60, R65, R60, R50, G40, MT125
- Peças de reposição e acessórios para todos os modelos dos tratores da LS.

Os produtos acima possuem 2 anos de garantia, sendo o primeiro ano para o trator completo e segundo ano para os componentes internos do trem de força).

Igualmente, declaramos que a empresa **Datta Distribuidora de Peças e Acessórios Agrícolas Ltda.** está autorizada a vender, prestar assistência técnica e participar de licitações, concorrências públicas, ofertando os produtos acima relacionados dentro da sua área de atuação.

Garuva, 08 de junho de 2018.

Atenciosamente,

André Rorato  
Diretor Comercial  
LS Mtron Brasil



Reconheço a(s) assinatura(s) por SEMELHANÇA de: (1) André Luis Rorato

Garuva, 11 de junho de 2018 - Encomenda: R\$ 315 - mto: R\$ 1,90 -  
 Total: R\$ 2,80  
 Selo Digital de Finalização - Selo normal FC\_06828-SMXD  
 Confira os dados do ato em <http://tpe.lsb.br>

Em testemunho da verdade  
 Ana Alice Martinelli Pestol - Tabela Interna  
 Andréza Mazz Bittencourt Magri - Tabela Substitua

Horário de atendimento: 09:00h às 12:00h e 14:00h às 18:00h - Consulte dados do ato em [tpe.lsb.br](http://tpe.lsb.br)



# Município de Missal

ESTADO DO PARANÁ



## ATESTADO DE CAPACIDADE TÉCNICA

O Município de Missal, inscrito sob o CNPJ nº 78.101.847/0001-50, situado na Rua Nossa Senhora da Conceição, nº 555, Município de Missal, atesta para os devidos fins, que a empresa DATTA DISTRIBUIDORA DE PEÇAS E ACESSÓRIOS AGRÍCOLAS LTDA, inscrita sob o CNPJ nº 76.065.317/0001-78, situada na Av. Carlos Gomes, 2345, Jardim Social, na cidade de Cascavel – PR, forneceu os produtos abaixo especificados, novos, em plenas condições de uso e no prazo de entrega estabelecido.

- TRATOR AGRÍCOLA MARCA LS TRACTOR, MODELO PLUS 80, ROPS COM POTÊNCIA DE 80CV, NOVO.

Atestamos também que tal fornecimento e prestação de serviço foi executado satisfatoriamente, não existindo em nossos registros até a presente data, fatos que desabonem sua conduta e responsabilidade com as obrigações assumidas.

Missal, 17 de Outubro de 2019.

ALTAIR LUIZ FETZNER  
Secretário Municipal de Agricultura e Meio Ambiente



**Série PLUS**  
**PLUS80**  
Plataformado



**LS** Tractor

g

29





#### Transmissão

12F x 12R até 20F x 20R  
com super-redutor.  
Proporciona versatilidade  
para várias operações agrícolas.



#### Reversor

Reversor sincronizado (Synchro Shuttle):  
aumenta a eficiência  
nas operações agrícolas.



#### TDP Independente

3 velocidades: de 540,  
750E e 1000 rpm. Operada  
facilmente por um botão de  
acionamento eletro-hidráulico  
no painel de controle.

g

v

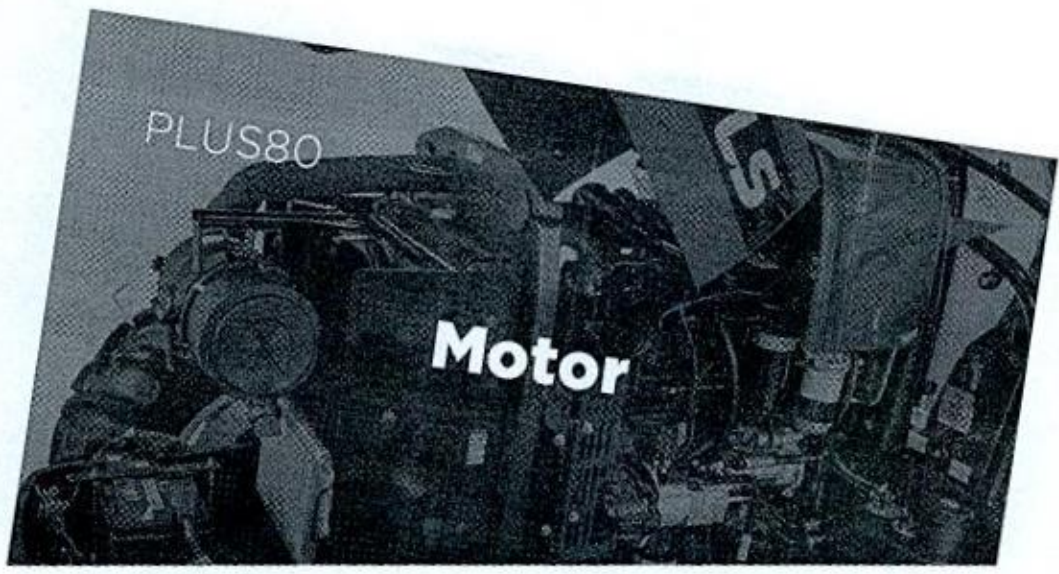

Marca	Perkins
Tipo	4 cilindros, injeção direta, refrigerado a água
Modelo / combustível	1104D-44T - Tier3 / Diesel
Potência máxima do motor (cv/KW)	80 / 59
Norma ISO TR 14396	
Potência máxima do motor (cv/KW)	82 / 60
Norma SAE J1995	2.200
Rotação nominal (rpm)	352
Torque máximo (Nm)	1.400
Rotação de torque máximo (rpm)	34
Reserva de torque (%)	4.400
Cilindrada (cc)	8
Número de válvulas	Turbo
Aspiração	

g

g

Jul/2020.





PLUS80

## Sistema elétrico, embreagem, transmissão, direção e freios

### Sistema Elétrico

Alternador (A)	90
Tensão (V)	12
Bateria (Ah)	110

### Embreagem

Acionamento	Mecânico
Diâmetro do disco (mm) - tipo	330 - Orgânico (Cerametálico)*

### Transmissão

Tipo	Synchro Shuttle
Número de velocidades	12F / 12R ou 20F / 20R com Creeper

### Sistema de Direção

Tipo	Hidrostática
Pressão (bar)	145
Fluxo (l/min)	24,2

### Freios

Tipo	Úmidos, multidiscos
Número de discos	3
Acionamento	Hidráulico
Estacionamento - tipo	Alavanca

g

g



PLUS80

## Tomada de potência, sistema hidráulico e controle remoto

### Tomada de Potência

Tipo/Acionamento	Independente
Rotação nominal da TDP (rpm)	(540/ 750/ 1.000)
Rotação do motor à	
rotação nominal da TDP (rpm)	(540/ 2.124)/ (750/ 2.292)/ (1.000/ 2.261)
Potência na TDP (cv)	76

### Sistema Hidráulico

Vazão total (l/min)	86
Categoria do sistema de levante - 3 pontos	CATII
Pressão máxima - bar (kgf/cm <sup>2</sup> )	190
Capacidade de levante na rótula (kgf)	3.600 (3.800)*
Tipo de controle de levante	Posição/Profundidade

### Controle Remoto

Tipo	Independente
Número de válvulas	2
Pressão (Mpa)	190
Vazão máxima (l/min)	62

\*Configuração opcional (consultar disponibilidade na fábrica)



**Eixo Dianteiro**

Tipo	4X4
Acionamento	Eletro-hidráulico

**Eixo Traseiro**

Redução final	Epicíclica
Bloqueio do diferencial	Eletro-hidráulico

**Rodados**

Dianteiro	Traseiro
12.4-24 R1	18.4-30 R1
12.4-24 R1	13.6-38 R1
12.4-24 R1	23.1-26 R1
14.9-24 R2	23.1-26 R2
14.9-24 R1	18.4-34 R1
9.5-24 R1	14.9-28 R1

g

g



### Capacidades

Tanque de combustível (l)	100/(170)*
Sistema de arrefecimento (l)	10,5
Cárter do motor (com filtro) (l)	8,75-10,4
Transmissão/hidráulico (l)	55

### Pesos e Dimensões

Peso de Embarque (kg)	3.000
Peso máximo em ordem de marcha c/ Lastro (kg)	3.680 (4.400)*
Comprimento total (mm)	4.585
Largura total sem pneus (mm)	1.976
Distância entre eixos (mm)	2.375
Altura máxima (mm)	2.753
Bitolas dianteiras (min-máx) (mm)	1.687-1.979
Bitolas traseiras (min-máx) (mm)	1.560-1.815
Vão livre (mm)	507

\*Configuração opcional (consultar disponibilidade na fábrica)

g

g





- \* Filtro de ar a seco
- \* Dispositivo de pré-aquecimento
- \* Acelerador de pé e de mão
- \* Instrumentação: luz de alerta, pressão do óleo do motor
- \* Medidores: água, combustível, tacômetro com horímetro
- \* Assento ajustável
- \* Rops com cinto de segurança
- \* Sistema de segurança da TDP
- \* Luzes indicadoras de direção
- \* Controle de posição e ondulação do hidráulico
- \* Direção hidrostática
- \* Luz de trabalho traseira
- \* Estabilizador e barra de tração telescópicos
- \* Luzes de segurança
- \* Pesos dianteiros e traseiros
- \* Plataforma plana





# 1º TABELIONATO DE NOTAS

000444

TABELIONATO DE NOTAS

COMARCA DE CASCAVEL - PARANÁ

Livro: 909-P

NOTÁRIO CESAR VELLOZO LUCASKI - TABELIÃO

Folhas: 157/158

Rua Souza Naves, 3755-Centro - Cascavel-PR

Centro - CEP - 85.801-120 - Cascavel - Paraná - Fone (45) 2101-7863

Capa: 0169772

Cascavel, 27 DEZ. 2021

A presente fotocópia é reprodução fiel do documento apresentado nesta data, que dou fé, afixado no final do ato o selo de autenticidade.

**PROCURAÇÃO PÚBLICA** que faz: **DATTA DISTRIBUIDORA DE PEÇAS E ACESSÓRIOS AGRÍCOLAS LTDA**, à **CESAR ROYER**, na forma abaixo:

**SAIBAM** quantos este instrumento público virem que, aos trinta dias do mês de novembro do ano de dois mil e vinte e um (30/11/2021), nesta cidade e comarca, neste notariado, perante mim, Marcelo de Moura Mion, escrevente, compareceu como outorgante: **DATTA DISTRIBUIDORA DE PEÇAS E ACESSÓRIOS AGRÍCOLAS LTDA**, pessoa jurídica de direito privado, inscrita no CNPJ/MF sob nº 76.065.317/0001-78, com sede à Avenida Carlos Gomes, 2345, Jardim Social, Cascavel-PR; neste ato representada por seus sócios administradores **SAMARA SCANAGATTA**, brasileira, nascida em 04/04/1967, filha de **JACY MIGUEL SCANAGATTA** e **IRMA SCANAGATTA**, casada, maior e capaz, advogada, portadora da Cédula de Identidade nº 1.485.228.0/SSP-PR, expedida em 07/10/2005, inscrita no CPF/MF sob nº 603.436.059-53, residente e domiciliada à Rua Minas Gerais, 2728, Centro, Cascavel-PR, endereço eletrônico: não declarado e **OMAR LUIZ SCANAGATTA**, brasileiro, nascido em 20/08/1957, filho de **JACY MIGUEL SCANAGATTA** e **IRMA SCANAGATTA**, casado, conforme registro de casamento civil sob matrícula nº 079848.01.55.1990.3.00019.042.0005502-31, lavrado no 1º Ofício de Registro Civil de Cascavel-PR, em 05/01/1990, maior e capaz, empresário, portador da Cédula de Identidade nº 948.879-0/SSP-PR, expedida em 14/04/2014, inscrito no CPF/MF sob nº 308.117.919-04, residente e domiciliado à Rua Minas Gerais, 2728, Aptº 21, Centro, Cascavel-PR, endereço eletrônico não declarado, com seu ato constitutivo devidamente arquivado na Junta Comercial do Estado do Paraná, sob nº 20214600327, em 19.08.2021, e, Certidão Simplificada emitida em 04.11.2021, pela Junta Comercial do Estado do Paraná, cuja as cópias ficam arquivada nestas notas, as folhas 59/70, do livro 307-AC (arquivo de contrato social); os presentes administradores reconhecidos como os próprios por mim, escrevente, pelos documentos apresentados, do que dou fé. E aí, pela outorgante, na forma representada, me foi dito que, por este mandato e nos melhores termos de direito, nomeia e constitui seu bastante procurador **CESAR ROYER**, brasileiro, casado, maior e capaz, gerente de vendas, portador da Cédula de Identidade nº 1056824897/SSP-RS, expedida em 25/04/1991, inscrito no CPF/MF sob nº 697.447.500-49, residente e domiciliado em Cascavel-PR, endereço eletrônico (email): não consta; ao qual confere: poderes para gerenciar e administrar os negócios vinculados à atividade comercial da empresa outorgante. Podendo para tanto, nomeado procurador vender, permutar e receber mercadorias, convencionar prazos, modo, local e condições de pagamento, ajustar preços e valores, transferir ou devolver mercadorias para outras unidades da outorgante, fazer cobranças e dar quitações dos atos comerciais praticados, assinar duplicatas de vendas, admitir, demitir e suspender empregados, fixar horário e conceder dispensa, representar a





# 1º TABELIONATO DE NOTAS

COMARCA DE CASCAVEL - PARANÁ  
FERNANDO CESAR VELLOZO LUCASKI - TABELIÃO

Rua Souza Naves, 3755 - Centro - CEP - 85801-120 - Cascavel - Paraná - Fone (41) 2101.7863

000445  
Livro: 909-P  
Folhas: 157/158  
Capa: 0169772

outorgante perante repartições públicas ou privadas, em licitações municipais, estaduais, federais ou autárquicas, inclusive empresas públicas ou privadas, em licitações de qualquer espécie, podendo retirar editais e documentos, participar de leilões e concorrências, apresentando propostas, podendo também, perante estabelecimentos bancários, públicos ou privados, fazer depósitos, requerer, solicitar, retirar e conferir avisos, extratos e demais documentos decorrentes da atividade da empresa, podendo protestar títulos; praticar finalmente, todos os demais atos necessários e indispensáveis ao fiel e cabal desempenho do presente mandato, sendo vedado o substabelecimento. O presente mandato tem validade até 31 de dezembro de 2022. A outorgante, na forma representada, declara que conferiu e que se responsabiliza pela veracidade dos dados fornecidos do procurador e do objeto utilizados para a lavratura do presente instrumento. E, assim, conforme disse e me pediu, lavrei o presente instrumento que, lido e achado em tudo conforme, aceita, outorga e assina, dispensando a presença de testemunhas de acordo com artigo 676 do Código de Normas da Corregedoria-Geral da Justiça deste Estado. Guia de Funrejus nº 14000000007554117-9, devidamente quitada. Consulta à Central Nacional de Indisponibilidade de Bens relativo ao CNPJ 76.065.317/0001-78, Negativa, HASH Nº c744.beb7.f2f6.a34a.a0e6.d09f.b4e2.5d09.c02f.61c3; CPF 308.117.919-04, Negativa, HASH Nº fb41.c0db.90f7.ba3e.5138.4919.136e.2e4a.7ac9.0af6; CPF 603.436.059-53, Negativa, HASH Nº 1358.88ce.281a.5fc2.e659.d41d.f8c9.4436.b44f.f728; CPF 697.447.500-49, Negativa, HASH Nº 17ae.9a2f.7aa9.abc7.2706.b212.89e1.fbb1.65f1.abe3. Protocolo de Distribuição nº 0003922/2021, de 30 de novembro de 2021. Eu, Marcelo de Moura Mion, Escrevente Substituto, que digitei, conferi, subscrevo, dou fé e assino. LKP. Emolumentos: R\$83,46(VRC 384,62), Funrejus: R\$20,86, Selo: R\$1,80, Outorgante/Outorgado Adicional: Não incide, FUNDEP: R\$4,17, ISSQN: R\$2,09. Total: R\$112,38. Selo Digital Nº F225XkuqtNhWT35sFOOTTysKR. (aa.) DATTA DISTRIBUIDORA DE PEÇAS E ACESSÓRIOS AGRÍCOLAS LTDA, OMAR LUIZ SCANAGATTA e DATTA DISTRIBUIDORA DE PEÇAS E ACESSÓRIOS AGRÍCOLAS LTDA, SAMARA SCANAGATTA. Marcelo de Moura Mion, Escrevente Substituto.. Nada mais. Traslada em seguida, confere em tudo com o original, ao qual me reporto e dou fé. Eu, Marcelo de Moura Mion, Escrevente Substituto, que a trasladei, conferi, subscrevo, dou fé e assino em público e raso.

Em Testº \_\_\_\_\_ da Verdade

*[Assinatura]*  
Marcelo de Moura Mion  
Escrevente Substituto



TABELIONATO DE NOTAS  
Rua Souza Naves, 3755 - Centro - Cascavel - PR

27 DEZ. 2021  
Este presente fotocópia é reprodução  
fiel do documento apresentado nesta  
data. Dou fé.



Página 2 Selo F225Xmdqt40j4zN8fKqMLTJbd Consulte em <https://selo.funarpen.com.br>



000446

PARLAMENTO NACIONAL DE TRANSITO  
CARTEIRA NACIONAL DE HABILITACAO

VALIDA EM TODO O TERRITÓRIO NACIONAL  
1733498508

PROIBIDO PLASTIFICAR  
1733498508

DFAC ANEXO 03 - 2013 - 2014 - 2015 - 2016 - 2017 - 2018 - 2019 - 2020 - 2021 - 2022 - 2023

PARANÁ

DENATRAN CONTRAN

NOME  
CESAR ROYER

DCC. IDENTIDADE / ORIG. EMISSOR / UF  
1056824897 SE SP RS

CPF  
697.447.500-49

DATA NASCIMENTO  
13/07/1974

FILIAÇÃO  
ENCO FRANCISCO ROYER  
LURDES ROYER

PERMISSÃO ACC CAT. HAB  
A13

Nº REGISTRO  
00244746990

VALIDADE  
01/11/2023

1ª HABILITAÇÃO  
19/12/1994

OBSERVAÇÕES

ASSINATURA DO PORTADOR

LOCAL  
CASCAVEL, PR

DATA EMISSÃO  
01/11/2018

ASSINATURA DO EMISSOR

30961931188  
PR915258425

g

g

*[Handwritten signature]*





# REPÚBLICA FEDERATIVA DO BRASIL

## CADASTRO NACIONAL DA PESSOA JURÍDICA

NUMERO DE INSCRIÇÃO 76.065.317/0001-78 MATRIZ	COMPROVANTE DE INSCRIÇÃO E DE SITUAÇÃO CADASTRAL	DATA DE ABERTURA 27/09/1966
NOME EMPRESARIAL DATTA DISTRIBUIDORA DE PECAS E ACESSORIOS AGRICOLAS LTDA		
TÍTULO DO ESTABELECIMENTO (NOME DE FANTASIA) DATTA		PORTE DEMAIS
CÓDIGO E DESCRIÇÃO DA ATIVIDADE ECONÔMICA PRINCIPAL 46.61-3-00 - Comércio atacadista de máquinas, aparelhos e equipamentos para uso agropecuário; partes e peças		
CÓDIGO E DESCRIÇÃO DAS ATIVIDADES ECONÔMICAS SECUNDÁRIAS 45.12-9-01 - Representantes comerciais e agentes do comércio de veículos automotores 33.14-7-12 - Manutenção e reparação de tratores agrícolas 33.14-7-11 - Manutenção e reparação de máquinas e equipamentos para agricultura e pecuária 29.50-6-00 - Recondicionamento e recuperação de motores para veículos automotores 25.39-0-01 - Serviços de usinagem, tornearia e solda		
CÓDIGO E DESCRIÇÃO DA NATUREZA JURÍDICA 206-2 - Sociedade Empresária Limitada		
LOGRADOURO AV CARLOS GOMES	NUMERO 2345	COMPLEMENTO *****
CEP 85.803-000	BAIRRO/DISTRITO JARDIM SOCIAL	MUNICÍPIO CASCAVEL
		UF PR
ENDEREÇO ELETRÔNICO financeiro@camagril.com.br	TELEFONE (45) 2101-0135	
ENTE FEDERATIVO RESPONSÁVEL (EFR) *****		
SITUAÇÃO CADASTRAL ATIVA	DATA DA SITUAÇÃO CADASTRAL 03/11/2005	
MOTIVO DE SITUAÇÃO CADASTRAL		
SITUAÇÃO ESPECIAL *****	DATA DA SITUAÇÃO ESPECIAL *****	

Aprovado pela Instrução Normativa RFB nº 1.863, de 27 de dezembro de 2018.

Emitido no dia 19/04/2022 às 17:17:01 (data e hora de Brasília).

Página: 1/1

g

g



**Certidão Negativa**  
de Débitos Tributários e de Dívida Ativa Estadual  
Nº 026303393-67

Certidão fornecida para o CNPJ/MF: 76.065.317/0001-78 ✓  
Nome: **DATTA DISTRIBUIDORA DE PECAS E ACESSORIOS AGRICOLAS LTDA**

Ressalvado o direito da Fazenda Pública Estadual inscrever e cobrar débitos ainda não registrados ou que venham a ser apurados, certificamos que, verificando os registros da Secretaria de Estado da Fazenda, constatamos não existir pendências em nome do contribuinte acima identificado, nesta data.

Obs.: Esta Certidão engloba todos os estabelecimentos da empresa e refere-se a débitos de natureza tributária e não tributária, bem como ao descumprimento de obrigações tributárias acessórias.

**Válida até 09/07/2022 - Fornecimento Gratuito**

A autenticidade desta certidão deverá ser confirmada via Internet  
[www.fazenda.pr.gov.br](http://www.fazenda.pr.gov.br)

g

19





MINISTÉRIO DA FAZENDA  
Secretaria da Receita Federal do Brasil  
Procuradoria-Geral da Fazenda Nacional

**CERTIDÃO NEGATIVA DE DÉBITOS RELATIVOS AOS TRIBUTOS FEDERAIS E À DÍVIDA  
ATIVA DA UNIÃO**

Nome: **DATTA DISTRIBUIDORA DE PECAS E ACESSORIOS AGRICOLAS LTDA**  
CNPJ: **76.065.317/0001-78** ✓

Ressalvado o direito de a Fazenda Nacional cobrar e inscrever quaisquer dívidas de responsabilidade do sujeito passivo acima identificado que vierem a ser apuradas, é certificado que não constam pendências em seu nome, relativas a créditos tributários administrados pela Secretaria da Receita Federal do Brasil (RFB) e a inscrições em Dívida Ativa da União (DAU) junto à Procuradoria-Geral da Fazenda Nacional (PGFN).

Esta certidão é válida para o estabelecimento matriz e suas filiais e, no caso de ente federativo, para todos os órgãos e fundos públicos da administração direta a ele vinculados. Refere-se à situação do sujeito passivo no âmbito da RFB e da PGFN e abrange inclusive as contribuições sociais previstas nas alíneas 'a' a 'd' do parágrafo único do art. 11 da Lei nº 8.212, de 24 de julho de 1991.

A aceitação desta certidão está condicionada à verificação de sua autenticidade na Internet, nos endereços <<http://rfb.gov.br>> ou <<http://www.pgfn.gov.br>>.

Certidão emitida gratuitamente com base na Portaria Conjunta RFB/PGFN nº 1.751, de 2/10/2014.  
Emitida às 09:36:43 do dia 28/12/2021 <hora e data de Brasília>.  
Válida até 26/06/2022.

Código de controle da certidão: **8546.3E6F.0F1A.45C3**  
Qualquer rasura ou emenda invalidará este documento.

g

re



ESTADO DO PARANÁ  
PREFEITURA MUNICIPAL DE CASCAVEL  
SECRETARIA MUNICIPAL DE FINANÇAS



00450

**CERTIDÃO POSITIVA DE DÉBITOS COM EFEITOS DE NEGATIVA**  
Nº 21396/2022

A presente Certidão é VÁLIDA POR 90 (noventa) DIAS a contar da data de emissão da mesma.

**[ CONTRIBUINTE ]**

Nome : 291153 - DATTA DISTRIBUIDORA DE PECAS E ACESSORIOS AGRICOLAS LTDA  
CNPJ/CPF: 76.065.317/0001-78  
Endereço: AVENIDA CARLOS GOMES, 2345  
Complemento: JARDIM SOCIAL  
Bairro: PARQUE SÃO PAULO CEP: 85.803-000  
Cidade: Cascavel Estado: Paraná

**[ REQUERENTE ]**

Código: 291153  
Nome/Razão: DATTA DISTRIBUIDORA DE PECAS E ACESSORIOS AGRICOLAS LTDA  
CNPJ/CPF: 76.065.317/0001-78

**[ FINALIDADE ]**

Licitação

**[ INFORMAÇÕES ADICIONAIS ]**

**Certificamos que na presente data EXISTEM débitos incidentes sobre o sujeito passivo acima identificado, ainda não vencidos, com exigibilidade suspensa ou garantidos através de penhora.**

Esta certidão compreende todos os débitos imobiliários e mobiliários, tributários ou não, inscritos ou não em Dívida Ativa, administrados pela Secretaria Municipal de Finanças de Cascavel (SEFIN), tais como Imposto Predial e Territorial Urbano – IPTU, Imposto sobre a Transmissão de Bens Imóveis – ITBI, Contribuição de Melhoria, Taxa de Coleta de Lixo, Contribuição de Iluminação Pública – CIP incidente sobre lotes vagos, Taxa de Proteção a Desastres, Taxas de Expediente, Multas de Regularização de Obras, Autos de Infração da Secretaria Municipal de Meio Ambiente, Imposto Sobre Serviços – ISS, Taxa de Verificação de Regular Funcionamento, Taxa de Licença Sanitária, Taxa de Localização e Funcionamento, Autos de Infração do PROCON e demais débitos para com esta municipalidade.

Conforme disposto no art. 108 do Código Tributário Municipal e no art. 206 do Código Tributário Nacional, esta certidão possui os mesmos efeitos da certidão negativa. Fica ressalvado o direito de a Fazenda Pública lançar, cobrar e inscrever quaisquer dívidas de responsabilidade do sujeito passivo acima identificado que vierem a ser apuradas posteriormente, mesmo referentes a períodos anteriores ou compreendido nesta certidão.

Cascavel, 11 de fevereiro de 2022.

A autenticidade desta certidão deverá ser confirmada na página da Prefeitura:  
<https://cascavel.atende.net/#/tipo/servico/valor/31/padrao/1/load/0>  
Código de Autenticidade: WGT221202-000-PTXVCCILGNAMUS-6



[Voltar](#)[Imprimir](#)

### Certificado de Regularidade do FGTS - CRF

**Inscrição:** 76.065.317/0001-78

**Razão Social:** DATTÁ DISTRIBUIDORA DE PECAS E ACESSORIOS AGRICOLAS LTD

**Endereço:** R CARLOS GOMES 2342 / PARQUE SAO PAULO / CASCAVEL / PR / 85803-000

A Caixa Econômica Federal, no uso da atribuição que lhe confere o Art. 7, da Lei 8.036, de 11 de maio de 1990, certifica que, nesta data, a empresa acima identificada encontra-se em situação regular perante o Fundo de Garantia do Tempo de Serviço - FGTS.

O presente Certificado não servirá de prova contra cobrança de quaisquer débitos referentes a contribuições e/ou encargos devidos, decorrentes das obrigações com o FGTS.

**Validade:** 17/04/2022 a 16/05/2022 ✓

**Certificação Número:** 2022041700352596973040

Informação obtida em 25/04/2022 13:28:45

A utilização deste Certificado para os fins previstos em Lei esta condicionada a verificação de autenticidade no site da Caixa:  
**[www.caixa.gov.br](http://www.caixa.gov.br)**

PODER JUDICIÁRIO  
JUSTIÇA DO TRABALHO**CERTIDÃO NEGATIVA DE DÉBITOS TRABALHISTAS**

Nome: DATTA DISTRIBUIDORA DE PECAS E ACESSORIOS AGRICOLAS LTDA  
(MATRIZ E FILIAIS)

CNPJ: 76.065.317/0001-78

Certidão n°: 49104655/2021

Expedição: 04/11/2021, às 14:44:48

Validade: 02/05/2022 / 180 (cento e oitenta) dias, contados da data de sua expedição.

Certifica-se que **DATTA DISTRIBUIDORA DE PECAS E ACESSORIOS AGRICOLAS LTDA (MATRIZ E FILIAIS)**, inscrito(a) no CNPJ sob o n° 76.065.317/0001-78, **NÃO CONSTA** do Banco Nacional de Devedores Trabalhistas.

Certidão emitida com base no art. 642-A da Consolidação das Leis do Trabalho, acrescentado pela Lei n° 12.440, de 7 de julho de 2011, e na Resolução Administrativa n° 1470/2011 do Tribunal Superior do Trabalho, de 24 de agosto de 2011.

Os dados constantes desta Certidão são de responsabilidade dos Tribunais do Trabalho e estão atualizados até 2 (dois) dias anteriores à data da sua expedição.

No caso de pessoa jurídica, a Certidão atesta a empresa em relação a todos os seus estabelecimentos, agências ou filiais.

A aceitação desta certidão condiciona-se à verificação de sua autenticidade no portal do Tribunal Superior do Trabalho na Internet (<http://www.tst.jus.br>).

Certidão emitida gratuitamente.

**INFORMAÇÃO IMPORTANTE**

Do Banco Nacional de Devedores Trabalhistas constam os dados necessários à identificação das pessoas naturais e jurídicas inadimplentes perante a Justiça do Trabalho quanto às obrigações estabelecidas em sentença condenatória transitada em julgado ou em acordos judiciais trabalhistas, inclusive no concernente aos recolhimentos previdenciários, a honorários, a custas, a emolumentos ou a recolhimentos determinados em lei; ou decorrentes de execução de acordos firmados perante o Ministério Público do Trabalho ou Comissão de Conciliação Prévia.

g

g





**TJPR**  
TRIBUNAL DE JUSTIÇA  
DO ESTADO DO PARANÁ

CARTÓRIO DISTRIBUIDOR, CONTADOR, PARTIDOR, DEPOSITÁRIO  
PÚBLICO E AVALIADOR JUDICIAL  
COMARCA DE CASCAVEL - ESTADO DO PARANÁ

000453

RODRIGO TIMÓTHEO TABORDA  
DISTRIBUIDOR PÚBLICO

AVENIDA TANCREDO NEVES, 2320 - EDIFÍCIO DO FÓRUM - CEP 85805-036  
FONE: (45) 3326-4479 - CNPJ: 00.322.048/0001-16

## CERTIDÃO NEGATIVA JUDICIAL ESPECÍFICA

Rodrigo Timótheo Taborda, Titular do Ofício do Distribuidor, Contador, Partidor, Depositário e Avaliador Judicial da Comarca de Cascavel, Estado do Paraná, na forma da lei, etc...

CERTIFICA, atendendo a pedido verbal de parte interessada, que revendo nesse Cartório do Distribuidor Público da Comarca de Cascavel, Estado do Paraná, os registros e demais elementos componentes do arquivo, referente ao FORO JUDICIAL, neles verificou a INEXISTÊNCIA, específica de:

FALÊNCIAS OU CONCORDATAS; RECUPERAÇÃO EXTRAJUDICIAL E RECUPERAÇÃO JUDICIAL (LEI 11.101/2005), de responsabilidade de:

**DATTA DISTRIBUIDORA DE PECAS E ACESSORIOS AGRICOLAS LTDA**  
CNPJ: 76.065.317/0001-78

Dado e passado nesta cidade e comarca de CASCAVEL, Estado do PARANÁ, ao(s) 12 dia(s) do mês de abril do ano de 2022. Buscas procedidas no(s) último(s) vinte ano(s).

O REFERIDO É VERDADE E DOU FÉ.

Bel. Rodrigo Timótheo Taborda  
Oficial Titular

**SERPRO**  
Assinado digitalmente por:  
RODRIGO TIMOTHEO TABORDA  
Sua autenticidade pode ser confirmada no endereço:  
<<http://www.serpro.gov.br/assinador-digital>>

g

g



**ANEXO II**  
**DECLARAÇÃO DE CUMPRIMENTO DOS REQUISITOS DE HABILITAÇÃO**

Ao  
Pregoeiro do Município de Três Barras do Paraná  
PREGÃO ELETRÔNICO Nº 22/2022.

**DECLARAÇÃO DE CUMPRIMENTO DOS REQUISITOS DE HABILITAÇÃO**

A empresa Datta Distribuidora de Peças e Acessórios Agrícolas, CNPJ nº 76.065.317/0001-78, sediada na Avenida Carlos Gomes, 2345, Jardim Social, CEP: 85.803-000 na cidade de Cascavel – PR, neste ato representada pelo Senhor Cesar Royer, portador da Cédula de Identidade RG nº 105.682.489-7 SESP/RS e CPF nº 697.447.500-49, Brasileiro, casado, gerente de filial residente a Rua Rafael Picolli, 2863, Ap. 219, Residencial Stuttgart, Country, Cascavel - PR CEP 85.813-220, declara para fins de participação no PREGÃO ELETRÔNICO Nº 22/2022, e sob as penas da Lei, que cumpre plenamente os requisitos de habilitação previstos em seu edital, conforme previsto no artigo 4º, inciso VII, da Lei nº 10.520, de 17 de novembro de 2002. Por ser a expressão da verdade, firmamos a presente declaração.



Dados:  
2022.04.19  
15:31:31  
-03'00'

Cascavel, 19 de Abril de 2022

CESAR ROYER  
1056824897 SESP/RS  
697.447.500-49  
GERENTE







Governo do Estado do Paraná  
Secretaria da Micro e Pequena Empresa  
Junta Comercial do Estado do Paraná



## CERTIDÃO SIMPLIFICADA

### Sistema Nacional de Registro de Empresas Mercantis - SINREM

Certificamos que as informações abaixo constam dos documentos arquivados nesta Junta Comercial e são vigentes na data da sua expedição.

Nome Empresarial: DATTA DISTRIBUIDORA DE PEÇAS E ACESSÓRIOS AGRÍCOLAS LTDA		Protocolo: PRC2210946531			
Natureza Jurídica: Sociedade Empresária Limitada					
NIRE (Sede) 41200966085	CNPJ 76.065.317/0001-78	Data de Ato Constitutivo 08/11/1962	Início de Atividade 08/11/1962		
Endereço Completo Avenida CARLOS GOMES, Nº 2345, JARDIM SOCIAL - Cascavel/PR - CEP 85803-000					
Objeto Social COMÉRCIO ATACADISTA DE MÁQUINAS, APARELHOS E EQUIPAMENTOS PARA USO AGROPECUÁRIO; PARTES, PEÇAS E ACESSÓRIOS; REPRESENTAÇÕES COMERCIAIS; PRESTAÇÃO DE SERVIÇOS DE ASSISTÊNCIA TÉCNICA E MANUTENÇÃO, SERVIÇOS DE SOLDA E RETIFICAÇÃO DE MOTORES DE MÁQUINAS E EQUIPAMENTOS AGRÍCOLAS;					
Capital Social R\$ 3.666.000,00 (três milhões e seiscentos e sessenta e seis mil reais)		Porte Demais	Prazo de Duração Indeterminado		
Capital Integralizado R\$ 3.666.000,00 (três milhões e seiscentos e sessenta e seis mil reais)					
Dados do Sócio					
Nome	CPF/CNPJ	Participação no capital	Espécie de sócio	Administrador	Término do mandato
JACY MIGUEL SCANAGATTA	003.322.919-87	R\$ 1.613.040,00	Sócio	S	Indeterminado
Nome	CPF/CNPJ	Participação no capital	Espécie de sócio	Administrador	Término do mandato
SAMARA SCANAGATTA	603.436.059-53	R\$ 513.240,00	Sócio	S	Indeterminado
Nome	CPF/CNPJ	Participação no capital	Espécie de sócio	Administrador	Término do mandato
OMAR LUIZ SCANAGATTA	308.117.919-04	R\$ 513.240,00	Sócio	S	Indeterminado
Nome	CPF/CNPJ	Participação no capital	Espécie de sócio	Administrador	Término do mandato
JACY PAULO SCANAGATTA	444.294.799-68	R\$ 513.240,00	Sócio	S	Indeterminado
Nome	CPF/CNPJ	Participação no capital	Espécie de sócio	Administrador	Término do mandato
NARA TEREZINHA SCANAGATTA GALLETO	603.573.719-68	R\$ 513.240,00	Sócio	S	Indeterminado
Dados do Administrador					
Nome	CPF	Término do mandato			
JACY MIGUEL SCANAGATTA	003.322.919-87	Indeterminado			
Nome	CPF	Término do mandato			
SAMARA SCANAGATTA	603.436.059-53	Indeterminado			
Nome	CPF	Término do mandato			
OMAR LUIZ SCANAGATTA	308.117.919-04	Indeterminado			
Nome	CPF	Término do mandato			
JACY PAULO SCANAGATTA	444.294.799-68	Indeterminado			
Nome	CPF	Término do mandato			
NARA TEREZINHA SCANAGATTA GALLETO	603.573.719-68	Indeterminado			
Último Arquivamento		Ato/eventos		Situação	
Data	Número			ATIVA	
01/12/2021	20217940501	002 / 027 - ALTERAÇÃO DE FILIAL EM OUTRA UF		Status	
				SEM STATUS	
Filial(ais) nesta Unidade da Federação ou fora dela					
1 - NIRE: 54900368319		CNPJ: 76.065.317/0003-30			
Endereço Completo					
RODOVIA BR 060, Nº KM 415, DISTRITO INDUSTRIAL, Sidrolândia, MS, CEP: 79170000					
2 - NIRE: 41901897853		CNPJ: 76.065.317/0007-63			
Endereço Completo					
AVENIDA TUPASSI, Nº 1443, CENTRO, Assis Chateaubriand, PR, CEP: 85935000					
3 - NIRE: 54900241238		CNPJ: 76.065.317/0002-59			
Endereço Completo					



Governo do Estado do Paraná  
Secretaria da Micro e Pequena Empresa  
Junta Comercial do Estado do Paraná



## CERTIDÃO SIMPLIFICADA

Continuação

### Sistema Nacional de Registro de Empresas Mercantis - SINREM

Certificamos que as informações abaixo constam dos documentos arquivados nesta Junta Comercial e são vigentes na data da sua expedição.

Nome Empresarial: DATTÁ DISTRIBUIDORA DE PEÇAS E ACESSÓRIOS AGRÍCOLAS LTDA	Protocolo: PRC2210946531
Natureza Jurídica: Sociedade Empresária Limitada	
RUA HAYER BON FAKER, Nº 270 , JARDIM RASSEM, Dourados, MS, CEP: 79813240	
4 - NIRE: 41901818856	CNPJ: 76.065.317/0004-10
Endereço Completo	
AVENIDA Velio de Sordi, Nº 51, LOTE 03;QUADRA 1810; , Sadia, Francisco Beltrão, PR, CEP: 85606359	
5 - NIRE: 41901897845	CNPJ: 76.065.317/0006-82
Endereço Completo	
AVENIDA MARIPA, Nº 2127 , CENTRO, Marechal Cândido Rondon, PR, CEP: 85960000	
6 - NIRE: 54920050802	CNPJ: 76.065.317/0008-44
Endereço Completo	
RODOVIA BR-463, Nº KM 02 , ZONA DE SAO TOMAZ, Ponta Porã, MS, CEP: 79906666	
7 - NIRE: xxxxxxxx	CNPJ: 76.065.317/0005-00
Endereço Completo	
RUA PER. NORTE WILSON BELTRAMIN, Nº 280 , ALTO SAN RAPHAEL, Maracaju, MS, CEP: 79150000	
8 - NIRE: 51920013530	CNPJ: 76.065.317/0009-25
Endereço Completo	
RUA LUIZ MARTINS CARDOSO, Nº 501W, SALA 03-B , JARDIM ACACIA, Tangará da Serra, MT, CEP: 78300000	

Esta certidão foi emitida automaticamente em 13/04/2022, às 17:00:58 (horário de Brasília).  
Se impressa, verificar sua autenticidade no <https://www.empresafacil.pr.gov.br>, com o código O3VVA3WV.



PRC2210946531

LEANDRO MARCOS RAYSEL BISCAIA  
Secretário Geral



**Datta**

Av. Carlos Gomes, 2345, Cascavel | PR | Brasil.  
Bairro: Jardim Social CEP 85803-000.  
Tel: (45) 3220.0500 / (45) 3220.0504  
CNPJ: 76.065.317/0001-78 IE: 4100043802

**ANEXO III**  
**DECLARAÇÃO DE NÃO UTILIZAÇÃO DE TRABALHO DE MENOR**

Ao  
**Pregoeiro do Município de Três Barras do Paraná**  
**PREGÃO ELETRÔNICO Nº 22/2022.**

**DECLARAÇÃO DE NÃO UTILIZAÇÃO DE TRABALHO DE MENOR**

A empresa Datta Distribuidora de Peças e Acessórios Agrícolas, CNPJ nº 76.065.317/0001-78, sediada na Avenida Carlos Gomes, 2345, Jardim Social, CEP: 85.803-000 na cidade de Cascavel – PR, neste ato representada pelo Senhor Cesar Royer, portador da Cédula de Identidade RG nº 105.682.489-7 SESP/RS e CPF nº 697.447.500-49, Brasileiro, casado, gerente de filial residente a Rua Rafael Picolli, 2863, Ap. 219, Residencial Sttutgard, Country, Cascavel - PR CEP 85.813-220, declara sob as penas da Lei, e para os fins previstos no artigo 27, inciso V, da Lei nº 8.666/93, que cumpre o disposto no inciso XXXIII do artigo 7º da Constituição Federal, ou seja, não tem em seus quadros menores de 18 (dezoito) anos executando trabalho noturno, insalubre ou perigoso, ou menores de 16 (dezesseis) anos executando qualquer trabalho, salvo na condição de aprendiz, a partir de 14 (quatorze) anos.

A empresa está ciente de que o descumprimento do disposto acima, durante a vigência do contrato, acarretará a sua rescisão.



Dados:

2022.04.19  
15:32:06  
-03'00'

Cascavel, 19 de Abril de 2022

CESAR ROYER  
1056824897 SESP/RS  
697.447.500-49  
GERENTE



**Datta**

Av. Carlos Gomes, 2345, Cascavel | PR | Brasil.  
 Bairro: Jardim Social CEP 85803-000.  
 Tel: (45) 3220.0500 / (45) 3220.0504  
 CNPJ: 76.065.317/0001-78 IE: 4100043802

**ANEXO I  
 PROPOSTA DE PREÇOS FINAL**

Ao  
**Pregoeiro do Município de Três Barras do Paraná**  
**PREGÃO ELETRÔNICO Nº 22/2022.**

A empresa Datta Distribuidora de Peças e Acessórios Agrícolas, CNPJ nº 76.065.317/0001-78, sediada na Avenida Carlos Gomes, 2345, Jardim Social, CEP: 85.803-000 na cidade de Cascavel – PR, neste ato representada pelo Senhor Cesar Royer, portador da Cédula de Identidade RG nº 105.682.489-7 SESP/RS e CPF nº 697.447.500-49, Brasileiro, casado, gerente de filial residente a Rua Rafael Picolli, 2863, Ap. 219, Residencial Stuttgart, Country, Cascavel - PR CEP 85.813-220, através desta, vem apresentar a proposta comercial relativa à licitação modalidade PREGÃO ELETRÔNICO Nº 22/2022, objetivando fornecer os itens abaixo cotados, conforme especificações e anexos que fazem parte do referido edital:

ITEM	QTDE	UND	DESCRIÇÃO DO PRODUTO	MARCA MODELO	VALOR UNITARIO	VALOR TOTAL
3	01	UNID	Trator agrícola, plataformado, tração 4x4, com câmbio 12x12, transmissão sincronizada, com tomada de força independente com 03 velocidades, sendo 540/750/1000 RPM com acionamento eletro hidráulico, com potência mínima de 80 CV, 4 cilindros turbinado, com embreagem com acionamento mecânico com disco ceramético, com direção hidrostática, com sistema hidráulico, capacidade de levante hidráulico de 3.600kg, com rodado dianteiro mínimo 12.4x24 e traseiro mínimo 18.4x30, tanque de combustível de 100 litros.	Ls Tractor  Plus 80Rops	201.400,00	201.400,00

Valor Total por Extenso: R\$ 201.400,00 (duzentos e um mil e quatrocentos reais)  
 Condições de Pagamento: Conforme edital.  
 Validade da Proposta: de 60 dias.



**Datta**

Av. Carlos Gomes, 2345, Cascavel | PR | Brasil.  
Bairro: Jardim Social CEP 85803-000.  
Tel: (45) 3220.0500 / (45) 32220.0504  
CNPJ: 76.065.317/0001-78 IE: 4100043802

Valor máximo da licitação: R\$ 806.468,00 (Oitocentos e seis mil quatrocentos e sessenta e oito reais).

Cumpre-nos, ainda informar-lhes, que examinamos os documentos da licitação, inteirando-nos dos mesmos para elaboração da presente proposta. E em consonância aos referidos documentos, declaramos:

- a) Que estamos cientes e concordamos com os termos do Edital em epígrafe e das cláusulas da minuta do contrato em anexo;
- b) Que nos preços apresentados já estão contemplados todos os impostos e ou descontos ou vantagens, e despesas (inclusive frete, vistoria e entrega técnica do equipamento) para a entrega do bem;
- c) Ofertamos 01 (um) ano de garantia contra defeitos de fabricação independentemente da quantidade de tempo trabalhado. No período compreendido pela garantia, caso haja necessidade de manutenções reparadoras, estas serão realizadas nas assistências técnicas autorizadas pelo fabricante ou no local onde se encontra o equipamento sem nenhum ônus para o Município.



Dados:  
2022.04.19  
15:30:58 -03'00'

Cascavel, 19 de Abril de 2022

CESAR ROYER  
1056824897 SESP/RS  
697.447.500-49  
GERENTE



g

24



**TCEPR**

TRIBUNAL DE CONTAS DO ESTADO DO PARANÁ

000460

Consulta de Impedidos de Licitar

CNPJ: 76065317000178

NENHUM ITEM ENCONTRADO!

g

g



**TRIBUNAL DE CONTAS DA UNIÃO****Consulta Consolidada de Pessoa Jurídica**

Este relatório tem por objetivo apresentar os resultados consolidados de consultas eletrônicas realizadas diretamente nos bancos de dados dos respectivos cadastros. A responsabilidade pela veracidade do resultado da consulta é do Órgão gestor de cada cadastro consultado. A informação relativa à razão social da Pessoa Jurídica é extraída do Cadastro Nacional da Pessoa Jurídica, mantido pela Receita Federal do Brasil.

**Consulta realizada em:** 26/04/2022 10:41:07

**Informações da Pessoa Jurídica:**

Razão Social: **DATTA DISTRIBUIDORA DE PECAS E ACESSORIOS AGRICOLAS LTDA**  
CNPJ: **76.065.317/0001-78**

**Resultados da Consulta Eletrônica:**

Órgão Gestor: TCU  
Cadastro: **Licitantes Inidôneos**  
Resultado da consulta: **Nada Consta**

Para acessar a certidão original no portal do órgão gestor, clique [AQUI](#).

Órgão Gestor: CNJ  
Cadastro: **CNIA - Cadastro Nacional de Condenações Cíveis por Ato de Improbidade Administrativa e Inelegibilidade**  
Resultado da consulta: **Nada Consta**

Para acessar a certidão original no portal do órgão gestor, clique [AQUI](#).

Órgão Gestor: **Portal da Transparência**  
Cadastro: **Cadastro Nacional de Empresas Inidôneas e Suspensas**  
Resultado da consulta: **Nada Consta**

Para acessar a certidão original no portal do órgão gestor, clique [AQUI](#).

Órgão Gestor: **Portal da Transparência**  
Cadastro: **CNEP - Cadastro Nacional de Empresas Punidas**  
Resultado da consulta: **Nada Consta**

Para acessar a certidão original no portal do órgão gestor, clique [AQUI](#).

g

g

Obs: A consulta consolidada de pessoa jurídica visa atender aos princípios de simplificação e racionalização de serviços públicos digitais. Fundamento legal: Lei nº 12.965, de 23 de abril de 2014, Lei nº 13.460, de 26 de junho de 2017, Lei nº 13.726, de 8 de outubro de 2018, Decreto nº 8.638 de 15, de janeiro de 2016.





**SEGUNDA ALTERAÇÃO CONTRATUAL DA SOCIEDADE:  
BRL INDÚSTRIA DE EQUIPAMENTOS RODOVIÁRIOS E AGRICOLAS LTDA  
CNPJ/MF N.º 27.438.098/0001-10  
NIRE 412.0855474-6**

Folha 1 de 5

Os abaixo identificados e qualificados:

**1) CLAIR CRISTANI**, brasileiro, maior, natural de Salto do Lontra, solteiro, nascido em 08/01/1979, empresário, inscrito no CPF/MF sob nº 026.788.879-10, portador da carteira de identidade civil nº 7.980.573-4, expedido em 13/01/1997, SESP-PR, residente e domiciliado na Avenida Bertino Warmling, 962, Centro, Salto do Lontra - PR, CEP: 85.670-000.

**2) MARCIA JANTARA**, brasileira, solteira, natural de Santa Izabel do Oeste - PR, nascida em 19/02/1983, empresária, inscrita no CPF/MF sob nº 045.239.619-05, portadora da carteira de identidade RG nº 8.665.040-1, expedido em 11/03/1999, SESP-PR, residente e domiciliada na Avenida Bertino Warmling, nº 962, Centro, Salto do Lontra - PR, CEP: 85.670-000.

Únicos sócios componentes da sociedade empresária limitada que gira nesta praça sob o nome de **BRL INDÚSTRIA DE EQUIPAMENTOS RODOVIÁRIOS E AGRICOLAS LTDA**, com sede na Rodovia PR 281, s/nº, Km 3, Bairro Linha Nova Seção, Salto do Lontra - PR, CEP: 85.670-000, e inscrita no CNPJ/MF sob nº 27.438.098/0001-10, registrada na Junta Comercial do Paraná sob nº. 41208554746 em 31/03/2017 e última alteração contratual sob nº 20181192330, resolvem alterar o contrato social mediante as condições estabelecidas nas cláusulas seguintes:

**CLÁUSULA PRIMEIRA - DA ALTERAÇÃO DO OBJETO SOCIAL:** A sociedade que tem por objeto social a exploração do ramo de: Fabricação de cabines, carrocerias e reboques para caminhões e para outros veículos automotores; Transporte rodoviário de carga, exceto produtos perigosos e mudanças, intermunicipal, interestadual e internacional; Recuperação de materiais metálicos, exceto alumínio; Fabricação de outras peças e acessórios para veículos automotores, para-choques traseiros, protetores laterais; Comércio a varejo de peças e acessórios usados para veículos automotores; Comércio varejista e importador de peças e acessórios novos para veículos automotores; Comércio atacadista de máquinas, aparelhos e equipamentos para uso agropecuário; partes e peças, Comércio por atacado de reboques e semi-reboques novos e usados, Comércio a varejo de peças e acessórios para motocicletas e motonetas, passa a partir desta data a ter o seguinte objeto: Fabricação de cabines, carrocerias e reboques para caminhões e para outros veículos automotores; Transporte rodoviário de carga, exceto produtos perigosos e mudanças, intermunicipal, interestadual e internacional; Fabricação de outras peças e acessórios para veículos automotores, para-choques traseiros, protetores laterais; Comércio a varejo de peças e acessórios usados para veículos automotores; Comércio varejista e importador de peças e acessórios novos para veículos automotores; Comércio atacadista de máquinas, aparelhos e equipamentos para uso agropecuário; partes e peças, Comércio atacadista de reboques e semi-reboques novos e usados; Fabricação de máquinas e equipamentos para a agricultura e pecuária, peças e acessórios, arados, grades, adubadoras, semeadeiras, colheitadeiras, ceifadeiras,

Uso exclusivo JUCEPAR



g

19

CERTIFICO O REGISTRO EM 24/10/2018 15:21 SOB Nº 20185878164.  
PROTOCOLO: 185878164 DE 22/10/2018. CÓDIGO DE VERIFICAÇÃO:  
11804499336. NIRE: 41208554746.  
BRL INDUSTRIA DE EQUIPAMENTOS RODOVIÁRIOS E AGRÍCOLAS LTDA

Libertad Bogus  
SECRETÁRIA-GERAL  
CURITIBA, 24/10/2018  
www.empresafacil.pr.gov.br



**SEGUNDA ALTERAÇÃO CONTRATUAL DA SOCIEDADE:  
BRL INDÚSTRIA DE EQUIPAMENTOS RODOVIÁRIOS E AGRICOLAS LTDA  
CNPJ/MF N.º 27.438.098/0001-10  
NIRE 412.0855474-6**

Folha 2 de 5

colhedoras, cultivadores, pulverizadores, carrocerias e carretas agrícolas, fabricação de peças para máquinas, aparelhos e implementos agrícolas.

**CLÁUSULA SEGUNDA** - Permanecem inalteradas as demais cláusulas vigentes que não colidirem com as disposições do presente instrumento.

**CLÁUSULA TERCEIRA - DA CONSOLIDAÇÃO DO CONTRATO:** Resolvem por este instrumento de trabalho, os sócios **consolidar** o contrato social, tornando assim sem efeito a partir desta data, as cláusulas e condições contidas no contrato primitivo, passa a ter a seguinte redação:

**CONSOLIDAÇÃO  
BRL INDÚSTRIA DE EQUIPAMENTOS RODOVIÁRIOS E AGRICOLAS LTDA  
CNPJ/MF N.º 27.438.098/0001-10  
NIRE 412.0855474-6**

**1) CLAIR CRISTANI**, brasileiro, maior, natural de Salto do Lontra, solteiro, nascido em 08/01/1979, empresário, inscrito no CPF/MF sob nº 026.788.879-10, portador da carteira de identidade civil nº 7.980.573-4, expedido em 13/01/1997, SESP-PR, residente e domiciliado na Avenida Bertino Warmling, 962, Centro, Salto do Lontra - PR, CEP: 85.670-000.

**2) MARCIA JANTARA**, brasileira, solteira, natural de Santa Izabel do Oeste - PR, nascida em 19/02/1983, empresária, inscrita no CPF/MF sob nº 045.239.619-05, portadora da carteira de identidade RG nº 8.665.040-1, expedido em 11/03/1999, SESP-PR, residente e domiciliada na Avenida Bertino Warmling, nº 962, Centro, Salto do Lontra - PR, CEP: 85.670-000.

Únicos sócios componentes da sociedade empresária limitada que gira nesta praça sob o nome de **BRL INDÚSTRIA DE EQUIPAMENTOS RODOVIÁRIOS E AGRICOLAS LTDA**, com sede na Rodovia PR 281, s/nº, Km 3, Bairro Linha Nova Seção, Salto do Lontra - PR, CEP: 85.670-000, e inscrita no CNPJ/MF sob nº 27.438.098/0001-10, registrada na Junta Comercial do Paraná sob nº. 41208554746 em 31/03/2017 e última alteração contratual sob nº 20181192330 resolvem por este instrumento particular consolidar seu contrato de acordo com as cláusulas seguintes:

**CLÁUSULA PRIMEIRA - NOME EMPRESARIAL, SEDE E DOMICÍLIO:** A sociedade girará sob o nome empresarial **BRL INDÚSTRIA DE EQUIPAMENTOS RODOVIÁRIOS E AGRICOLAS LTDA**, com sede na Rodovia PR 281, s/nº, Km 3, Bairro Linha Nova Seção, Salto do Lontra - PR, CEP: 85.670-000.

**CLÁUSULA SEGUNDA - FILIAIS E OUTRAS DEPENDÊNCIAS:** A sociedade poderá a qualquer tempo, abrir ou fechar filial ou outra dependência, no país ou no exterior, mediante alteração contratual assinada por todos os sócios.

**CLÁUSULA TERCEIRA - OBJETO SOCIAL:** A sociedade terá por objeto a exploração do ramo de: Fabricação de cabines, carrocerias e reboques para caminhões e para outros

Uso exclusivo JUCEPAR



CERTIFICO O REGISTRO EM 24/10/2018 15:21 SOB Nº 20185878164.  
PROTOCOLO: 185878164 DE 22/10/2018. CÓDIGO DE VERIFICAÇÃO:  
11804499336. NIRE: 41208554746.  
BRL INDUSTRIA DE EQUIPAMENTOS RODOVIÁRIOS E AGRÍCOLAS LTDA

Libertad Bogus  
SECRETÁRIA-GERAL  
CURITIBA, 24/10/2018  
www.empresafacil.pr.gov.br



**SEGUNDA ALTERAÇÃO CONTRATUAL DA SOCIEDADE:  
BRL INDÚSTRIA DE EQUIPAMENTOS RODOVIÁRIOS E AGRICOLAS LTDA  
CNPJ/MF N.º 27.438.098/0001-10  
NIRE 412.0855474-6**

Folha 3 de 5

veículos automotores; Transporte rodoviário de carga, exceto produtos perigosos e mudanças, intermunicipal, interestadual e internacional; Fabricação de outras peças e acessórios para veículos automotores, para-choques traseiros, protetores laterais; Comércio a varejo de peças e acessórios usados para veículos automotores; Comércio varejista e importador de peças e acessórios novos para veículos automotores; Comércio atacadista de máquinas, aparelhos e equipamentos para uso agropecuário; partes e peças, Comércio atacadista de reboques e semi-reboques novos e usados; Fabricação de máquinas e equipamentos para a agricultura e pecuária, peças e acessórios, arados, grades, adubadoras, semeadeiras, colheitadeiras, ceifadeiras, colhedoras, cultivadores, pulverizadores, carrocerias e carretas agrícolas, fabricação de peças para máquinas, aparelhos e implementos agrícolas.

**CLÁUSULA QUARTA - INÍCIO DAS ATIVIDADES E PRAZO DE DURAÇÃO DA SOCIEDADE:** A sociedade iniciou suas atividades em 13/02/2017 e seu prazo de duração é por tempo indeterminado.

**CLÁUSULA QUINTA - CAPITAL SOCIAL:** O capital social é de R\$ 200.000,00 (duzentos mil reais), dividido em 200.000 (duzentas mil) quotas no valor de R\$ 1,00 (um real), cada uma, subscritas e integralizadas, em atos anteriores, em moeda corrente do País, pelos sócios e distribuídas da seguinte forma:

SOCIO	(%)	QUOTAS	VALOR
CLAIR CRISTANI	2.00	4.000	4.000,00
MARCIA JANTARA	98.00	196.000	196.000,00
TOTAL	100.00	200.000	200.000,00

**CLÁUSULA SEXTA - RESPONSABILIDADE DOS SÓCIOS:** A responsabilidade de cada sócio é restrita ao valor de suas quotas, mas todos respondem solidariamente pela integralização do capital social, conforme disposto no art. 1.052 da Lei 10.406/2002.

**CLÁUSULA SÉTIMA - CESSÃO E TRANSFERÊNCIA DE QUOTAS:** As quotas são indivisíveis e não poderão ser cedidas ou transferidas a terceiros sem o consentimento dos outros sócios, a quem fica assegurado, em igualdade de condições e preço, o direito de preferência para a sua aquisição se postas à venda, formalizando, se realizada a cessão delas, a alteração contratual pertinente.

**Parágrafo único:** O sócio que pretenda ceder ou transferir todas ou parte de suas quotas deverá notificar por escrito aos outros sócios, discriminando a quantidade de quotas postas à venda, o preço, forma e prazo de pagamento, para que estes exerçam ou renunciem ao direito de preferência, que deverão fazer dentro de 60 (sessenta) dias, contados do recebimento da notificação ou em prazo maior a critério do sócio alienante. Se todos os sócios manifestarem seu direito de preferência, a cessão das quotas se fará na proporção das quotas que então possuírem. Decorrido esse prazo sem que seja exercido o direito de preferência, as quotas poderão ser livremente transferidas.

**CLÁUSULA OITAVA - ADMINISTRAÇÃO DA SOCIEDADE E USO DO NOME EMPRESARIAL:** A administração da sociedade caberá a **CLAIR CRISTANI**, com os

Uso exclusivo JUCEPAR



CERTIFICO O REGISTRO EM 24/10/2018 15:21 SOB Nº 20185878164.  
PROTOCOLO: 185878164 DE 22/10/2018. CÓDIGO DE VERIFICAÇÃO:  
11804499336. NIRE: 41208554746.  
BRL INDUSTRIA DE EQUIPAMENTOS RODOVIÁRIOS E AGRÍCOLAS LTDA

Libertad Bogus  
SECRETÁRIA-GERAL  
CURITIBA, 24/10/2018  
www.empresafacil.pr.gov.br



**SEGUNDA ALTERAÇÃO CONTRATUAL DA SOCIEDADE:  
BRL INDÚSTRIA DE EQUIPAMENTOS RODOVIÁRIOS E AGRICOLAS LTDA  
CNPJ/MF N.º 27.438.098/0001-10  
NIRE 412.0855474-6**

poderes e atribuições de gerir e administrar os negócios da sociedade, representá-la ativa e passivamente, judicial e extra judicialmente, perante órgãos públicos, instituições financeiras, entidades privadas e terceiros em geral, bem como praticar todos os demais atos necessários à consecução dos objetivos ou à defesa dos interesses e direitos da sociedade, autorizado o uso do nome empresarial isoladamente.

§ 1.º- É vedado o uso do nome empresarial em atividades estranhas ao interesse social ou assumir obrigações seja em favor de qualquer dos quotistas ou de terceiros, bem como onerar ou alienar bens imóveis da sociedade, sem autorização do outro sócio.

§ 2.º- Faculta-se ao administrador, atuando isoladamente, constituir, em nome da sociedade, procuradores para período determinado, devendo o instrumento de mandato especificar os atos e operações a serem praticados.

**CLÁUSULA NONA - RETIRADA DE PRO-LABORE:** Os sócios poderão, de comum acordo, fixar uma retirada mensal, a título de "pró labore", observadas as disposições regulamentares pertinentes.

**CLÁUSULA DÉCIMA - EXERCÍCIO SOCIAL, DEMONSTRAÇÕES FINANCEIRAS E PARTICIPAÇÃO DOS SÓCIOS NOS RESULTADOS:** Ao término de cada exercício social, coincidente com o ano civil, os administradores prestarão contas justificadas de sua administração, procedendo à elaboração do inventário, do balanço patrimonial e demais demonstrações contábeis requeridas pela legislação societária, elaborada sem conformidade com as Normas Brasileiras de Contabilidade, participando todos os sócios dos lucros ou perdas apurados, na mesma proporção das quotas de capital que possuem na sociedade.

**Parágrafo único** - A sociedade poderá levantar balanços ou balancetes patrimoniais em períodos inferiores há um ano, e o lucro apurado nessas demonstrações intermediárias poderá ser distribuído mensalmente aos sócios, a título de Antecipação de Lucros, proporcionalmente às quotas de capital de cada um. Nesse caso será observada a reposição dos lucros quando a distribuição afetar o capital social, conforme estabelece o art. 1.059 da Lei n.º 10.406/2002.

**CLÁUSULA DÉCIMA PRIMEIRA - JULGAMENTO DAS CONTAS:** Nos quatro meses seguintes ao término do exercício social, os sócios deliberarão sobre as contas e designarão administradores quando for o caso.

**Parágrafo único** - Até 30 (trinta) dias antes da data marcada para a reunião, o balanço patrimonial e o de resultado econômico devem ser postos, por escrito, e com a prova do respectivo recebimento, à disposição dos sócios que não exerçam a administração.

**CLÁUSULA DÉCIMA SEGUNDA - FALECIMENTO OU INTERDIÇÃO DE SÓCIO:** Falecendo ou interditado qualquer sócio, a sociedade continuará suas atividades com os herdeiros, sucessores e o incapaz. Não sendo possível ou inexistindo interesse destes ou dos sócios remanescentes, o valor de seus haveres será apurado e liquidado com base na situação patrimonial da sociedade, à data da resolução, verificada em balanço especialmente levantado.

*Monica Fantan*  
*[Handwritten signature]*

*[Handwritten signature]*

Uso exclusivo JUCEPAR

*g*

*g*



CERTIFICO O REGISTRO EM 24/10/2018 15:21 SOB N° 20185878164.  
PROTOCOLO: 185878164 DE 22/10/2018. CÓDIGO DE VERIFICAÇÃO:  
11804499336. NIRE: 41208554746.  
BRL INDUSTRIA DE EQUIPAMENTOS RODOVIÁRIOS E AGRÍCOLAS LTDA

Libertad Bogus  
SECRETÁRIA-GERAL  
CURITIBA, 24/10/2018  
www.empresafacil.pr.gov.br



**SEGUNDA ALTERAÇÃO CONTRATUAL DA SOCIEDADE:  
BRL INDÚSTRIA DE EQUIPAMENTOS RODOVIÁRIOS E AGRÍCOLAS LTDA  
CNPJ/MF N.º 27.438.098/0001-10  
NIRE 412.0855474-6**

Folha 5 de 5

por se encontrar sob os efeitos dela, a pena que vede, ainda que temporariamente, o acesso a cargos públicos; ou por crime falimentar, de prevaricação, peita ou suborno, concussão, peculato, ou contra a economia popular, contra o sistema financeiro nacional, contra normas de defesa da concorrência, contra as relações de consumo, fé pública ou a propriedade.

**CLAUSULA DÉCIMA QUARTA - DECLARAÇÃO DE MICROEMPRESA** – Declara sob as penas da Lei que a empresa se enquadra na condição de MICROEMPRESA, nos termos da Lei Complementar nº. 123, de 14/12/2006.

**CLÁUSULA DÉCIMA QUINTA - FORO:** Fica eleito o foro de Salto do Lontra - PR para o exercício e o cumprimento dos direitos e obrigações resultantes deste contrato, renunciando-se, expressamente, a qualquer outro, por mais privilegiado que seja.

E por estarem assim, justos e contratados, lavram e assinam a presente alteração, em única via de igual teor e forma, obrigando-se fielmente por si, seus herdeiros e sucessores legais a cumpri-lo em todos os seus termos.

Salto do Lontra - PR, 19 de Outubro de 2018.

Firma  
reconhecida



**CLAIR CRISTANI**

Firma  
reconhecida



**MARCIA JANTARA**

Uso exclusivo JUCEPAR



CERTIFICO O REGISTRO EM 24/10/2018 15:21 SOB N° 20185878164.  
PROTOCOLO: 185878164 DE 22/10/2018. CÓDIGO DE VERIFICAÇÃO:  
11804499336. NIRE: 41208554746.  
BRL INDUSTRIA DE EQUIPAMENTOS RODOVIÁRIOS E AGRÍCOLAS LTDA

Libertad Bogus  
SECRETÁRIA-GERAL  
CURITIBA, 24/10/2018  
www.empresafacil.pr.gov.br

Tabelão e Oficial de Protestos  
 Comarca de Salto do Lontra - Paraná  
 Selo N°: BLWmc.928Fw.RkQgc Controle: W5KbFLAsD  
 Consulte o selo em <http://funarpen.com.br>  
 Reconheço a firma por VERDADEIRA de CLAIR CRISTANI  
 cartão nº 5742, MARCIA JANTARA cartão nº 11301.  
 Dou fé.  
 SALTO DO LONTRA 19 de Outubro de 2018.  
 Em Testemunha \_\_\_\_\_ da Verdade.  
 SANDRO LUIZ LASTA - ESCRIVENTE

*[Handwritten signature]*

*g*

*g*



CERTIFICO O REGISTRO EM 24/10/2018 15:21 SOB N° 20185878164.  
 PROTOCOLO: 185878164 DE 22/10/2018. CÓDIGO DE VERIFICAÇÃO:  
 11804499336. NIRE: 41208554746.  
 BRL INDUSTRIA DE EQUIPAMENTOS RODOVIÁRIOS E AGRÍCOLAS LTDA

Libertad Bogus  
 SECRETÁRIA-GERAL  
 CURITIBA, 24/10/2018  
[www.empresafacil.pr.gov.br](http://www.empresafacil.pr.gov.br)





# REPÚBLICA FEDERATIVA DO BRASIL

## CADASTRO NACIONAL DA PESSOA JURÍDICA

NUMERO DE INSCRIÇÃO 27.438.098/0001-10 MATRIZ	COMPROVANTE DE INSCRIÇÃO E DE SITUAÇÃO CADASTRAL	DATA DE ABERTURA 31/03/2017
NOME EMPRESARIAL BRL INDUSTRIA DE EQUIPAMENTOS RODOVIARIOS E AGRICOLAS LTDA		
TITULO DO ESTABELECIMENTO (NOME DE FANTASIA) BRL EQUIPAMENTOS	PORTE ME	
CÓDIGO E DESCRIÇÃO DA ATIVIDADE ECONÔMICA PRINCIPAL 29.30-1-01 - Fabricação de cabines, carrocerias e reboques para caminhões		
CÓDIGO E DESCRIÇÃO DAS ATIVIDADES ECONÔMICAS SECUNDÁRIAS 28.33-0-00 - Fabricação de máquinas e equipamentos para a agricultura e pecuária, peças e acessórios, exceto para irrigação 29.30-1-03 - Fabricação de cabines, carrocerias e reboques para outros veiculos automotores, exceto caminhões e ônibus 29.49-2-99 - Fabricação de outras peças e acessórios para veiculos automotores não especificadas anteriormente 45.11-1-05 - Comércio por atacado de reboques e semi-reboques novos e usados 45.30-7-03 - Comércio a varejo de peças e acessórios novos para veiculos automotores 45.30-7-04 - Comércio a varejo de peças e acessórios usados para veiculos automotores 46.61-3-00 - Comércio atacadista de máquinas, aparelhos e equipamentos para uso agropecuário; partes e peças 49.30-2-02 - Transporte rodoviário de carga, exceto produtos perigosos e mudanças, Intermunicipal, interestadual e internacional		
CÓDIGO E DESCRIÇÃO DA NATUREZA JURIDICA 206-2 - Sociedade Empresária Limitada		
LOGRADOURO ROD PR 281	NUMERO S/N	COMPLEMENTO KM 3
CEP 85.670-000	BAIRRO/DISTRITO LINHA NOVA SECAO	MUNICIPIO SALTO DO LONTRA
	UF PR	
ENDEREÇO ELETRÔNICO	TELEFONE (46) 3538-2297	
ENTE FEDERATIVO RESPONSÁVEL (EFR) *****		
SITUAÇÃO CADASTRAL ATIVA	DATA DA SITUAÇÃO CADASTRAL 31/03/2017	
MOTIVO DE SITUAÇÃO CADASTRAL		
SITUAÇÃO ESPECIAL *****	DATA DA SITUAÇÃO ESPECIAL *****	

Aprovado pela Instrução Normativa RFB nº 1.863, de 27 de dezembro de 2018.

Emitido no dia 07/03/2022 às 14:40:30 (data e hora de Brasília).

Página: 1/1

g  
g



### Comprovante de Inscrição Cadastral - CICAD

<b>Inscrição no CAD/ICMS</b> 90754964-08	<b>Inscrição CNPJ</b> 27.438.098/0001-10	<b>Início das Atividades</b> 07/2017
---	---	---

#### Empresa / Estabelecimento

<b>Nome Empresarial</b>	BRL INDUSTRIA DE EQUIPAMENTOS RODOVIARIOS E AGRICOLAS LTDA
<b>Título do Estabelecimento</b>	
<b>Endereço do Estabelecimento</b>	RUA PASSO FUNDO, 437 - COOPERATIVA - CEP 85670-000 FONE: (46) 3538-1270
<b>Município de Instalação</b>	SALTO DO LONTRA - PR, DESDE 07/2017 ( Estabelecimento Matriz )

#### Qualificação

<b>Situação Atual</b>	ATIVO - SIMPLES NACIONAL / SIMPLES NACIONAL - DIA 03 DO MES+2, DESDE 06/2021
<b>Natureza Jurídica</b>	206-2 - SOCIEDADE EMPRESÁRIA LTDA
<b>Atividade Econômica Principal do Estabelecimento</b>	2930-1/01 - FABRICACAO DE CABINES, CARROCERIAS E REBOQUES PARA CAMINHÕES
<b>Atividade(s) Econômica(s) Secundária(s) do Estabelecimento</b>	2949-2/99 - FABRICACAO DE OUTRAS PECAS E ACESSORIOS PARA VEICULOS AUTOMOTORES NAO ESPECIFICADAS ANTERIORMENTE
	4511-1/05 - COMERCIO POR ATACADO DE REBOQUES E SEMI-REBOQUES NOVOS E USADOS
	4530-7/03 - COMERCIO A VAREJO DE PECAS E ACESSORIOS NOVOS PARA VEICULOS AUTOMOTORES
	4530-7/04 - COMERCIO A VAREJO DE PECAS E ACESSORIOS USADOS PARA VEICULOS AUTOMOTORES
	4541-2/06 - COMERCIO A VAREJO DE PECAS E ACESSORIOS PARA MOTOCICLETAS E MOTONETAS
	4661-3/00 - COMERCIO ATACADISTA DE MAQUINAS, APARELHOS E EQUIPAMENTOS PARA USO AGROPECUARIO; PARTES E PECAS
	4930-2/02 - TRANSPORTE RODOVIARIO DE CARGA, EXCETO PRODUTOS PERIGOSOS E MUDANCAS, INTERMUNICIPAL, INTERESTADUAL E INTERNACIONAL
	3831-9/99 - RECUPERACAO DE MATERIAIS METALICOS, EXCETO ALUMINIO

#### Quadro Societário

Tipo	Inscrição	Nome Completo / Nome Empresarial	Qualificação
CPF	039.675.949-12	ALTAMIR CRISTANI	SÓCIO
CPF	045.239.619-05	MARCIA JANTARA	SÓCIO-ADMINISTRADOR

Este CICAD tem validade até 01/05/2022.



Estado do Paraná  
Secretaria de Estado da Fazenda  
Receita Estadual do Paraná

CAD/ICMS Nº 90754964-08

Emitido Eletronicamente via Internet  
01/04/2022 16:18:30

Os dados cadastrais deste estabelecimento poderão ser confirmados via Internet [www.fazenda.pr.gov.br](http://www.fazenda.pr.gov.br)

Dados transmitidos de forma segura  
Tecnologia CELEPAR

g

19





Governo do Estado do Paraná  
Secretaria da Micro e Pequena Empresa  
Junta Comercial do Estado do Paraná



## CERTIDÃO SIMPLIFICADA

### Sistema Nacional de Registro de Empresas Mercantis - SINREM

Certificamos que as informações abaixo constam dos documentos arquivados nesta Junta Comercial e são vigentes na data da sua expedição.

Nome Empresarial: BRL INDUSTRIA DE EQUIPAMENTOS RODOVIÁRIOS E AGRÍCOLAS LTDA		Protocolo: PRC2210107250			
Natureza Jurídica: Sociedade Empresária Limitada					
NIRE (Sede) 41208554746	CNPJ 27.438.098/0001-10	Data de Ato Constitutivo 31/03/2017	Início de Atividade 13/02/2017		
Endereço Completo Rodovia PR 281, N° S/N, KM 3., LINHA NOVA SEÇÃO - Salto do Lontra/PR - CEP 85670-000					
Objeto Social Fabricação de cabines, carrocerias e reboques para caminhões e para outros veículos automotores; Transporte rodoviário de carga, exceto produtos perigosos e mudanças, intermunicipal, interestadual e internacional; Fabricação de outras peças e acessórios para veículos automotores, para-choques traseiros, protetores laterais; Comércio a varejo de peças e acessórios usados para veículos automotores; Comércio varejista e importador de peças e acessórios novos para veículos automotores; Comércio atacadista de máquinas, aparelhos e equipamentos para uso agropecuário; partes e peças, Comércio atacadista de reboques e semi-reboques novos e usados; Fabricação de máquinas e equipamentos para a agricultura e pecuária, peças e acessórios, arados, grades, adubadoras, semeadeiras, colheitadeiras, ceifadeiras, colhedoras, cultivadores, pulverizadores, carrocerias e carretas agrícolas, fabricação de peças para máquinas, aparelhos e implementos agrícolas.					
Capital Social R\$ 200.000,00 (duzentos mil reais) Capital Integralizado R\$ 200.000,00 (duzentos mil reais)		Porte ME (Microempresa)	Prazo de Duração Indeterminado		
Dados do Sócio					
Nome CLAIR CRISTANI	CPF/CNPJ 026.788.879-10	Participação no capital R\$ 4.000,00	Espécie de sócio Sócio	Administrador S	Término do mandato Indeterminado
Nome MARCIA JANTARA	CPF/CNPJ 045.239.619-05	Participação no capital R\$ 196.000,00	Espécie de sócio Sócio	Administrador N	Término do mandato Indeterminado
Dados do Administrador					
Nome CLAIR CRISTANI	CPF 026.788.879-10	Término do mandato Indeterminado			
Último Arquivamento		Ato/eventos		Situação	
Data 24/10/2018	Número 20185878164	0027051 - CONSOLIDAÇÃO DE CONTRATO/ESTATUTO		ATIVA Status SEM STATUS	

Esta certidão foi emitida automaticamente em 09/02/2022, às 10:30:34 (horário de Brasília).  
Se impressa, verificar sua autenticidade no <https://www.empresafacil.pr.gov.br>, com o código OF1GXHLL.



PRC2210107250

SEBASTIAO MOTA  
Secretário Geral



MINISTÉRIO DA FAZENDA  
Secretaria da Receita Federal do Brasil  
Procuradoria-Geral da Fazenda Nacional

**CERTIDÃO POSITIVA COM EFEITOS DE NEGATIVA DE DÉBITOS RELATIVOS AOS TRIBUTOS  
FEDERAIS E À DÍVIDA ATIVA DA UNIÃO**

Nome: BRL INDUSTRIA DE EQUIPAMENTOS RODOVIARIOS E AGRICOLAS LTDA  
CNPJ: 27.438.098/0001-10

Ressalvado o direito de a Fazenda Nacional cobrar e inscrever quaisquer dívidas de responsabilidade do sujeito passivo acima identificado que vierem a ser apuradas, é certificado que:

1. constam débitos administrados pela Secretaria da Receita Federal do Brasil (RFB) com exigibilidade suspensa nos termos do art. 151 da Lei nº 5.172, de 25 de outubro de 1966 - Código Tributário Nacional (CTN), ou objeto de decisão judicial que determina sua desconsideração para fins de certificação da regularidade fiscal, ou ainda não vencidos; e
2. constam nos sistemas da Procuradoria-Geral da Fazenda Nacional (PGFN) débitos inscritos em Dívida Ativa da União (DAU) com exigibilidade suspensa nos termos do art. 151 do CTN, ou garantidos mediante bens ou direitos, ou com embargos da Fazenda Pública em processos de execução fiscal, ou objeto de decisão judicial que determina sua desconsideração para fins de certificação da regularidade fiscal.

Conforme disposto nos arts. 205 e 206 do CTN, este documento tem os mesmos efeitos da certidão negativa.

Esta certidão é válida para o estabelecimento matriz e suas filiais e, no caso de ente federativo, para todos os órgãos e fundos públicos da administração direta a ele vinculados. Refere-se à situação do sujeito passivo no âmbito da RFB e da PGFN e abrange inclusive as contribuições sociais previstas nas alíneas 'a' a 'd' do parágrafo único do art. 11 da Lei nº 8.212, de 24 de julho de 1991.

A aceitação desta certidão está condicionada à verificação de sua autenticidade na Internet, nos endereços <<http://rfb.gov.br>> ou <<http://www.pgfn.gov.br>>.

Certidão emitida gratuitamente com base na Portaria Conjunta RFB/PGFN nº 1.751, de 2/10/2014.  
Emitida às 09:08:50 do dia 16/11/2021 <hora e data de Brasília>.  
Válida até 15/05/2022.

Código de controle da certidão: **0B2C.87AF.0ED8.87E3**  
Qualquer rasura ou emenda invalidará este documento.

g

g





**Certidão Negativa**  
de Débitos Tributários e de Dívida Ativa Estadual  
Nº 025818079-30

Certidão fornecida para o CNPJ/MF: 27.438.098/0001-10

Nome: **BRL INDUSTRIA DE EQUIPAMENTOS RODOVIARIOS E AGRICOLAS LTDA**

Ressalvado o direito da Fazenda Pública Estadual inscrever e cobrar débitos ainda não registrados ou que venham a ser apurados, certificamos que, verificando os registros da Secretaria de Estado da Fazenda, constatamos não existir pendências em nome do contribuinte acima identificado, nesta data.

Obs.: Esta Certidão engloba todos os estabelecimentos da empresa e refere-se a débitos de natureza tributária e não tributária, bem como ao descumprimento de obrigações tributárias acessórias.

**Válida até 03/05/2022 - Fornecimento Gratuito**

A autenticidade desta certidão deverá ser confirmada via Internet  
[www.fazenda.pr.gov.br](http://www.fazenda.pr.gov.br)



PREFEITURA MUNICIPAL DE SALTO DO LONTRA

CNPJ: 76.205.707/0001-04 ESTADO DO PARANÁ

Secretaria da Fazenda - Departamento de Tributação e Cadastro Técnico

000474

CERTIDÃO NEGATIVA

CADASTRO...: 341600  
NOME.....: BRL INDUSTRIA DE EQUIPAMENTOS RODOVIARIOS E AGRICO  
CNPJ/CPF...: 27.438.098/0001-10  
ENDEREÇO...: ROD. PR 281 SAIDA P/ DOIS VIZI, 0 RURAL  
MUNICIPIO.: SALTO DO LONTRA UF: PR

FINALIDADE: Licitação

Certifico, para os devidos fins, que de conformidade com as informações prestadas pelos órgãos competentes desta Prefeitura no cadastro Mobiliário de atividades do sujeito passivo acima identificado, é CERTIFICADO que NÃO CONSTAM pendências referente a tributos Municipais inscritos ou não em Dívida Ativa, até a presente data.

A Fazenda Municipal reserva-se o direito de cobrar Dívidas posteriormente constatadas, mesmo referente a períodos compreendidos nesta CERTIDÃO.

A aceitação desta certidão está condicionada à verificação de sua autenticidade na Internet, no endereço <<http://www.saltodolontra.pr.gov.br/>>.

Certidão emitida com base na Lei Municipal.

Emitida em: 04/04/2022.

Válida até: 04/05/2022.

Código/Ano da certidão.....: 722/2022

Código da certidão.....: 952416554952416

Certidão emitida gratuitamente.

ATENÇÃO: QUALQUER RASURA OU EMENDA INVALIDARÁ ESTE DOCUMENTO.

g

g



[Voltar](#)[Imprimir](#)

### Certificado de Regularidade do FGTS - CRF

**Inscrição:** 27.438.098/0001-10

**Razão Social:** BRL IND DE EQUIPAMENTOS RODOVIARIOS E AGRICOLA LTDA ME

**Endereço:** RUA PASSO FUNDO 437 / COOPERATIVA / SALTO DO LONTRA / PR /  
85670-000

A Caixa Econômica Federal, no uso da atribuição que lhe confere o Art. 7, da Lei 8.036, de 11 de maio de 1990, certifica que, nesta data, a empresa acima identificada encontra-se em situação regular perante o Fundo de Garantia do Tempo de Serviço - FGTS.

O presente Certificado não servirá de prova contra cobrança de quaisquer débitos referentes a contribuições e/ou encargos devidos, decorrentes das obrigações com o FGTS.

**Validade:** 08/04/2022 a 07/05/2022

**Certificação Número:** 2022040802003587048229

Informação obtida em 18/04/2022 09:38:31

A utilização deste Certificado para os fins previstos em Lei esta condicionada a verificação de autenticidade no site da Caixa:  
**[www.caixa.gov.br](http://www.caixa.gov.br)**

g

g



PODER JUDICIÁRIO  
JUSTIÇA DO TRABALHO

### CERTIDÃO NEGATIVA DE DÉBITOS TRABALHISTAS

Nome: BRL INDUSTRIA DE EQUIPAMENTOS RODOVIARIOS E AGRICOLAS LTDA  
(MATRIZ E FILIAIS)  
CNPJ: 27.438.098/0001-10  
Certidão nº: 43885/2022  
Expedição: 03/01/2022 às 13:44:12  
Validade: 01/07/2022 - 180 (cento e oitenta) dias, contados da data de sua expedição.

Certifica-se que BRL INDUSTRIA DE EQUIPAMENTOS RODOVIARIOS E AGRICOLAS LTDA (MATRIZ E FILIAIS), inscrito(a) no CNPJ sob o nº 27.438.098/0001-10, NÃO CONSTA do Banco Nacional de Devedores Trabalhistas.

Certidão emitida com base no art. 642-A da Consolidação das Leis do Trabalho, acrescentado pela Lei nº 12.440, de 7 de julho de 2011, e na Resolução Administrativa nº 1470/2011 do Tribunal Superior do Trabalho, de 24 de agosto de 2011.

Os dados constantes desta Certidão são de responsabilidade dos Tribunais do Trabalho e estão atualizados até 2 (dois) dias anteriores à data da sua expedição.

No caso de pessoa jurídica, a Certidão atesta a empresa em relação a todos os seus estabelecimentos, agências ou filiais.

A aceitação desta certidão condiciona-se à verificação de sua autenticidade no portal do Tribunal Superior do Trabalho na Internet (<http://www.tst.jus.br>).

Certidão emitida gratuitamente.

#### INFORMAÇÃO IMPORTANTE

Do Banco Nacional de Devedores Trabalhistas constam os dados necessários à identificação das pessoas naturais e jurídicas inadimplentes perante a Justiça do Trabalho quanto às obrigações estabelecidas em sentença condenatória transitada em julgado ou em acordos judiciais trabalhistas, inclusive no que concerne aos recolhimentos previdenciários, a honorários, a custas, a emolumentos ou a recolhimentos determinados em lei; ou decorrentes de execução de acordos firmados perante o Ministério Público do Trabalho ou Comissão de Conciliação Prévia.

g

19





TRIBUNAL DE JUSTIÇA DO ESTADO DO PARANÁ  
Secretaria do Ofício Distribuidor e Anexos de SALTO DO LONTRA

CERTIDÃO DE DISTRIBUIÇÃO – FINS GERAIS – CÍVEIS – ESPECÍFICA - NEGATIVA

Certifico que revendo os livros, sistemas e arquivos de distribuição CÍVEIS, ESPECIFICAMENTE: INSOLVÊNCIA, FALÊNCIA, CONCORDATA, RECUPERAÇÃO JUDICIAL E RECUPERAÇÃO EXTRAJUDICIAL desta Secretaria, verifiquei NÃO CONSTAR nenhum registro contra:

BRL INDUSTRIA DE EQUIPAMENTOS RODOVIARIOS E AGRICOLAS LTDA

CNPJ: 27.438.098/0001-10

Local da Sede: Salto do Lontra - PR

Orientações:

Esta certidão NÃO APONTA ordinariamente os processos em que a pessoa cujo nome pesquisado figura como Autor(a). São apontados os feitos em tramitação cadastrados no Sistema Informatizado referente à comarca de SALTO DO LONTRA

Não existe qualquer conexão com qualquer outra base de dados de instituição pública ou com a Receita Federal que verifique a identidade do NOME/RAZÃO SOCIAL com o CPF/CNPJ. A conferência dos dados pessoais fornecidos pelo pesquisado é de responsabilidade exclusiva do destinatário da certidão.

A certidão em nome de pessoa jurídica considera os processos referentes à matriz e às filiais.

Considera-se NEGATIVA a certidão que aponta somente homônimos não qualificados, nos termos do art. 8º, §2º da Resolução CNJ 121/2010.

A presente certidão menciona somente o registro de distribuição, para dados complementares do procedimento, deve-se dirigir até a Secretaria para onde foi distribuído e solicitar uma CERTIDÃO DE OBJETO E PÉ.

A Busca de MICROEMPREENDEDOR INDIVIDUAL e EMPRESÁRIO INDIVIDUAL abrange também a pessoa física

SALTO DO LONTRA, 22 de Março de 2022



Mario Cesar Mafra  
Distribuidor

MARIO CESAR MAFRA

Assinado de forma digital por

MARIO CESAR MAFRA

Dados: 2022.03.22 14:12:17 -03'00'

g

g



# MUNICÍPIO DE SALTO DO LONTRA

CNPJ: 76.205.707/0001-04 ESTADO DO PARANÁ

Secretaria da Fazenda - Departamento de Tributação e Cadastro Técnico

## ALVARÁ DE LICENÇA

Alvará	Exercício	Cadastro	Lic. Sanitária	Insc. Municipal
Nº.: 2256	2021	Nº.: 34160-0	Nº.: 1049	Nº.: 2256/2017

O Prefeito Municipal de SALTO DO LONTRA conforme a Lei Nº.: 022/1983 e 086/2016

Concede Licença à:

**NOME/RAZÃO SOCIAL:**

BRL INDUSTRIA DE EQUIPAMENTOS RODOVIARIOS E AGRICOLAS LTDA- ME

**NOME FANTASIA:**

BRL EQUIPAMENTOS

**CPF/CNPJ:**

27.438.098/0001-10

**LOCALIZAÇÃO:**

ROD. PR 281 SAIDA P/ DOIS VIZINR: 0  
BAIRRO: RURAL  
SALTO DO LONTRA - PR CEP: 85670000

**RAMO DE ATIVIDADE PRINCIPAL:**

2930101 FABRICAÇÃO DE CABINES, CARROCERIAS E REBOQUES PARA CAMINHÕES

**RAMO DE ATIVIDADE SECUNDÁRIA:**

2930103 FABRICAÇÃO DE CABINES, CARROCERIAS E REBOQUES PARA OUTROS VEÍCULOS A  
2949299 FABRICAÇÃO DE OUTRAS PEÇAS E ACESSÓRIOS PARA VEÍCULOS AUTOMOTORES NÃ  
4511105 COMÉRCIO POR ATACADO DE REBOQUES E SEMI-REBOQUES NOVOS E USADOS  
4530703 COMÉRCIO A VAREJO DE PEÇAS E ACESSÓRIOS NOVOS PARA VEÍCULOS AUTOMOTO  
4530704 COMÉRCIO A VAREJO DE PEÇAS E ACESSÓRIOS USADOS PARA VEÍCULOS AUTOMOT  
4661300 "COMÉRCIO ATACADISTA DE MÁQUINAS, APARELHOS E EQUIPAMENTOS PARA USO

**OBSERVAÇÃO COMPLEMENTAR:**

SEGUNDA VIA DE ALVARÁ DE LICENÇA EMITIDA ELETRÔNICAMENTE ATRAVÉS DO PORTAL DO CIDADÃO DO MUNICÍPIO DE SALTO DO LONTRA - PR. A ACEITAÇÃO DESTES DOCUMENTOS ESTÁ CONDICIONADA À VERIFICAÇÃO DE AUTENTICIDADE NO SITE DO MUNICÍPIO:

<<http://www.saltodolontra.pr.gov.br/>> -- CND ON LINE

OU ATRAVÉS DO QR CODE, UTILIZANDO OS DADOS ABAIXO:

ANO DO DOCUMENTO.....: 2022  
NÚMERO DO DOCUMENTO....: 852  
CÓDIGO DE AUTENTICIDADE: 108653282108653

**ALVARÁ VÁLIDO ATÉ:**

07/05/2022



Salto do Lontra: 22/04/2022

CÓD.: CPND



REPUBLICA FEDERATIVA DO BRASIL

ESTADO DO PARANÁ  
SECRETARIA DE ESTADO DE SEGURANÇA PÚBLICA  
DEPARTAMENTO DA POLÍCIA CIVIL  
INSTITUTO DE IDENTIFICAÇÃO

NOME  
**CLAIR CRISTANI**

FILIAÇÃO  
**DILSO CRISTANI**  
**RAMILDA COELHO CRISTANI**

DATA NASCIMENTO NATURALIDADE TÍTULOS  
**06/01/1978 SALTO DO LONTRA PR A\***

GRUPO EXPEDIDOR  
**IPR**

ASSINATURA DO TITULAR

CARTEIRA DE IDENTIDADE

LEI Nº 7.316 DE 25 DE AGOSTO DE 1983

CPF **026.786.879-10** DATA DE EXPEDIÇÃO **18/05/2021**  
REGISTRO GERAL **7.950.573-4**  
REGISTRO CIVIL  
COMARCA-SALTO DO LONTRA PR, DA SEDE  
C.NASC=15824, L.MRD=28A, FOLHA=163

T. ELEITOR  
**0576 4240 0604**

IDENTIDADE PROFISSIONAL  
**30012004/PR 15430**

CMR  
**06752914041**

POLEGAR DIREITO

ASSINATURA DO DETENTOR

VALIDA EM TODO O TERRITÓRIO NACIONAL

NÃO PLASTIFIQUE

9632100251

19.493.872-2

19.493.872-2



g

g



# CONTROLADORIA-GERAL DA UNIÃO

Certidão negativa correccional (CGU-PJ, CEIS, CNEP e CEPIM)

Consultado: **BRL INDUSTRIA DE EQUIPAMENTOS RODOVIARIOS E AGRICOLAS LTDA**

CPF/CNPJ: **27.438.098/0001-10**

Certifica-se que, em consulta aos cadastros CGU-PJ, CEIS, CNEP e CEPIM mantidos pela Corregedoria-Geral da União, **NÃO CONSTAM** registros de penalidades vigentes relativas ao CNPJ/CPF consultado.

*Destaca-se que, nos termos da legislação vigente, os referidos cadastros consolidam informações prestadas pelos entes públicos, de todos os Poderes e esferas de governo.*

*O Sistema CGU-PJ consolida os dados sobre o andamento dos processos administrativos de responsabilização de entes privados no Poder Executivo Federal.*

*O Cadastro Nacional de Empresas Inidôneas e Suspensas (CEIS) apresenta a relação de empresas e pessoas físicas que sofreram sanções que implicaram a restrição de participar de licitações ou de celebrar contratos com a Administração Pública.*

*O Cadastro Nacional de Empresas Punidas (CNEP) apresenta a relação de empresas que sofreram qualquer das punições previstas na Lei nº 12.846/2013 (Lei Anticorrupção).*

*O Cadastro de Entidades Privadas sem Fins Lucrativos Impedidas (CEPIM) apresenta a relação de entidades privadas sem fins lucrativos que estão impedidas de celebrar novos convênios, contratos de repasse ou termos de parceria com a Administração Pública Federal, em função de irregularidades não resolvidas em convênios, contratos de repasse ou termos de parceria firmados anteriormente.*

Certidão emitida às 10:15:22 do dia 22/04/2022 , com validade até o dia 22/05/2022.

Link para consulta da verificação da certidão <https://certidoes.cgu.gov.br/>

Código de controle da certidão: 6yH5wtbKRBhs5QNtWmsV

*Qualquer rasura ou emenda invalidará este documento.*

3

2





CONSELHO REGIONAL DE ENGENHARIA  
E AGRONOMIA DO PARANÁ

## Certidão de Registro de Pessoa Física e Negativa de Débitos

O Conselho Regional de Engenharia e Agronomia do Paraná-CREA-PR, certifica que o(a) profissional abaixo encontra-se regularmente registrado(a) nos termos da Lei Federal nº 5.194/66 possibilitando-o(a) a exercer sua profissão no Estado do Paraná, circunscrita à(s) atribuição(ões) constantes de seu registro.

Certidão nº: **34799/2022**

Validade: 19/09/2022

Nome Civil: NAIRA ROBERTA ARSEGO

Carteira - CREA-PR Nº :PR-173166/D

Registro Nacional : 1717931626

Registrado(a) desde : 13/09/2018

Filiação : ROBERTO ANTONIO ARSEGO

NOELI LUCINO ARSEGO

Data de Nascimento : 12/11/1994

Documento de Identidade : 10.233.689-5 Orgão Emissor : SSO UF : PR

CPF : 09040792950

Naturalidade : SALTO DO LONTRA/PR

Título: ENGENHEIRA MECANICA

CENTRO UNIVERSITÁRIO ASSIS GURGACZ

Data da Colação de Grau : 24/08/2018

Diplomação : 27/08/2018

Situação : Regular

Atribuições profissionais:

Lei Federal N.º 5.194/1966 - Art. 7º de 24/12/1966

Resolução do Confea N.º 218/1973 - Art. 12º de 29/06/1973 do CONFEA.

Resolução do Confea N.º 1.073/2016 - Art. 5º de 19/04/2016 do CONFEA.

Título: ENGENHEIRA DE SEGURANCA DO TRABALHO

CENTRO UNIVERSITÁRIO ASSIS GURGACZ

Data da Colação de Grau : 14/09/2021

Diplomação : 14/09/2021

Situação : Regular

Atribuições profissionais:

Resolução do Confea N.º 359/1991 - Art. 4º de 31/07/1991 do CONFEA.

Responsabilidade Técnica/Quadro Técnico:

67929 - ARMINDO VISSOTO & CIA LTDA - EPP

CNPJ: 05405247000101

Desde: 26/11/2018 Carga Horária: 1 Horas Unidade: HORA/DIA

70156 - BRL INDUSTRIA DE EQUIPAMENTOS RODOVIARIOS E AGRICOLAS LTDA

CNPJ: 27438098000110

Desde: 05/09/2019 Carga Horária: 1 Horas Unidade: HORA/DIA

Encontra-se quite com a anuidade relativa ao exercício de 2022.

Não possui débito(s) referente a processo(s) de fiscalização e/ou dívida ativa até a presente data.

Para fins de: LICITAÇÕES

000482

A autenticidade desta certidão poderá ser confirmada na página do CREA-PR (<http://www.crea-pr.org.br>), através do protocolo n.º 85597/2022.

Emitida via Internet em 23/03/2022 09:23:20

Dispensa-se a assinatura neste documento, conforme Instrução de Serviço Nº 03/2021.  
A falsificação deste documento constitui-se em crime previsto no Código Penal Brasileiro, sujeitando o autor à respectiva ação penal.

g



g



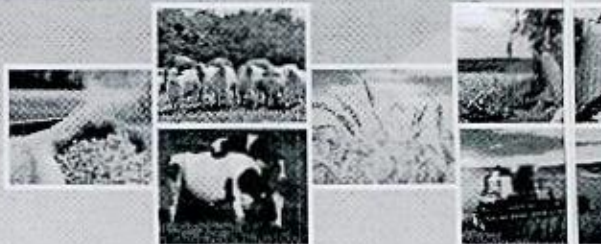

ATESTADO DE CAPACIDADE TÉCNICA

000493

COMPROVAÇÃO DE APTIDÃO PARA O DESEMPENHO

Prefeitura Municipal de Nova Cantu - PR  
Referente: Pregão Presencial 20/2020

A PREFEITURA MUNICIPAL DE NOVA CANTU, pessoa jurídica de direito público, inscrito no CNPJ 77.145.394/0001-03, município de Nova Cantu – PR, **ATESTA** para fins de habilitação em processo licitatório, que a empresa BRL INDUSTRIA DE EQUIPAMENTOS RODOVIARIOS E AGRICOLAS LTDA, inscrita no CNPJ sob nº 27.438.098/0001-10 sediada na LINHA NOVA SESSAO, PR281, KM03, SALTO DO LONTRA/PR, forneceu a esta instituição os equipamentos abaixo referidos atendendo integralmente as especificações contratadas quanto ao prazo de entrega, quantidade e qualidade, inexistindo, até a presente data, registros negativos que comprometam o fornecimento

MODELO	QUANTIDADE
TF6000	02 UNIDADES

Nova Cantu/PR, 08 de Fevereiro de 2021.

Rafaela da Cruz Azevedo  
RG: 13276610  
Licitação/Contratos e Compras

Rafaela da Cruz Azevedo  
Setor de Licitações

g

g







000484

**Prefeitura Municipal de Nova Prata do Iguaçú**

Estado do Paraná

"Centro Administrativo Setembrino Thomazi"

**ATESTADO DE CAPACIDADE TÉCNICA  
COMPROVAÇÃO DE APTIDÃO PARA O DESEMPENHO**

Prefeitura Municipal de Nova Prata do Iguaçú – PR

Referente: Pregão Eletrônico nº 024/2020

A PREFEITURA MUNICIPAL DE NOVA PRATA DO IGUAÇU, pessoa jurídica de direito público, inscrito no CNPJ 78.103.884/0001-05, Município de Nova Prata do Iguaçú – PR, **ATESTA** para fins de habilitação em processo licitatório, que a empresa BRL INDUSTRIA DE EQUIPAMENTOS RODOVIARIOS E AGRICOLAS LTDA, inscrita no CNPJ sob nº 27.438.098/0001-10 sediada na LINHA NOVA SESSAO, PR281, KM03, SALTO DO LONTRA/PR, forneceu a esta instituição os equipamentos abaixo referidos atendendo integralmente as especificações contratadas quanto ao prazo de entrega, quantidade e qualidade, inexistindo, até a presente data, registros negativos que comprometam o fornecimento.

MODELO	QUANTIDADE
BRL TF6000	07 UNIDADES

Nova Prata do Iguaçú - Pr, 08 de fevereiro de 2021.

SERGIO  
FAUST:580867  
14934

Assinado de forma digital por SERGIO  
FAUST:58086714934  
DN: c=BR, o=ICP Brasil, ou=Presencial,  
ou=40312993000151, ou=Secretaria de  
Recursos Humanos do Brasil - RFB, ou=RFB e  
CPF A3, ou=(sem brancos), ou=SERGIO  
FAUST:58086714934  
Dados: 2021.02.08 16:09:16 -0500

**SÉRGIO FAUST**  
Prefeito Municipal Interino

"Centro Administrativo Setembrino Thomazi"

Rua Vereador Valmor Gomes, 11/59 - Caixa Postal 01 - CEP: 85685-000 - Fone/Fax (46) 3545-1442

[www.npi.pr.gov.br](http://www.npi.pr.gov.br) - E-mail: [prefeitura@npi.pr.gov.br](mailto:prefeitura@npi.pr.gov.br) - Nova Prata do Iguaçú - Paraná.



### DECLARAÇÃO UNIFICADA – BRL INDÚSTRIA

Para: MUNICÍPIO DE TRÊS BARRAS DO PARANÁ – PR  
Referente: PREGÃO ELETRÔNICO Nº 22/2022

A empresa BRL INDUSTRIA DE EQUIPAMENTOS RODOVIARIOS E AGRICOLAS LTDA, inscrita no CNPJ sob nº 27.438.098/0001-10 sediada na LINHA NOVA SESSAO, PR281, KM03, SALTO DO LONTRA/PR, através de seu representante legal CLAIR CRISTANI, sob o número de RG: 7.980.573-4, CPF nº 026.788.879-10, domiciliado na AVENIDA BERTINO WARMILLING, 962, CENTRO, SALTO DO LONTRA/PR, DECLARA aos interessados que a empresa se enquadra e afirma os seguintes termos:

1. DECLARAÇÃO DE ENQUADRAMENTO COMO MICROEMPRESA: Para os fins do disposto na Lei Complementar nº. 123/2006, sob as sanções administrativas cabíveis e sob as penas da lei, que esta Empresa, na presente data, enquadra-se como:  
(X) – MICROEMPRESA – ME ;
2. DECLARAÇÃO DE CUMPRIMENTO DOS REQUISITOS DE HABILITAÇÃO: Cumprimos plenamente os requisitos de habilitação, com os documentos devidamente atualizados na forma da legislação vigente, em conformidade com o inciso VII, Art. 4º da Lei Federal nº. 10.520, de 17 de julho de 2002, para participação no referido pregão. Declaramos ainda, estar ciente que a falta de atendimento a qualquer exigência para habilitação constante do edital, ensejará aplicação de penalidades previstas nos termos deste edital e seus anexos aos declarantes
3. DECLARAÇÃO DE INEXISTÊNCIA DE FATOS IMPEDITIVOS, NÃO IDONEIDADE: Inexistem qualquer fato impeditivo à sua participação na licitação citada e que não foi declarada inidônea;
4. DECLARAÇÃO DE NÃO EMPREGO DE MENORES: Não possuímos, em nosso Quadro de Pessoal, empregados menores de 18 (dezoito) anos em trabalho noturno, perigoso ou insalubre e em qualquer trabalho, menores de 16 (dezesesseis) anos, salvo na condição de aprendiz, a partir de 14 (quatorze) anos, em observância à Lei Federal nº 9854, de 27.10.99, que acrescentou o inciso V ao art. 27 da Lei Federal nº 8666/93
5. DECLARAÇÃO DE INEXISTÊNCIA DE PARENTESCO COM SERVIDOR PÚBLICO: Que os proprietários, dirigentes, e/ou responsável técnico ou legal da referida empresa NÃO são ocupantes de cargos comissionados com poderes decisórios e nem são servidores efetivos que atuam em processos licitatórios da respectiva pasta a que se encontram vinculados na Administração Pública do Município de TRÊS BARRAS DO PARANÁ – PR e que NÃO possuem grau de parentesco consanguíneo (cônjuges, companheiros ou parentes) ou afim, em linha reta ou colateral até o 3º grau do Prefeito, Vice Prefeito, Secretários Municipais e principalmente membros da comissão de licitação, pregoeiros ou qualquer outra autoridade ligada contratação, responsabilizando-se civil, administrativa e criminalmente pela veracidade das informações contidas nesta Declaração ;
6. DECLARAÇÃO DE RESPONSABILIDADE: Tomou conhecimento do Edital e de todas as condições de participação na Licitação e se compromete a cumprir todos os termos do Edital, e a fornecer material de qualidade, sob as penas da Lei

g

g



7. ÍNDICE DE SOLVÊNCIA: Possui o seguinte índice de solvência

SG = ATIVO TOTAL = 373.560,83 = 14,339  
PASSIVO CIRCULANTE + PASSIVO NÃO CIRCULANTE 26.051,52

LC= ATIVO CIRCULANTE = 373.560,83 = 14,339  
PASSIVO CIRCULANTE 26.051,52

LG= ATIVO CIRCULANTE + REALIZÁVEL A LONGO PRAZO = 373.560,83 = 14,339  
PASSIVO CIRCULANTE + EXIGIVEL A LONGO PRAZO 26.051,52

8. DECLARAÇÃO DE ASSISTÊNCIA TÉCNICA: Declaramos que oferecemos mão de obra própria autorizada e especializada para os reparos dos equipamentos/produtos oferecidos na proposta de preços do referido pregão pelo prazo solicitado em edital. Informamos que nos encontramos à uma distância máxima de 100km do município e também disponibilizamos as peças e demais insumos necessários aos reparos que eventualmente podem ser necessários. Eventualmente caso a CONTRATANTE ou a própria empresa BRL INDUSTRIA solicite reparos de terceiros no equipamento, verificaremos junto com a CONTRATANTE a eficiência e capacidade dos terceiros em realizarem o procedimento.

9. DECLARAÇÃO DE RESPONSÁVEL LEGAL: Declaramos para os devidos fins de direito, na qualidade de Proponente dos procedimentos licitatórios, instaurados por este Município, que o responsável legal da empresa é o Sr. CLAIR CRISTANI, sob o número de RG: 7.980.573-4, CPF nº 026.788.879-10, domiciliado na AVENIDA BERTINO WARMILLING, 962, CENTRO, SALTO DO LONTRA/PR - SÓCIO ADMINISTRADOR

Por ser expressão da verdade, firmamos o presente

SALTO DO LONTRA, sexta-feira, 22 de abril de 2022

CLAIR  
CRISTANI:02678887910

Assinado de forma digital por  
CLAIR CRISTANI:02678887910  
Dados: 2022.04.22 11:34:45  
03107

CLAIR CRISTANI

CPF: 026.788.879-10, RG: 7.980.573-4

BRL INDUSTRIA DE EQUIPAMENTOS RODOVIARIOS E AGRICOLAS LTDA

CNPJ: 27.438.098/0001-10, I.E 90754964-08

ccristani@bol.com.br

g



Consulta de Impedidos de Licitar

CNPJ: 27438098000110

3 Itens encontrados

Relação de Processos Compra

Município	CNPJ/CPF	Nome/Razão Social	Data Início	Data fim	Tipo Sanção	Situação
TERRA BOA	27.438.098/0001-10	BRL INDUSTRIA DE EQUIPAMENTOS RODOVIARIOS E AGRICOLAS LTDA	13/09/2021	13/09/2023	Suspensão do direito licitar e contratar	Vigente
CHOPINZINHO	27.438.098/0001-10	BRL INDUSTRIA DE EQUIPAMENTOS RODOVIARIOSE AGRICOLAS	15/05/2021	15/05/2023	Suspensão do direito licitar e contratar	Vigente
CHOPINZINHO	27.438.098/0001-10	BRL INDUSTRIA DE EQUIPAMENTOS RODOVIARIOSE AGRICOLAS	15/05/2021	15/05/2023	Suspensão do direito licitar e contratar	Vigente

g

g





## Improbidade Administrativa e Inelegibilidade

### Certidão Negativa

Certifico que nesta data (26/04/2022 às 13:33) NÃO CONSTA no Cadastro Nacional de Condenações Cíveis por Ato de Improbidade Administrativa e Inelegibilidade registros de condenação com trânsito em julgado ou sanção ativa quanto ao CNPJ nº 27.438.098/0001-10.

A condenação por atos de improbidade administrativa não implica automático e necessário reconhecimento da inelegibilidade do condenado.

Para consultas sobre inelegibilidade acesse portal do TSE em <http://divulgacandcontas.tse.jus.br/>

Esta certidão é expedida gratuitamente. Sua autenticidade pode ser por meio do número de controle 6268.1EF0.D162.1832 no seguinte endereço: [https://www.cnj.jus.br/improbidade\\_adm/autenticar\\_certidao.php](https://www.cnj.jus.br/improbidade_adm/autenticar_certidao.php)

g

2





000489

Ministério da Economia  
Secretaria Especial de Desburocratização, Gestão e Governo Digital  
Secretaria de Gestão

Sistema de Cadastramento Unificado de Fornecedores - SICAF

**Certificado de Registro Cadastral - CRC**

(Emissão conforme art. 17 da Instrução Normativa nº 03, de 26 abril de 2018)

CNPJ: 27.438.098/0001-10  
Razão Social: BRL INDUSTRIA DE EQUIPAMENTOS RODOVIARIOS E AGRICOLAS  
LTDA

Atividade Econômica Principal:

2930-1/01 - FABRICAÇÃO DE CABINES, CARROCERIAS E REBOQUES PARA  
CAMINHÕES

Endereço:

RODOVIA PR 281, S/N - KM 3 - LINHA NOVA SECAO - Salto do Lontra / Paraná

Observações:

A veracidade das informações poderá ser verificada no endereço [www.comprasgovernamentais.gov.br](http://www.comprasgovernamentais.gov.br).  
Este certificado não substitui os documentos enumerados nos artigos 28 a 31 da Lei nº 8.666, de 1993.

Emitido em: 26/04/2022 13:34

1 de 1

FILTROS APLICADOS:

CPF / CNPJ: 27438098000110

LIMPAR

Data da consulta: 26/04/2022 12:57:40  
Data da última atualização: 25/04/2022 18:00:04

DETALHAR	CNPJ/CPF DO SANCIONADO	NOME DO SANCIONADO	UF DO SANCIONADO	ÓRGÃO/ENTIDADE SANCIONADORA	TIPO DA SANÇÃO	DATA DE PUBLICAÇÃO DA SANÇÃO	QUANTIDADE
Nenhum registro encontrado							

2





BRL INDÚSTRIA DE EQUIPAMENTOS RODOVIARIOS E AGRICOLAS LTDA,  
 CNPJ:27.438.098/0001-10, I.E90754964-08 Nova Sessão, Pr 281, Km03 n° 437, Cidade  
 de Salto do Lontra, PR. Telefone Whatsapp: 46 999810900,  
<https://www.facebook.com/BRLindustria>

## PROPOSTA COMERCIAL

*Para: MUNICÍPIO DE TRÊS BARRAS DO PARANÁ - PR*  
*Referente: PREGÃO ELETRÔNICO N° 22/2022*

NOME: BRL INDUSTRIA DE EQUIPAMENTOS RODOVIARIOS E AGRICOLAS LTDA  
 ENDEREÇO: LINHA NOVA SESSÃO, PR281 CIDADE: SALTO DO LONTRA/PR  
 CNPJ: 27.438.098/0001-10 CEP: 85670-000  
 REPRESENTANTE LEGAL: CLAIR CRISTANI CPF: 026.788.879-10  
 AGÊNCIA: 4750-3 (BANCO DO BRASIL) C/C: 8863-3

LOTE	QTD	DESCRIÇÃO	MARCA E MODELO	R\$ UNITÁRIO	R\$ TOTAL
01	05 und	Carreta agrícola, basculante através de sistema hidráulico de dupla função, com eixo tandem, capacidade seis toneladas, constituída em chapas metálicas com espessura mínima de 2,0mm nas laterais e 3,0mm no assoalho com tampa traseira desmontável e com abertura total, quatro rodas com pneus novos aro mínimo 16", capacidade 7,5m³, engate tipo rígido e macaco com rosca giratória. Altura das tampas laterais no mínimo de 1,0m, com placa metálica ou inscrição permanente no chassi com o número de série/modelo e ano de fabricação	BRL  BRL TF6000	28.890,00	144.450,00

Obs.: No preço cotado já estão incluídas eventuais vantagens e/ou abatimentos, impostos, taxas e encargos sociais, obrigações trabalhistas, previdenciárias, fiscais e comerciais, assim como despesas com transportes e deslocamentos e outras quaisquer que incidam sobre a contratação

**Validade da proposta comercial:** 60 (sessenta) dias ;

**Método de pagamento:** até 30 (trinta) dias,

**Prazo de Entrega:** 30 (trinta) dias, iniciando-se o prazo a partir da assinatura da ordem de compra emitida pela secretaria solicitante

**Garantia:** Conforme solicitado em edital

**Assistência Técnica:** A própria empresa fornece.

**Demais condições:** Conforme solicitado em edital;

SALTO DO LONTRA, terça-feira, 26 de abril de 2022

CLAIR  
 CRISTANI:0267888  
 7910

Assinado de forma digital por  
 CLAIR CRISTANI:02678887910  
 Dados: 2022.04.26 09:14:44  
 -03'00'

CLAIR CRISTANI

CPF: 026.788.879-10, RG: 7.980.573-4

BRL INDUSTRIA DE EQUIPAMENTOS RODOVIARIOS E AGRICOLAS LTDA

CNPJ: 27.438.098/0001-10, I.E 90754964-08

cristani@bol.com.br



**Milani Comércio de  
Máquinas Agrícolas Ltda.**

**Telefax (46) 3523-1170**

**Cel.: 9975-0298**

**eloamilani@hotmail.com**

**Rua Antonio Carneiro Neto, 2827 - Bairro São Cristóvão  
CEP 85601-090 - Francisco Beltrão - Paraná**

**CNPJ: 85.510.733/0001-29**

**I.E: 321.03099-84**

**ANEXO I – MODELO DE PROPOSTA DE PREÇOS FINAL**

Ao

**Pregoeiro do Município de Três Barras do Paraná**

**PREGÃO ELETRÔNICO Nº 22/2022.**

A empresa Milani Comércio de Máquinas Agrícolas LTDA, inscrita no CNPJ/MF nº **85.510.733/0001-29**, Rua Antônio Carneiro Neto, 2827, Bairro São Cristóvão, Francisco Beltrão – PR, através desta, vem apresentar a proposta comercial relativa à licitação modalidade PREGÃO ELETRÔNICO Nº 22/2022, objetivando fornecer os itens abaixo cotados, conforme especificações e anexos que fazem parte do referido edital:

Item	Qtde	Un	Descrição	Marca/ Modelo	Valor Uni	Valor Total
05	01	Un	Plantadeira de arrasto nova, para plantio direto, com 14 linhas, espaçamento de 17 cm entre as linhas, pantográfica, sistema de rodas limitadoras de profundidade revestidas em borracha, distribuição de sementes de forma mecânica, rotor helicoidal, distribuição de fertilizante por sistema de rosca sem fim, reservatório de insumos em polietileno resistente anticorrosivo com capacidade mínima de 500 litros, caixa de pastagem para sementes miúdas.	Agriculte AGSM 14	R\$ 98.990,00	R\$ 98.990,00

Valor Total R\$ 98.990,00 (Noventa e oito mil novecentos e noventa reais)

Condições de Pagamento: Conforme edital.

Validade da Proposta: de 60 dias.

Cumpre-nos, ainda informar-lhes, que examinamos os documentos da licitação, inteirando-nos dos mesmos para elaboração da presente proposta. E em consonância aos referidos documentos, declaramos:

- Que estamos cientes e concordamos com os termos do Edital em epígrafe e das cláusulas da minuta do contrato em anexo;
- Que nos preços apresentados já estão contemplados todos os impostos e ou descontos ou vantagens, e despesas (inclusive frete, vistoria e entrega técnica do equipamento) para a entrega do bem;
- Ofertamos 01 (um) ano de garantia contra defeitos de fabricação independentemente da quantidade de tempo trabalhado. No período compreendido pela garantia, caso haja necessidade de manutenções reparadoras, estas serão realizadas nas assistências técnicas autorizadas pelo fabricante ou no local onde se encontra o equipamento sem nenhum ônus para o Município.

Francisco Beltrão – PR, 26 de abril de 2022

**Milani Comércio de Máquinas Agrícolas LTDA**  
Carimbo e Assinatura

gov.br

Documento assinado digitalmente  
AURELIO FRANCISCO MILANI  
Data: 26/04/2022 09:33:45-0300  
Verifique em <https://verificador.iti.br>

g





**Milani Comércio de  
Máquinas Agrícolas Ltda.**

**Telefax (46) 3523-1170**

**Cel.: 9975-0298**

**eloamilani@hotmail.com**

**Rua Antonio Carneiro Neto, 2827 - Bairro São Cristóvão  
CEP 85601-090 - Francisco Beltrão - Paraná**

**CNPJ: 85.510.733/0001-29**

**I.E: 321.03099-84**

**Declaração de enquadramento em regime de tributação de empresa de  
pequeno porte.**

A empresa MILANI COMÉRCIO DE MÁQUINAS AGRÍCOLAS LTDA, CNPJ nº 85.510.733/0001-29, sediada na Rua Antônio Carneiro Neto, 2827. Declara para todos os fins de direito, especificamente para participação de licitação na modalidade de Pregão, que estamos sob o regime de ME/EPP, para efeito do disposto na LC 123/2006.

---

FRANCISCO BELTRÃO, 26 DE ABRIL DE 2022

  
Milani Comércio de  
Máquinas Agrícolas Ltda.  
Telefax (46) 3523-1170  
Cel.: 9975-0298  
*Aurelio Francisco Milani*

---

AURÉLIO FRANCISCO MILANI – CPF 284.466.079-72

---

VALDIR ABATI – PR03605103

**Valdir Abati**  
**Contador**  
**CRC-PR 036051/0-3**





# Semeadora Adubadora de Fluxo Contínuo

(Grãos Miúdos)

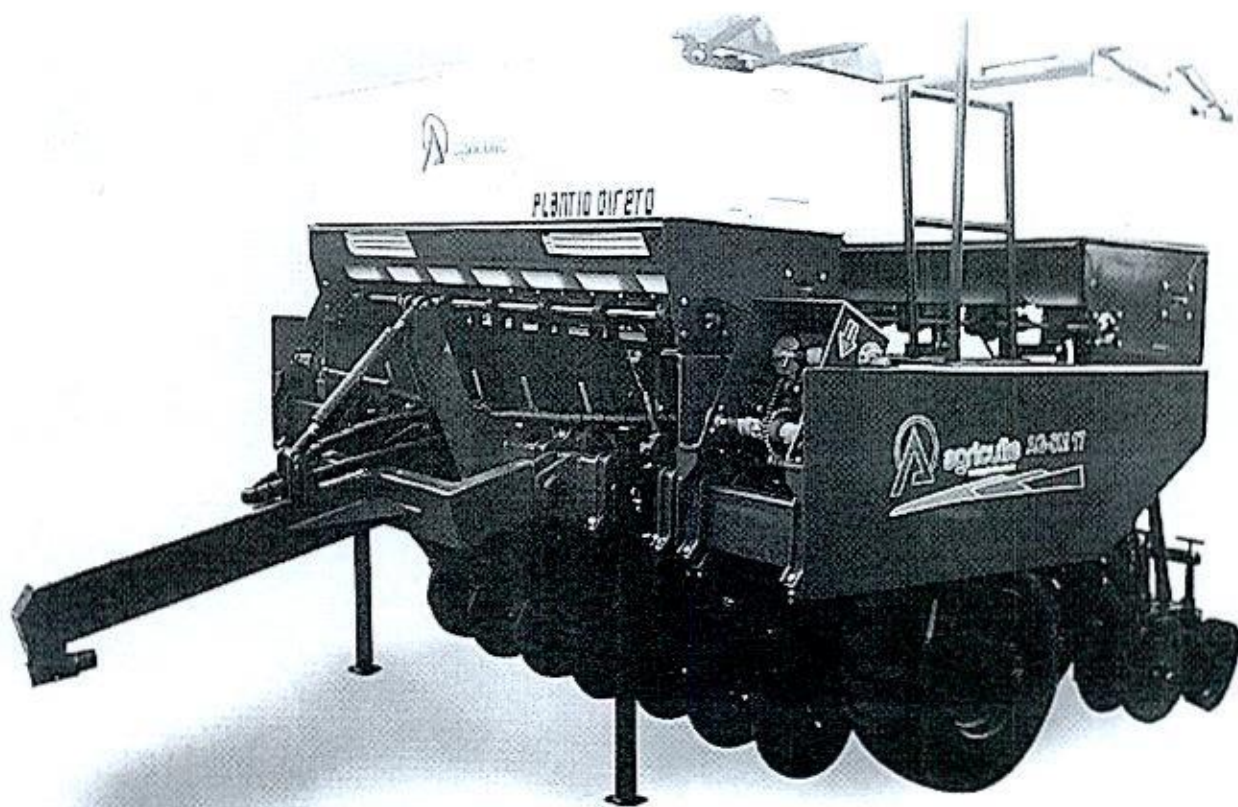

g

g



## APLICAÇÕES

Semeadura em sistema de plantio direto das culturas de milho, soja e trigo, avelã, aveia, canola e feijão.

## CARACTERÍSTICAS

Máquina projetada sobre um chassi reforçado formado por dois tubos retangulares e linhas fixadas de modo que trabalhem com fileiras desencontradas para fluxo da palhada, com acionamento de levante com dois cilindros hidráulicos e com distribuição

## VANTAGENS

- Dosador de fertilizante de precisão
- Linha da semente/fertilizante simples e robusta, pantográficas com molas de compressão
- Sistema de distribuição de sementes com rotor acanalado
- Ajuste adequado da profundidade do sulco
- Máquina com duas caixas de armazenamento de semente/adubo
- Linhas de Plantio atrás do rodado
- Rodas niveladoras de profundidade de semente de borracha

## ESPECIFICAÇÕES TÉCNICAS da Semeadora

MODELO	Nº DE LINHAS / ESPAÇAMENTO MÍNIMO	LARGURA TOTAL X ALTURA	LARGURA DE TRABALHO	CAPACIDADE DE ADUBO	PESO TOTAL DA MÁQUINA	PROFUNDIDADE DE TRABALHO
AGSM13	13 linhas / 0,17cm	2,515m / 2,00m	2,515m	1010 litros	2,520kg	0 - 8cm
AGSM15	15 linhas / 0,17cm	2,955m / 2,00m	2,855m	1200 litros	2,675kg	0 - 8cm
AGSM17	17 linhas / 0,17cm	3,210m / 2,00m	3,210m	1365 litros	2,800kg	0 - 8cm
AGSM19	19 linhas / 0,17cm	3,539m / 2,00m	3,535m	1530 litros	3,000kg	0 - 8cm
AGSM21	21 linhas / 0,17cm	3,860m / 2,00m	3,860m	1610 litros	3,150kg	0 - 8cm
AGSM23	23 linhas / 0,17cm	4,185m / 2,00m	4,185m	1700 litros	3,350kg	0 - 8cm

Opcional: Roda compactadora de sulco.

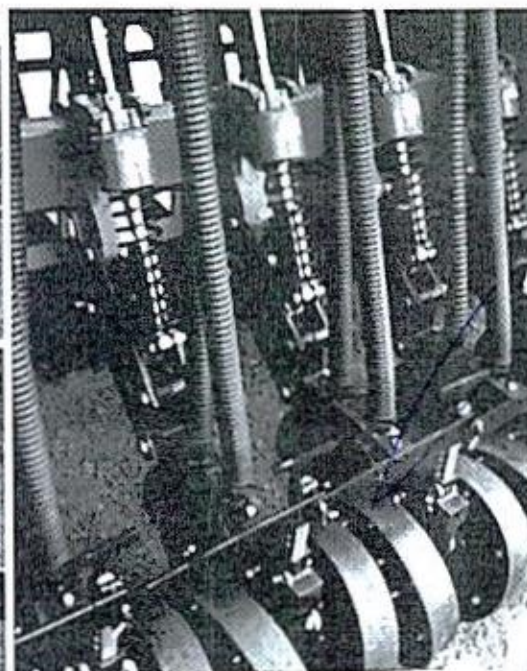
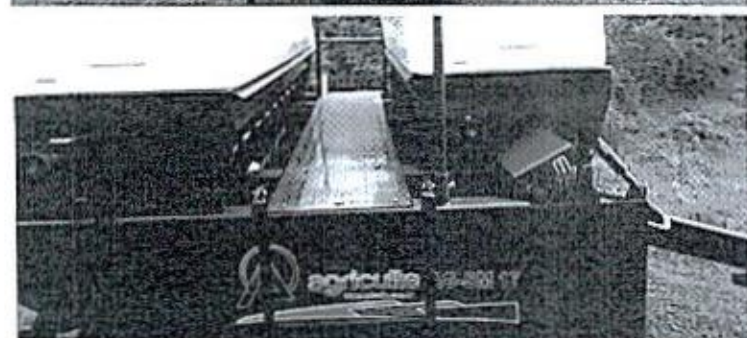
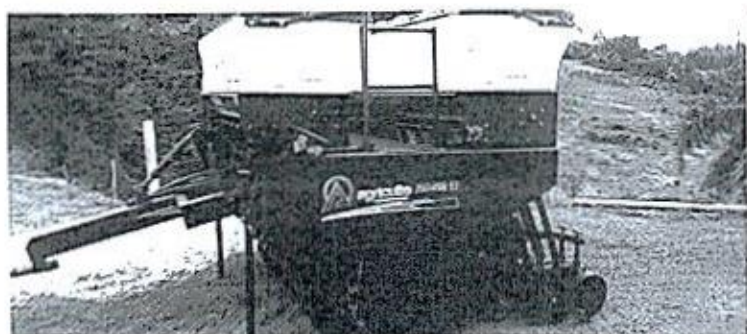

49 9936.7321 | 48 3084.9813 | [www.agriculte.com.br](http://www.agriculte.com.br) | [comercial@agriculte.com.br](mailto:comercial@agriculte.com.br)  
Rod. BR 282 - Km 361 - s/nº - Área Industrial - 89613-000 - Erval Velho - SC

9



BRL INDÚSTRIA DE EQUIPAMENTOS RODOVIARIOS E AGRICOLAS LTDA,  
 CNPJ:27.438.098/0001-10, I.E90754964-08 Nova Sessão, Pr 281, Km03 nº 437, Cidade  
 de Salto do Lontra, PR. Telefone Whatsapp: 46 999810900,  
<https://www.facebook.com/BRLindustria>

## PROPOSTA COMERCIAL

*Para: MUNICÍPIO DE TRÊS BARRAS DO PARANÁ - PR*  
*Referente: PREGÃO ELETRÔNICO Nº 22/2022*

NOME: BRL INDUSTRIA DE EQUIPAMENTOS RODOVIARIOS E AGRICOLAS LTDA  
 ENDEREÇO: LINHA NOVA SESSÃO, PR281 CIDADE: SALTO DO LONTRA/PR  
 CNPJ: 27.438.098/0001-10 CEP: 85670-000  
 REPRESENTANTE LEGAL: CLAIR CRISTANI CPF: 026.788.879-10  
 AGÊNCIA: 4750-3 (BANCO DO BRASIL) C/C: 8863-3

LOTE	QTD	DESCRIÇÃO	MARCA E MODELO	R\$ UNITÁRIO	R\$ TOTAL
01	05 und	Carreta agrícola, basculante através de sistema hidráulico de dupla função, com eixo tandem, capacidade seis toneladas, constituída em chapas metálicas com espessura mínima de 2,0mm nas laterais e 3,0mm no assoalho com tampa traseira desmontável e com abertura total, quatro rodas com pneus novos aro mínimo 16", capacidade 7,5m³, engate tipo rígido e macaco com rosca giratória. Altura das tampas laterais no mínimo de 1,0m, com placa metálica ou inscrição permanente no chassi com o número de série/modelo e ano de fabricação	BRL  BRL TF6000	28.890,00	144.450,00

Obs.: No preço cotado já estão incluídas eventuais vantagens e/ou abatimentos, impostos, taxas e encargos sociais, obrigações trabalhistas, previdenciárias, fiscais e comerciais, assim como despesas com transportes e deslocamentos e outras quaisquer que incidam sobre a contratação

**Validade da proposta comercial:** 60 (sessenta) dias ;

**Método de pagamento:** até 30 (trinta) dias.

**Prazo de Entrega:** 30 (trinta) dias, iniciando-se o prazo a partir da assinatura da ordem de compra emitida pela secretaria solicitante

**Garantia:** Conforme solicitado em edital

**Assistência Técnica:** A própria empresa fornece.

**Demais condições:** Conforme solicitado em edital;

SALTO DO LONTRA, terça-feira, 26 de abril de 2022

CLAIR  
 CRISTANI:0267888  
 7910

Assinado de forma digital por  
 CLAIR CRISTANI:02678887910  
 Dados: 2022.04.26 09:14:44  
 -03'00'

CLAIR CRISTANI

CPF: 026.788.879-10, RG: 7.980.573-4

BRL INDUSTRIA DE EQUIPAMENTOS RODOVIARIOS E AGRICOLAS LTDA

CNPJ: 27.438.098/0001-10, I.E 90754964-08

ccristani@bol.com.br



000497

# BRL INDUSTRIA

EQUIPAMENTOS RODOVIARIOS E AGRICOLAS

## BRL TF6000



- ➔ CARRETA AGRÍCOLA METÁLICA BASCULANTE ;
  - ANO DE FABRICAÇÃO: 2022 ;
  - PISTÃO HIDRÁULICO DE 02 ESTÁGIOS ;
  - CAPACIDADE DE CARGA: 06 TONELADAS - 7,5M<sup>3</sup> (CÚBICOS) ;
  - EIXO TANDEM REFORÇADO ;
  - ABERTURA DA TAMPA TRASEIRA HORIZONTALMENTE E VERTICALMENTE ;
  - SUPORTE PARA SOBRE-CAIXA;
  - MANGUEIRA HIDRÁULICA 02 TRAMAS PARA ACOPLAMENTO ;
  
- ➔ PNEUS - CONFORME CLIENTE
  - RODAS E PNEUS NOVOS 750X16 ;
  - RODAS E PNEUS NOVOS 650X16 ;
  
- ➔ PINTURA - CONFORME CLIENTE
  
- ➔ DEMAIS CARACTERÍSTICAS
  - CHAPAS LATERAIS COM 2,00 MM - ASSOALHO EM 3,00MM ;
  - EQUIPAMENTO FABRICADO NA INDÚSTRIA BRL ;

46 99981-0900

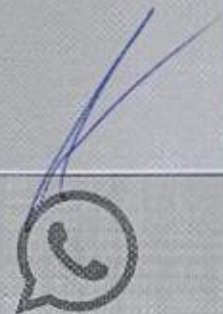

CNPJ:27.438.098/0001-10, I.E90754964-08 NOVA SESSÃO, PR 281, KM03 N° 437,  
CIDADE DE SALTO DO LONTRA/PR

g 29



**PROPOSTA DE PREÇO**

À  
PREFEITURA MUNICIPAL DE TRÊS BARRAS DE PARANÁ - PR  
PREGÃO ELETRÔNICO Nº 22/2022  
PROCESSO LICITATÓRIO Nº 39/2022  
AQUISIÇÃO DE 05 (CINCO) CARRETAS AGRÍCOLAS, 03 (TRÊS) ENSILADEIRAS, 01 (UM) TRATOR AGRÍCOLA MÍNIMO 80CV, 01 (UMA) PLANTADEIRA PLANTIO DIRETO MÍNIMO 07 LINHAS, 01 (UMA) SEMEADEIRA GRÃO FINO 14 LINHAS, 01 (UM) DISTRIBUIDOR DE ADUBO ORGÂNICO CAPACIDADE 8.500 LITROS.

Apresentamos nossa proposta para aquisição de equipamentos agrícolas, objeto da presente licitação, modalidade Pregão Eletrônico em Epígrafe, acatando todas as estipulações consignadas em edital conforme abaixo:

ITEM	DESCRIÇÃO DOS PRODUTOS	MARCA E MODELO	QDT	PREÇO UNITÁRIO	PREÇO TOTAL
02	Colhedora de forragem, de uma linha, com bica de descarga em aço, acionamento total-hidráulica e com alavanca semi-hidráulica, ter os dois sistemas na máquina, transmissão por correia, protegida com capa em material polietileno, chassi com entrada de ar, plataforma articulável para regulagem de contra faca, caixa com engrenagens para troca de cortes, 24 tamanhos. Com picador de 2mm a 36 mm, equipados com dois pinos de segurança, fusíveis no rolo, afiador de facas com pedra giratória, rotor de 12 facas e 6 lançadores independentes, quebrador de grãos com 2 peneiras, uma lisa e outra quebrador de grãos, com 04 rolos alimentadores e disco de corte em formato estrela, capacidade de produção mínima de 25 ton/h, eixo passante para acionamento vagão forrageiro, chave inversora para desembuchamento	CREMASCO/ CUSTOM 930 CIII 12 FACAS + DISCO DE CORTE + BICA DE SAIDA EM METAL + COMANDO HIDR. TOTAL + ALAVANCA DO QUEBRA JATO + QUEBRADOR DE GRÃOS + EIXO PASSANTE PARA VAGÃO	03	43.900,00	131.700,00
<b>TOTAL: 131.700,00</b>					

**TOTAIS:**

**ITEM 02:**

CUSTOM 930 CIII 12 FACAS + DISCO DE CORTE + BICA DE SAIDA EM METAL + COMANDO HIDR. TOTAL + ALAVANCA DO QUEBRA JATO + QUEBRADOR DE GRÃOS + EIXO PASSANTE PARA VAGÃO  
FABRICANTE: CAPRI INDUSTRIA E COMERCIO DE MAQUINAS AGRÍCOLAS LTDA  
PREÇO UNITÁRIO: R\$ 43.900,00 (quarenta e três mil e novecentos reais)  
PREÇO TOTAL: R\$ 131.700,00 (cento e trinta e um mil e setecentos reais)

**VALOR TOTAL DA PROPOSTA: 131.700,00 (cento e trinta e um mil e setecentos reais)**

**1 – IDENTIFICAÇÃO DO CONCORRENTE:**

Razão Social :	DELBA VICENTINI CREMASCO – ME.
Nº do C.N.P.J. :	03.138.598/0001-78
INSCRIÇÃO ESTADUAL :	374.043.889.113

RUA 24 DE OUTUBRO, Nº 635 – SANTA CRUZ – ITAPIRA (SP)  
CEP: 13.974-391 – Caixa Postal 257  
(19) 99972.8555 / E-mail: delbamaquinas@outlook.com

g

29



REPRESENTANTE RESPONSÁVEL PELA ASSINATURA DO CONTRATO:	DELBA VICENTINI CREMASCO, ESTADO CIVIL: CASADA – FUNÇÃO: EMPRESÁRIA - NACIONALIDADE: BRASILEIRA
CARTEIRA DE IDENTIDADE: C.P.F.(MF):	RG-19.373.646-9-SSP/SP 066.572.078-59
ENDEREÇO – TELEFONE – EMAIL:	RUA 24 DE OUTUBRO, 635 -BAIRRO SANTA CRUZ – ITAPIRA – SP –TEL: (19) 99972-8555– CEP -13.974-391 e-mail : <a href="mailto:delbamaquinas@outlook.com">delbamaquinas@outlook.com</a>
DADOS BANCÁRIOS:	Banco do Brasil – 001 Ag: 0171-6 c/c 43.723-9

## 2. CONDIÇÕES GERAIS:

2.1- **Prazo de Garantia e Assistência Técnica:** 12 (doze) meses, contados a partir da data de entrega do equipamento, contra defeitos de fabricação.

2.2 - **Validade da presente proposta:** A proposta terá validade de 60 (sessenta) dias, a contar da data de apresentação da mesma.

2.3 – **Prazo de Entrega:** Em até 30 (trinta) dias contados a partir da data de recebimento do empenho.

2.4 – **Condição de Pagamento:** Conforme o edital.

2.5 – Declaramos que esta proposta, nos termos do edital, é firme e concreta, não nos cabendo desistência após a fase de habilitação, na forma do art. 43, § 6º, da Lei 8.666/93 com suas alterações.

O preço proposto acima contempla todas as despesas necessárias ao pleno fornecimento, tais como encargos (obrigações sociais, impostos, taxas etc.) cotados separados e incidentes sobre o fornecimento, incluso todos os custos e demais despesas e encargos inerentes ao produto até sua entrega no local fixado neste edital.

Declaramos que os produtos cotados estão em conformidade com as normas e especificações deste edital, bem como efetuar, às suas expensas, a substituição imediata de qualquer produto, comprovadamente, adulterado e/ou contaminado.

Declaramos também que nos responsabilizamos pelos danos decorrentes do material, de acordo com os artigos 12, 13, 18 e 26 do Código de Defesa do Consumidor (Lei nº 8.078, de 1990)

Itapira, SP. 26 De Abril de 2022.

DELBA  
VICENTINI  
CREMASCO: CREMASCO:066572  
066572078-07859  
59  
Assinado de forma digital por DELBA VICENTINI CREMASCO:066572078-07859  
Data: 2022.04.26 09:37:09 -03'00'

DELBA VICENTINI CREMASCO - ME  
CNPJ: 03.138.598/0001-78  
DELBA VICENTINI CREMASCO  
RG-19.373.646-9

RUA 24 DE OUTUBRO, N° 635 – SANTA CRUZ – ITAPIRA (SP)  
CEP: 13.974-391 – Caixa Postal 257  
(19) 99972.8555 / E-mail: [delbamaquinas@outlook.com](mailto:delbamaquinas@outlook.com)



# A marca do Pecuarista

La marca del Ganadero

CREMASCO

## CUSTOM

### 930-C III / 950-C III

Colhedora de Forragens  
Cosechadora de Forrajes

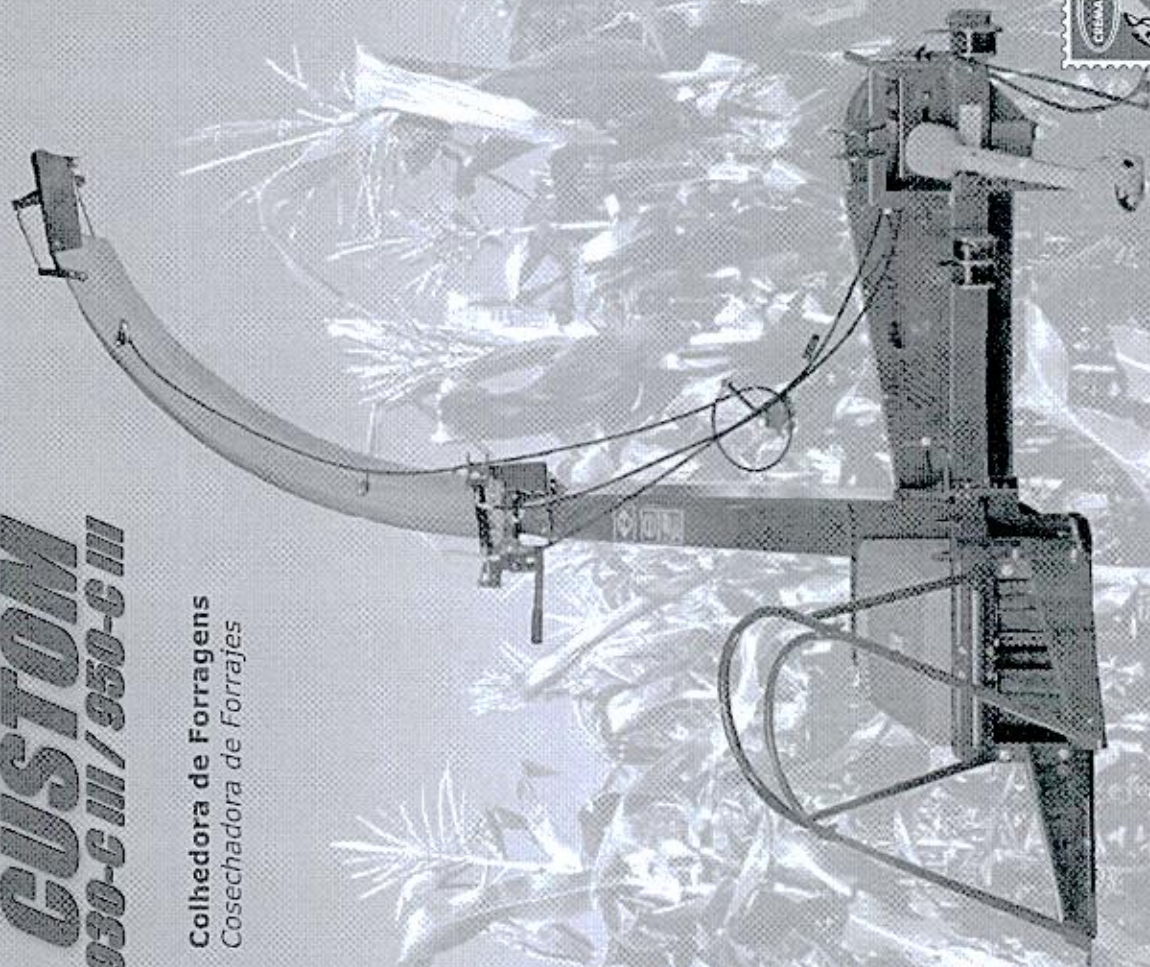

**Qualidade, baixo custo e produtividade:** características dos produtos Cremasco, com mais de 61 anos de experiência e tradição.

• SISTEMA SIMPLIFICADO DE REGULAGEM DO CONTRA-FACAS

• CILINDROS COLHEDORES POSSUEM 8 A 12 FACAS DE FÁCIL SUBSTITUIÇÃO OU DISCO DE CORTE COM PENTES REMOVÍVEIS.

**Calidad, bajo costo y productividad:** son las características de la marca Cremasco, con más de 61 años de experiencia y tradición.

• SISTEMA SENCILLO DE REGULAJE DEL CONTRA-CUCHILLAS

• CILINDROS COSECHADORES CON 8 A 12 CUCHILLAS DE FÁCIL SUBSTITUCIÓN O DISCO DE CORTE CON PENTES REMOVIBLES.

#### CARACTERÍSTICAS TÉCNICAS

Capacidade de Produção (Dependendo do tipo de produto)	25 T/h
Potência mínima necessária	50 cv 640 Kg
Peso total	2.350 mm
Comprimento	2.400 mm
Largura	3.500 mm
Altura máxima com bica de saída	2.000 mm
Altura sem bica de saída	350 mm
Diâmetro da polia de transmissão	135 mm
Diâmetro da polia do rotor	1.300 a 1.500 RPM
Rotaciones - Rotor	540 a 600 RPM
Rotaciones - Tomada de força	Correia SB 152 (Power Band)
Correia	

**Condutores de entrada (2), com plataformas removíveis, para colheita de milho e sorgo.**

• A CREMASCO se reserva o direito de efetuar eventuais alterações sem prévio aviso.  
• As produções citadas são medidas obtidas em condições de teste, podendo variar de acordo com o peso específico, condições de trabalho e potência do trator.

#### CARACTERÍSTICAS TÉCNICAS

Capacidade de Produção* (Variable por producto)	25 T/h
Potência mínima necessária	50 cv 640 Kg
Peso	2.350 mm
Largo	2.400 mm
Ancho	3.500 mm
Alto	2.000 mm
Alto sin dispositivo de saída	350 mm
Diâmetro de la polia de transmisión	135 mm
Diâmetro de la polia del rotor	1.300 a 1.500 RPM
Rotaciones - Rotor	540 a 600 RPM
Rotaciones - Tomada de fuerza	Power Band - SB 152
Banda	

**Condutores de entrada (2), com ~~planchas~~ removíveis, para colheita de milho e sorgo.**

• Nosotras reservamos el derecho de efectuar eventuales cambios en este equipo, sin previo aviso.  
• Los resultados de capacidad de producción son medidas obtenidas en condiciones de prueba, con posibilidad de variación por las condiciones de trabajo, peso específico y potencia del tractor.

REVENDEDOR AUTORIZADO

CAPRI MÁQUINAS

Rua XV de Novembro, 1553 • Centro  
CEP 13974-520 • ITAPIRA - SP  
BRASIL Fone: (19) 3843-6643  
E-mail: vendas@cremascojet.com.br  
export@cremascojet.com.br

CREMASCO